

Bowers & Wilkins

Zeppelin Wireless

Welcome to Bowers & Wilkins and Zeppelin™ Wireless

Thank you for choosing Bowers & Wilkins. When John Bowers first established our company he did so in the belief that imaginative design, innovative engineering and advanced technology were keys that could unlock the enjoyment of audio in the home. His belief is one that we continue to share and it inspires every product we design.

Zeppelin Wireless can be used to:

- Play audio streams via a wireless or wired network connection, from AirPlay® or Spotify® Connect.

Note: A Spotify Premium account is required for Spotify Connect. Spotify functionality may be limited by region.

- Play music streamed from your mobile phone, tablet or computer using *Bluetooth*® wireless technology.
- Play music using a wired connection from any device incorporating an analogue audio output.

Firmware version 1.02

Operation may differ from other firmware versions

www.bowers-wilkins.com

1. Zeppelin Wireless Carton Contents

- i. Zeppelin Wireless
- ii. Power cable
- iii. Literature pack

Environmental Information

This product complies with international directives, including but not limited to the Restriction of Hazardous Substances (RoHS) in electrical and electronic equipment, the Registration, Evaluation, Authorisation and restriction of Chemicals (REACH) and the disposal of Waste Electrical and Electronic Equipment (WEEE). Consult your local waste disposal authority for guidance on how properly to recycle or dispose of this product.

2. Getting to know Zeppelin Wireless

Zeppelin Wireless is designed for very high performance and convenient music streaming.

On the top of Zeppelin Wireless are the volume and playback controls. These can be used to raise or lower the volume, to play or pause a music stream and to select the next or previous track. A status indicator is located within the Bowers & Wilkins logo on the front of the product. The status indicator changes colour and illumination pattern to indicate different operational states. Status indicator colours and illumination patterns are listed in Section 6 of this manual. Zeppelin Wireless also provides some audible feedback during *Bluetooth* pairing and connecting events.

On each side of the Bowers & Wilkins logo at the front of Zeppelin Wireless are a *Bluetooth* touch button and indicator and an AUX input touch button and indicator. The *Bluetooth* button is on the right and the AUX button is on the left. *Bluetooth* pairing and use of the AUX input are described in Sections 3.5 and 4.4 respectively.

Connection sockets on the rear of Zeppelin Wireless comprise a mains power input, a 3.5mm analogue AUX input, a network socket and a micro-USB interface used for service only. A power button and a pin-hole reset button are also located on the rear of Zeppelin Wireless.

Diagram 1 illustrates Zeppelin Wireless, its buttons, indicators and connection sockets.

Zeppelin Wireless is designed to be simple and convenient in operation and will automatically play the most recent audio stream or input signal it receives. There is no need to manually select sources or the AUX input.

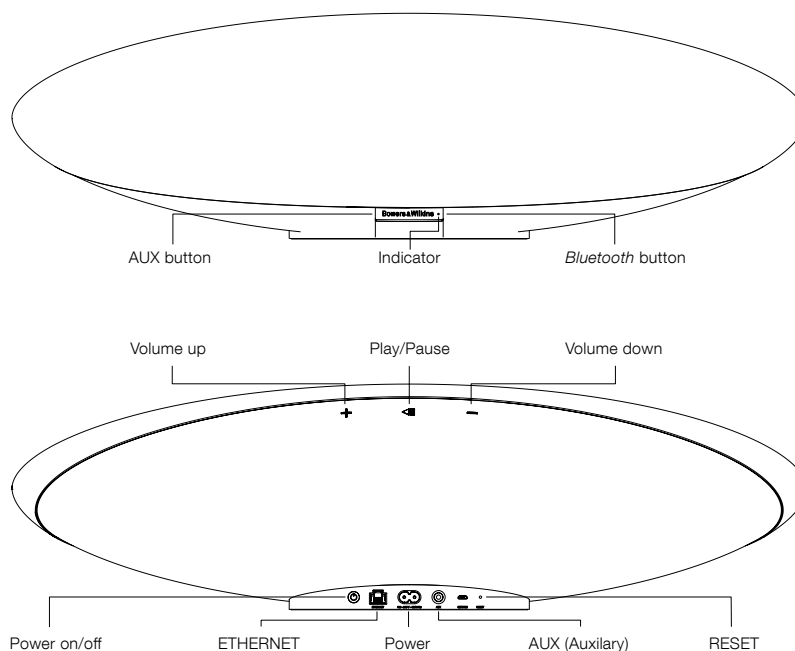

Diagram 1
Buttons and connection sockets

3. Switching on and setting up

Streaming audio via a wireless or wired network connection from AirPlay or Spotify Connect requires Zeppelin Wireless to be on the same network as the source device. Zeppelin Wireless needs to be connected to a router via a wireless or wired network connection. If network streaming is not possible or desired Zeppelin Wireless can also be set up in a non-networked mode allowing *Bluetooth* and *AUX* sources only. See section 3.1 for wireless network setup, wired network setup, and section 3.4 for non-network setup.

After removing Zeppelin Wireless from the box, connect to a mains power supply. The indicator will initially pulse red and then pulse green to indicate that Zeppelin Wireless is ready for any of the setup options below, see Diagram 2.

Note: When ready for setup, the indicator will be pulsing green, the Bluetooth and AUX icons will be off and inactive. Zeppelin Wireless must be connected to a network or put into non-network mode before the AUX and Bluetooth buttons are available for use. If no action is taken for 20 minutes, Zeppelin Wireless will automatically switch to standby. It can be switched on by pressing the power button.

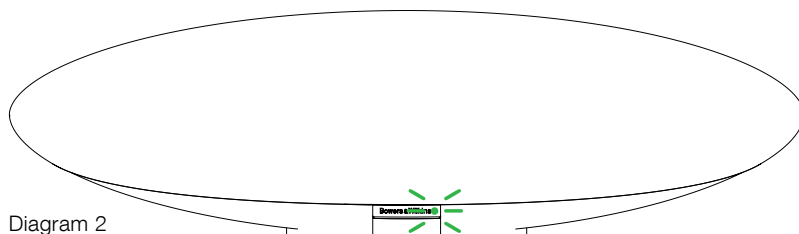

Diagram 2
Ready for set-up

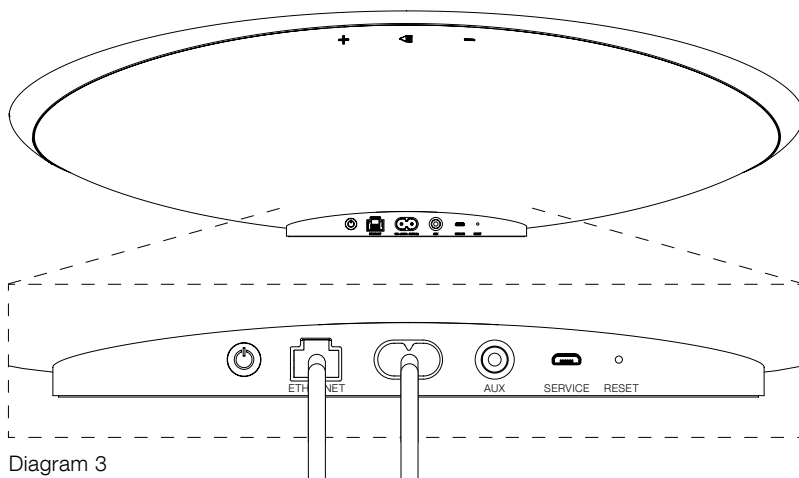

Diagram 3
Wired setup connection

3.1 Wireless Network Connection

Zeppelin Wireless is designed primarily for wireless network connections. We offer different tools for setup:

3.1.1 Bowers & Wilkins Control

Bowers & Wilkins Control is the primary tool for connecting to a wireless network, registering your product, and maintaining the firmware on Zeppelin Wireless.

- iOS device owners should download 'Bowers & Wilkins Control' by searching the App StoreSM for 'Bowers & Wilkins'.
- Mac[®] and PC owners should download the desktop version of 'Bowers & Wilkins Control' from www.bowers-wilkins.co.uk/control.
- Connect Zeppelin Wireless to your network by following the instructions within this app.

3.1.2 Zeppelin Wireless built in web page

Owners of other devices, including Android, can configure the wireless connection using a web browser.

- Connect your device to the temporary Wi-Fi network called "ZeppelinWireless_Setup".
- Open a web browser and type "192.168.10.1" in the address bar. Wait for the Zeppelin Wireless web page to load.
- Give the speaker a name and select which wireless network to connect the speaker to.
- Click the 'Apply now' button

Once Zeppelin Wireless is on the network it will be accessible by any Apple device for AirPlay streaming and the Spotify app in iOS, Android™, Mac, and Windows® via Spotify Connect.

3.1.3 Wireless Accessory Configuration

Zeppelin Wireless supports Apple Wireless Accessory Configuration (WAC) process. Consult your device user guide or supplier for full details

3.2 Wired Network Connection

Zeppelin Wireless can also be connected to the network via a cabled Ethernet connection. We recommend using a high quality, shielded network cable (eg Cat6). A computer with an Ethernet jack or Ethernet adapter is required for this set up process.

- Connect Zeppelin Wireless to your computer with an Ethernet cable, see Diagram 3.
- Open a web browser and type "192.168.11.1" in the address bar. Wait for the Zeppelin Wireless web page to load.
- Next to 'Device Name', enter a new name for your speaker.
- Next to 'Network Settings', select 'Wired Ethernet' as your network interface.
- Click the 'Apply now' button.
- Confirmation will appear under the 'Apply now' button.
- Unplug the Ethernet cable from your computer, and connect Zeppelin Wireless to your wireless router.

Note: If Zeppelin Wireless needs to be moved to another location away from the computer used in this set up, unplug mains power, move Zeppelin Wireless to the new location, plug in mains and plug in the Ethernet cable connected to the network router. Zeppelin Wireless will start up and establish a connection to the router via Ethernet.

- The Zeppelin Wireless indicator will turn solid green when it is successfully connected to the network.

3.3 Changing network connection

To change Zeppelin Wireless from a wireless connection to a wired Ethernet connection, access Zeppelin Wireless via a web browser.

- Using the iOS, MacOS[®], or Windows versions of Bowers & Wilkins Control, locate Zeppelin Wireless in the speaker list view and select it.
- Under Device Info, look up the IP address and note it.
- Open a web page and enter the speaker's IP address in the address bar. Wait for Zeppelin Wireless page to load.
- Next to 'Network Settings', select 'Wired Ethernet' as your network interface.
- Click the 'Apply now' button.
- Confirmation will appear under the 'Apply now' button.
- Plug in an Ethernet cable to the Zeppelin Wireless Ethernet input and connect the other end to the network router.
- The Zeppelin Wireless indicator will turn solid green when it is successfully connected to the network.

To change Zeppelin Wireless from a wired connection to a wireless connection, a reset is required to clear the network information and return the speaker into setup state.

- Unplug the Ethernet cable from Zeppelin Wireless.
- Perform a Reset as described in section 7.
- Configure the wireless connection as described in section 3.1.

3.4 Non-networked mode

If a network connection is not possible or desired for use, Zeppelin Wireless can be put in a non-networked mode, limiting the inputs to *Bluetooth* streaming and AUX input. To put Zeppelin Wireless in non-networked mode:

- While Zeppelin Wireless is still waiting for network set up (indicator pulsing green), press the Play/Pause button.
- The indicator will immediately turn orange, and the *Bluetooth* button will illuminate dim blue. If a cable is connected to the AUX input, the AUX button will also illuminate dim white.

Zeppelin Wireless is now in non-networked mode, and can be used for *Bluetooth* and AUX input only. To set up on a network via a wireless or wired connection, reset Zeppelin Wireless as described in section 7.

Note: With the indicator orange, if no Bluetooth device has been paired, and Zeppelin Wireless is idle for 20 minutes, it will automatically switch to standby. It can be switched on by pressing the power button.

If the indicator is orange and at least one Bluetooth device has been paired, Zeppelin Wireless will automatically enter sleep if left idle, or if no Bluetooth device is connected, for 20 minutes. Refer to section 5 for further details.

3.5 Bluetooth pairing and connecting

Note: Upon first use, Zeppelin Wireless will enter network connection mode, with the indicator pulsing green. It is recommended that Zeppelin Wireless is connected to a network before pairing Bluetooth devices. Refer to section 3.1 for network connection. To begin using Bluetooth or AUX inputs, refer to section 3.4.

Zeppelin Wireless can play *Bluetooth* audio streams from any *Bluetooth* enabled mobile device, laptop or desktop computer.

To connect Zeppelin Wireless to a *Bluetooth* enabled audio source device it must first be paired with the device as described below. Pairing is the *Bluetooth* form of an introduction and up to 8 pairings can be stored within Zeppelin Wireless for subsequent reconnection. If a ninth device is paired, it will automatically replace the oldest device previously paired.

Note: Bluetooth is designed to have a relatively limited connection range. A maximum of around 10 metres is typical in domestic environments.

Note: If your source device does not automatically reconnect with Zeppelin Wireless you should reselect your Zeppelin Wireless from the source device list of available speakers.

- With Zeppelin Wireless switched on, touch and hold its *Bluetooth* button for 2 seconds. The *Bluetooth* button illumination will flash and Zeppelin Wireless will enter pairing mode accompanied by audible feedback.

Note: Zeppelin Wireless will automatically exit from Bluetooth pairing mode if no device is paired within 5 minutes. To exit pairing mode manually touch the Zeppelin Wireless Bluetooth button twice in quick succession.

- Open the *Bluetooth* settings on the audio source device and switch *Bluetooth* on. After a short delay, Zeppelin Wireless will be listed as an available *Bluetooth* device. Select Zeppelin Wireless and wait for visual confirmation in the *Bluetooth* settings that pairing is complete and

that Zeppelin Wireless is connected. Zeppelin Wireless will provide audible feedback when the *Bluetooth* connection is established and the *Bluetooth* indicator will turn blue.

Note: If your Bluetooth audio source device requests a four digit code, enter 1234.

- Once a connection has been established, ensure that Zeppelin Wireless is selected as the speaker output.

To disconnect a *Bluetooth* source device from Zeppelin Wireless touch the Zeppelin Wireless *Bluetooth* button twice in quick succession. This will disconnect all connected devices. Zeppelin Wireless will provide audible feedback when *Bluetooth* is disconnected and its *Bluetooth* indicator will dim.

Zeppelin Wireless will automatically connect to the last connected audio source device if the two are brought within range of one another, even if another paired device is also within range. If connection to another, previously paired audio source device is required, go to the *Bluetooth* settings page of the new device and select Zeppelin Wireless from the list.

To remove a *Bluetooth* device from Zeppelin Wireless "memory" perform a reset as described in section 7. All paired *Bluetooth* devices will be deleted following a reset.

4. Zeppelin Wireless sources

Zeppelin Wireless can receive audio from four sources, and will automatically switch between these sources on demand: AirPlay, Spotify Connect, *Bluetooth*, and AUX input. Each of these is described below.

4.1 AirPlay

Zeppelin Wireless can receive audio from Apple products and iTunes on Windows via AirPlay streaming. On iOS devices, a single AirPlay speaker may be chosen for output. In iTunes on Mac OS and Windows, multiple AirPlay speakers may be chosen for multi-room playback. Simply start playing audio from any AirPlay enabled device. Zeppelin Wireless will switch to the most recent audio streaming device that has initiated an audio stream.

Play/pause and volume change actions on Zeppelin Wireless will be reflected on the AirPlay audio source device user interface (UI).

4.2 Spotify Connect

Spotify Connect lets you play Spotify through your home speakers or TV, using the Spotify app as remote. You'll need a Spotify Premium account to use Spotify Connect.

Step 1. Connect your device to the same Wi-Fi network as your phone, tablet or PC running the Spotify app.

Step 2. Open the Spotify app, and play any song.

Step 3. Tap the song image in the bottom left of the screen.

Step 4. Tap the Connect icon

Step 5. Pick your Zeppelin Wireless from the list.

For more information on how to set up and use Spotify Connect please visit www.spotify.com/connect

4.3 Bluetooth

For any devices that have been paired with Zeppelin Wireless as described in section 3.5, the *Bluetooth* audio device must be reconnected to Zeppelin Wireless to be able to stream via the *Bluetooth* connection. Check the *Bluetooth* settings on the audio source device to see if Zeppelin Wireless is the active *Bluetooth* connection and, if not, make it active.

Zeppelin Wireless will wake from sleep when a connection is made, but will not switch from an active stream to the *Bluetooth* audio device until an audio stream is initiated on the *Bluetooth* audio device.

Play/pause and volume change actions on Zeppelin Wireless will be reflected on the *Bluetooth* audio source device user interface (UI).

4.4 AUX input

Zeppelin Wireless includes an analogue 3.5mm jack input socket for wired connection to audio source devices that incorporate an analogue output. Connect to the input socket using an appropriate cable. Zeppelin Wireless will select its analogue input automatically when a plug is inserted and deselect the input when the plug is removed. When Zeppelin Wireless is active on another source, it will detect audio activity on the AUX input and switch to this input automatically.

See Section 4.5 for more on Zeppelin Wireless input switching.

If the analogue audio source connected to Zeppelin Wireless has an output volume control, set it initially to around half volume. Use the Zeppelin Wireless buttons to control volume rather than the source device volume controls. Only increase the source volume if Zeppelin Wireless maximum volume is inadequate.

4.5 Selecting Zeppelin Wireless Streams and Inputs

Zeppelin Wireless will automatically play the most recent stream or input signal. For example:

- If an AirPlay stream is playing and a *Bluetooth* stream is received, Zeppelin Wireless will switch to its *Bluetooth* input.
- If a *Bluetooth* stream is playing and a Spotify Connect stream is received, Zeppelin Wireless will switch to its Spotify Connect input.
- If a Spotify Connect stream is playing and an AUX input plug is inserted or an audio signal is detected on a previously inserted plug, Zeppelin Wireless will switch to its AUX input.
- If an AUX input signal is playing and an AirPlay stream is received, Zeppelin Wireless will switch to its AirPlay input.

The only circumstances in which manual input selection may be required is when an AUX input signal is too quiet to be detected for automatic switching. In these circumstances the AUX input can be selected by touching the AUX input button. If Zeppelin Wireless is playing a stream and it is stopped or disconnected, Zeppelin Wireless will either switch back to the previous playing stream or input if it is still available, or remain silent until it receives a new stream or input signal.

5. Operating Zeppelin Wireless

To increase or decrease volume, use the Zeppelin Wireless volume + or – buttons respectively. A single press will step the volume change incrementally or press and hold to ramp the volume more quickly. If no audio is playing when the volume reaches either its maximum or minimum level Zeppelin Wireless will provide audible feedback.

To play or pause stream playback, press the play/pause button.

To select the next track, press the play/pause button twice in quick succession. To select the previous track, press the play/pause button three times in quick succession.

Note: Play, pause, next and previous functions do not operate on AUX input signals.

In normal use there is no need to manage the power of Zeppelin Wireless. The speaker will automatically enter sleep if left idle, or if no Bluetooth device is connected, for 20 minutes. The indicator will illuminate dim red while in sleep. Zeppelin Wireless will remain connected to the network and to any paired Bluetooth devices within range. Zeppelin Wireless can be woken from sleep by connecting a cable to the AUX input, streaming via Bluetooth, AirPlay or Spotify, pressing the power, volume +/- or play/pause buttons or making a new Bluetooth connection.

Note: When in sleep Zeppelin Wireless will not wake if an AUX input signal is initiated. In this instance the play/pause or volume buttons should be used to wake Zeppelin Wireless.

To put Zeppelin Wireless into standby, press and hold the Power button.

Note: In standby, Zeppelin Wireless will disconnect from the network and any paired Bluetooth devices. It can be switched on by pressing the power button.

Note: In sleep, the AUX indicator is not illuminated and the button inactive. The Bluetooth indicator is dim and the button active to initiate pairing. Refer to section 3.5.

6. Zeppelin Wireless Indicators

The Zeppelin Wireless indicator uses different colours and illumination patterns to indicate different operational states. These are listed in Diagram 4.

7. Zeppelin Wireless Reset Function

Note: Zeppelin Wireless will disconnect from the network and forget all paired Bluetooth devices when reset.

Zeppelin Wireless has a pinhole reset button located on its rear connection panel. The reset button is illustrated in Diagram 5. To return Zeppelin Wireless to its default settings, connect its power cable and switch it on by pressing the power button. Use a straightened paperclip or pen to press and hold the reset button for 6 seconds until the indicator flashes white, reset is then underway. When the reset is complete Zeppelin Wireless will power up in network connection mode.

8. Zeppelin Wireless Firmware Update

Updated firmware may from time to time be available for the Zeppelin Wireless. Firmware update notification, download and installation is managed using Bowers & Wilkins Control. Carefully follow the firmware update instructions provided by the app.

9. Cleaning Zeppelin Wireless

Use a clothes brush or damp a cloth with water to clean the grille cloth. Wipe other surfaces with a clean lint-free or microfibre cloth. Avoid cleaning products that can be abrasive, or contain acid, alkali or anti-bacterial agents.

10. Troubleshooting

If you need help troubleshooting a specific problem, or simply have a question you would like answered, please initially consult the Zeppelin Wireless support section of the Bowers & Wilkins website: www.bowers-wilkins.com

Indicator	Operational State
Off	Standby
Pulse red	Start-up from standby or sleep
Dim red	Sleep
Pulse green	Waiting for network setup
Green	Normal operation with Bluetooth, AirPlay or Spotify Connect streaming. (indicator will flash green when full volume is reached)
Orange	Operating (AUX or Bluetooth inputs) with no network settings. (indicator will flash orange when full volume is reached)
Pulse orange	Operating (AUX or Bluetooth inputs) with network settings but no network connection
Flash red	Error - visit the Zeppelin Wireless support pages of our website
Flash white	Reset underway
White	Firmware update underway

Bluetooth Indicator	Operational State
Dim blue	No Bluetooth device connected
Flash blue	Pairing mode
Blue	Bluetooth device connected

AUX Indicator	Operational State
Off	AUX input disconnected
Dim white	AUX source connected
White	AUX source active

Diagram 4 Indicators

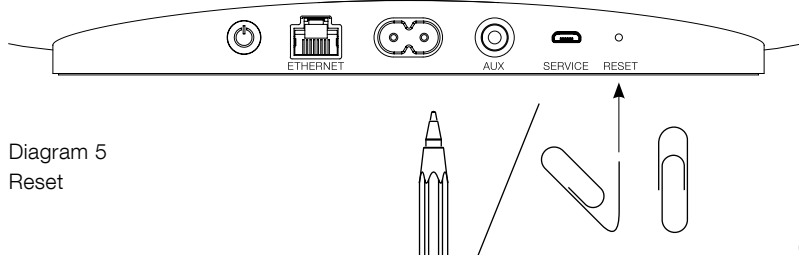

Diagram 5 Reset

Specifications

Model	Zeppelin Wireless
Description	Wireless Music System
Technical features	Apple® AirPlay® technology <i>Bluetooth</i> ® v4.1, Class 2 Spotify® Connect Digital Signal Processing (DSP) Digital amplifier
Drive units	2x 25mm (1.0 in) double dome tweeter 2x 90mm (3.5 in) FST™ midrange 1x 150mm (6.0 in) subwoofer
Frequency response	44Hz to 28kHz
Amplifier power output	2x 25W (tweeter) 2x 25W (midrange) 1x 50W (subwoofer)
Input voltage	100V – 240V – 50/60Hz
Power consumption:	
Sleep (network standby)	Below 1.50 Watts
Standby	Below 0.30 Watts
Inputs	Network (RJ45 Ethernet or Wi-Fi) Auxiliary – analogue (3.5mm mini jack) USB – service only
Height	188mm (7.4 in)
Width	660mm (26 in)
Depth	183mm (7.2 in)
Weight	6.5kg
AirPlay compatibility	iPhone®, iPad®, and iPod touch® with iOS 4.3.3 or later, Mac® with OS X Mountain Lion or later, and PC with iTunes® 10.2.2 or later.
<i>Bluetooth</i> Codecs	aptX Standard latency AAC SBC

Zeppelin is a trademark of B&W Group Ltd.

Windows is a registered trademark of Microsoft Corporation.

Spotify is a registered trademark of Spotify Ltd.

Android is a trademark of Google Inc.

App Store is a service mark of Apple Inc.

Apple, AirPlay, iPad, iPhone, iPod touch, iTunes, Mac and Mac OS are trademarks of Apple Inc., registered in the U.S. and other countries.

The Bluetooth word mark and logos are registered trademarks owned by Bluetooth SIG, Inc and any use of such marks by Bowers & Wilkins is under license.

Bienvenue chez Bowers & Wilkins et au Zeppelin Wireless

Merci d'avoir choisi Bowers & Wilkins. Lorsque John Bowers a créé notre société, il l'a fait avec la conviction qu'une conception imaginative, une ingénierie de pointe et des technologies novatrices étaient les clés qui débloqueraient les plaisirs de l'audio à domicile. Cette vision reste toujours celle que nous partageons et qui inspire tous les produits que nous concevons aujourd'hui.

Le Zeppelin Wireless pourra être utilisé pour :

- Lire des fichiers audio au moyen d'une connexion réseau filaire ou sans fil, via AirPlay ou Spotify Connect.

Remarque : un compte Spotify Premium est requis pour l'utilisation de Spotify Connect. Certaines fonctionnalités de Spotify peuvent être limitées selon les régions.

- Lire des fichiers audio sans fil depuis un téléphone mobile, une tablette ou un ordinateur avec la technologie sans fil *Bluetooth*[®].
- Lire de la musique via l'entrée AUX à partir d'une source analogique conventionnelle au moyen d'un câble de connexion analogique.

Version du logiciel interne (firmware) : 1.02

Les fonctionnalités peuvent être différentes selon les versions du logiciel interne.

www.bowers-wilkins.com

1. Contenu du carton du Zeppelin Wireless

1. Zeppelin Wireless
2. Câble d'alimentation
3. Ensemble de documents

Information sur l'environnement

Ce produit est conforme avec les directives internationales, y compris mais non limité à la restriction des substances dangereuses (RoHS) dans les équipements électriques et équipements électroniques, l'enregistrement, l'évaluation, l'autorisation et la restriction des substances chimiques (REACH) et l'élimination des déchets électriques et électroniques (WEEE). Consultez votre centre local d'élimination des déchets pour des conseils appropriés sur la manière de recycler ou d'éliminer ce produit.

2. Faites connaissance avec votre Zeppelin Wireless

Le Zeppelin Wireless a été conçu pour offrir les meilleures performances audio et pour faciliter les écoutes musicales en continu (streaming).

Sur le dessus du corps de votre Zeppelin Wireless se trouvent les commandes de volume et de lecture. Vous pourrez les utiliser pour augmenter ou pour diminuer le volume, pour lancer ou stopper temporairement les écoutes musicales, ou pour sélectionner la piste suivante ou précédente. Un indicateur lumineux est positionné au niveau du logo Bowers et Wilkins à l'avant de votre appareil. Cette diode change de couleur et de mode d'affichage en fonction des différents états de fonctionnement de l'appareil. La liste des différentes couleurs et modes d'affichage se trouve dans le paragraphe 6 de ce manuel. En outre, le Zeppelin Wireless produit des messages sonores audibles lorsque certains événements (connexion au réseau, réponse à une commande) se produisent.

De chaque côté du logo Bowers & Wilkins, à l'avant de votre Zeppelin Wireless, se trouvent une touche et un indicateur *Bluetooth* ainsi qu'une touche et un indicateur AUX. La touche *Bluetooth* est à droite et la touche AUX est à gauche. Le jumelage *Bluetooth* ainsi que l'utilisation de l'entrée AUX sont respectivement décrits dans les paragraphes 3.2 et 4.4.

Les prises de raccordement situées à l'arrière du Zeppelin Wireless sont les suivantes : une prise d'alimentation secteur, une entrée AUX analogique au standard mini-jack 3.5mm, une prise réseau, et une prise micro USB dont l'utilisation est limitée aux interventions de service. Un bouton Power (Marche/Arrêt) ainsi qu'un trou-bouton de réinitialisation sont également positionnés à l'arrière du Zeppelin Wireless.

Le schéma 1 illustre le Zeppelin Wireless, ses différents boutons, indicateurs lumineux et prises de raccordement.

Le Zeppelin Wireless a été conçu pour être facile et pratique à utiliser, et il lira de façon automatique les flux audios les plus récents ou les signaux d'entrée qui lui sont appliqués. Il ne sera pas nécessaire de sélectionner manuellement les sources ou l'entrée AUX.



Schéma 1
Touches et prises de raccordement

3. Mise sous tension et configuration

Pour pouvoir envoyer un signal audio sans fil ou via une connexion filaire par AirPlay ou Spotify Connect, votre Zeppelin Wireless doit être connecté au même réseau que la source audio. Le Zeppelin Wireless sera connecté à un routeur par liaison sans fil ou filaire. Dans le cas où la diffusion continue par le réseau n'est pas possible ou souhaitée, le Zeppelin Wireless peut être configuré dans un mode sans réseau pour ne fonctionner qu'avec des sources Bluetooth et auxiliaires. Reportez-vous au paragraphe 3.1 pour une configuration du mode réseau sans fil et filaire, et au paragraphe 3.4 pour une configuration du mode sans réseau.

Après avoir retiré votre Zeppelin Wireless de sa boîte, branchez-le au secteur. L'indicateur lumineux va tout d'abord clignoter en rouge, puis en vert pour signifier que le Zeppelin Wireless est désormais prêt à tous les types de configuration, voir le Schéma 2.

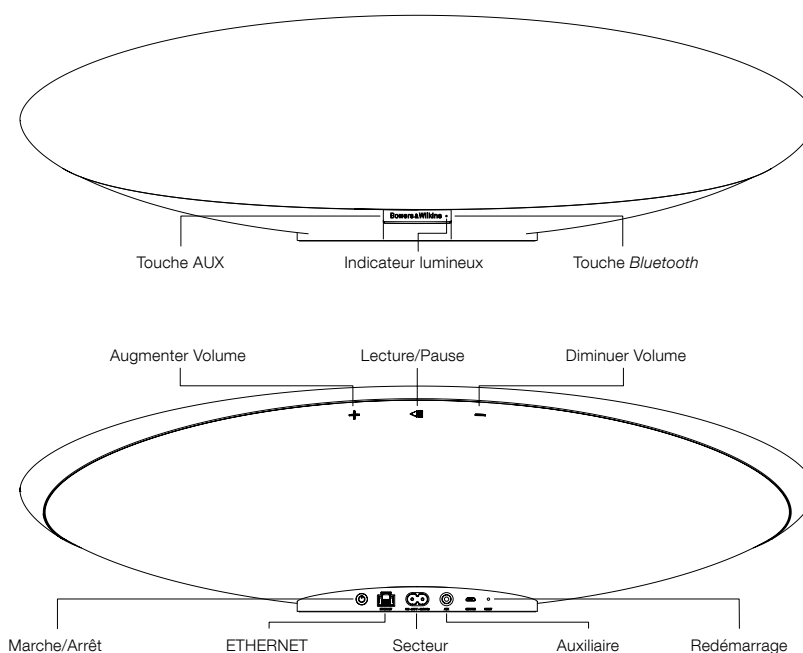
Remarque : lorsqu'il est prêt à être configuré, l'indicateur lumineux clignotera en vert et les symboles Bluetooth et AUX seront inactifs. Le Zeppelin Wireless devra être connecté au réseau ou mis dans le mode sans réseau avant de pouvoir utiliser les boutons AUX et Bluetooth. Si aucune action n'est réalisée dans un délai de 20 minutes, le Zeppelin Wireless passera automatiquement en mode "standby". Il pourra être activé par pression sur la touche "Power".



Schéma 2
Prêt pour la configuration



Schéma 3
Configuration de la connexion filaire

3.1 Connexion à un réseau sans fil

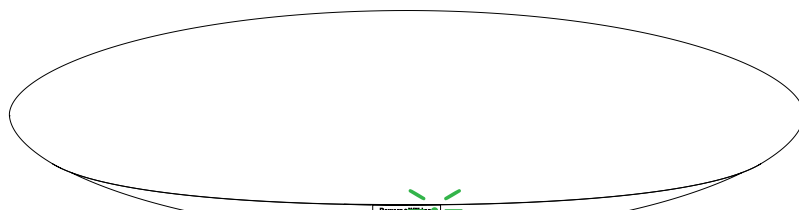
Le Zeppelin Wireless est avant tout conçu pour la connexion à un réseau sans fil. Nous vous proposons différentes options pour sa configuration.

3.1.1 Bowers & Wilkins Control

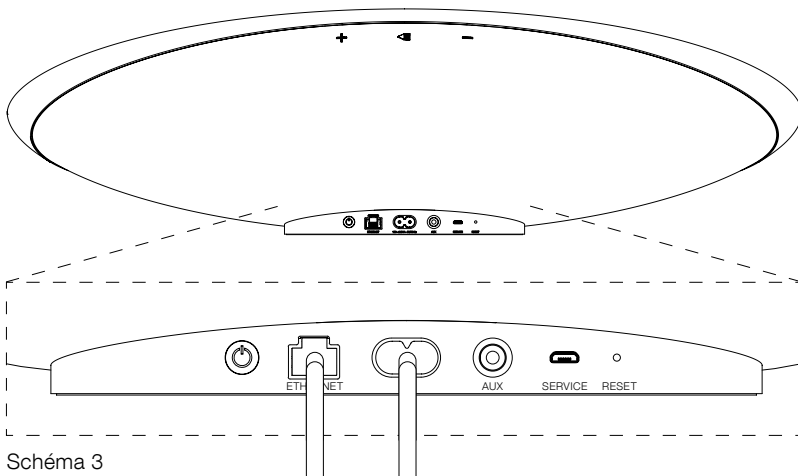
Control de Bowers & Wilkins est votre outil privilégié pour vous connecter à un réseau sans fil, enregistrer votre produit, et maintenir à jour le logiciel interne de votre Zeppelin Wireless.

- Les possesseurs d'appareils iOS pourront télécharger l'application « Bowers & Wilkins Control » en recherchant « Bowers & Wilkins » sur l'App Store.
- Les possesseurs de Mac ou de PC pourront télécharger la version pour ordinateur de l'application « Bowers & Wilkins Control » à cette adresse www.bowers-wilkins.co.uk/control
- Connectez votre Zeppelin Wireless à votre réseau en suivant les instructions intégrées à l'application.

3.1.2 Page web intégrée au Zeppelin Wireless

Les propriétaires d'autres appareils fonctionnant notamment sous Android, pourront configurer le Zeppelin Wireless au moyen d'un navigateur web (Internet):

- Connectez provisoirement votre appareil mobile au réseau wifi appelé « ZeppelinWireless_Setup ».
- Lancez un navigateur web et saisissez dans la barre d'adresse : « 192.168.10.1 ». Attendez le chargement de la page web du Zeppelin Wireless
- Attribuez un nom à votre Zeppelin Wireless et sélectionnez le réseau sans fil où il devra être connecté.
- Cliquez sur le bouton « Appliquer maintenant ».

Lorsque le Zeppelin Wireless sera connecté au réseau, il sera accessible par n'importe quel appareil Apple pour la diffusion audio continue (streaming) par AirPlay, ou par l'application Spotify sous iOS, Android et Mac, ou par Windows via Spotify Connect.

3.1.3 Procédure Wireless Accessory Configuration

Le Zeppelin Wireless est compatible avec la procédure Apple Wireless Accessory Configuration (WAC). Reportez-vous à la notice d'utilisation de votre appareil ou à votre fournisseur pour plus de détails.

3.2 Connexion à un réseau filaire

Votre Zeppelin Wireless peut aussi être connecté au réseau par une liaison Ethernet filaire. Nous vous conseillons d'utiliser un câble blindé de haute qualité (par exemple du Cat6). Un ordinateur, équipé d'une prise Ethernet ou d'un adaptateur Ethernet, est nécessaire pour réaliser cette configuration.

- Reliez votre Zeppelin Wireless à votre ordinateur par un câble Ethernet, voir le Schéma 3.
- Lancez votre navigateur web et saisissez « 192.168.11.1 » dans la barre d'adresse. Attendez le chargement de la page Web du Zeppelin Wireless.
- Au côté de « Nom de l'appareil », attribuez un nouveau nom à votre système.
- A côté de « Paramètres Réseau », choisissez « Ethernet » comme interface réseau.
- Cliquez sur le bouton « Appliquez maintenant ».
- Une confirmation va s'afficher sous le bouton « Appliquez maintenant ».
- Débranchez le câble Ethernet de votre ordinateur, et reliez cette extrémité à votre routeur réseau, l'autre extrémité restant connectée au Zeppelin Wireless.

NB : Si le Zeppelin Wireless est déplacé à un autre endroit éloigné de l'ordinateur utilisé pour son installation, débranchez l'alimentation secteur, déplacez le Zeppelin Wireless au nouvel endroit, rebranchez le câble secteur et branchez le câble Ethernet au routeur réseau. Le Zeppelin Wireless va ensuite redémarrer et se connecter au routeur par Ethernet.

- L'indicateur lumineux du Zeppelin Wireless passera au vert continu quand la connexion réseau sera réalisée.

3.3 Modifier la connexion réseau

Pour passer le Zeppelin Wireless de la connexion réseau sans fil à une connexion réseau de type filaire, vous devez accéder au Zeppelin Wireless via un navigateur web/Internet.

- En utilisant la version pour Windows, MacOS ou iOS de l'application Bowers & Wilkins Control, repérez le Zeppelin Wireless dans la liste des enceintes connectées et sélectionnez-le.
- Au niveau de « Device Info (Information Appareil) », recherchez son adresse IP et notez-la.
- Ouvrez votre navigateur Internet et saisissez l'adresse IP dans la barre d'adresse. Patientez pendant le chargement de la page du Zeppelin Wireless
- Au côté de « Network Settings (Paramètres réseau) », choisissez « Wired Ethernet (Connexion filaire) » en tant qu'interface réseau
- Cliquez sur le bouton « Appliquez maintenant »
- Une confirmation va s'afficher sous le bouton « Appliquez maintenant ».
- Reliez l'extrémité d'un câble Ethernet au Zeppelin Wireless et l'autre extrémité à votre routeur réseau
- L'indicateur lumineux du Zeppelin Wireless va alors s'allumer en vert continu, pour indiquer qu'il a été connecté au réseau.

Pour passer le Zeppelin Wireless de la connexion réseau filaire à une connexion réseau sans fil, une réinitialisation est nécessaire pour effacer les paramètres réseau et mettre le système en mode de configuration.

- Débranchez le câble Ethernet du Zeppelin Wireless
- Procédez à sa réinitialisation, comme indiqué au paragraphe 7.
- Configurez la connexion réseau sans fil comme indiqué au paragraphe 3.1

3.4 Mode non-réseau

Si la connexion réseau est impossible ou non souhaitée dans le contexte de l'utilisation, le Zeppelin Wireless pourra être mis dans un mode « non-réseau » limité au « streaming » via *Bluetooth* et à l'entrée AUX. Pour mettre le Zeppelin Wireless dans le mode non-réseau, procédez comme suit :

- Alors que le Zeppelin Wireless est en mode d'attente de configuration réseau (indicateur lumineux vert clignotant), appuyez sur le bouton Lecture/Pause.
- L'indicateur va passer immédiatement en orange, et la touche *Bluetooth* va s'éclairer en bleu. Si un câble est branché à l'entrée AUX, la touche AUX va aussi s'éclairer en blanc.

Le Zeppelin Wireless est désormais en mode « non-réseau », et ne pourra être utilisé qu'avec une source *Bluetooth* ou AUX. Pour configurer la connexion réseau filaire ou sans fil, procédez à la réinitialisation du Zeppelin Wireless, comme indiqué au paragraphe 7.

Remarque : lorsque l'indicateur lumineux est en orange, si aucun appareil Bluetooth n'a été jumelé, et si le Zeppelin Wireless est inutilisé pendant 20 minutes, il va alors passer automatiquement en mode "standby". Il pourra être activé en pressant la touche "Power".

Si l'indicateur lumineux est allumé en orange, et que au moins un appareil Bluetooth a été jumelé, le Zeppelin Wireless passera automatiquement en mode veille s'il n'est pas utilisé, ou si aucun appareil Bluetooth n'est connecté, après 20 minutes. Reportez-vous au paragraphe 5 pour des informations supplémentaires.

3.5 Jumelage et connexion Bluetooth

Remarque : lors de sa première utilisation, le Zeppelin Wireless va passer automatiquement en mode de connexion réseau, et son indicateur lumineux va clignoter en vert. Nous vous conseillons de d'abord connecter le Zeppelin Wireless au réseau avant de procéder au jumelage Bluetooth. Reportez-vous au paragraphe 3.1 pour la connexion réseau. Pour commencer par utiliser les entrées Bluetooth ou AUX, reportez-vous au paragraphe 3.4.

Le Zeppelin Wireless pourra restituer le flux audio *Bluetooth* issu de tout appareil mobile ou d'ordinateurs portables et de bureau équipés d'une connexion *Bluetooth*.

Pour connecter le Zeppelin Wireless à un appareil audio *Bluetooth* il doit d'abord être jumelé avec l'appareil en question, tel que décrit ci-dessus. Le jumelage est une sorte de « présentation » au sens *Bluetooth*. Huit appareils peuvent ainsi être stockés dans la mémoire du Zeppelin Wireless pour faciliter les reconnections. Si un neuvième appareil est jumelé, il viendra automatiquement remplacer le huitième appareil qui aura été jumelé.

Remarque : la connexion Bluetooth a par principe une portée limitée, typiquement une dizaine de mètres au maximum dans un environnement domestique.

Remarque : si votre appareil source Bluetooth ne se reconnecte pas de façon automatique au Zeppelin Wireless, allez dans la liste des haut-parleurs disponible de la source et sélectionnez à nouveau votre Zeppelin Wireless.

- Le Zeppelin Wireless étant en marche, maintenez le doigt appuyé sur la touche *Bluetooth* pendant 2 secondes. L'indicateur *Bluetooth* va alors clignoter signifiant que le Zeppelin Wireless est désormais en mode jumelage, accompagné d'un message sonore.

Remarque : Le Zeppelin Wireless va automatiquement sortir du mode de jumelage Bluetooth si aucun appareil Bluetooth n'est jumelé au bout de 5 minutes. Pour sortir manuellement du mode de jumelage Bluetooth, appuyez rapidement deux fois de suite sur la touche Bluetooth du Zeppelin Wireless.

- Ouvrez le menu ou la page de configuration *Bluetooth* du périphérique audio source et activez la fonction *Bluetooth*. Après un court délai, votre Zeppelin Wireless va apparaître dans la liste des périphériques *Bluetooth* disponibles. Sélectionnez le Zeppelin Wireless et attendez d'avoir la confirmation visuelle du jumelage dans le menu *Bluetooth* de la source et que le Zeppelin Wireless soit bien connecté. Le Zeppelin Wireless va émettre un message de confirmation sonore quand la connexion *Bluetooth* sera établie et l'indicateur *Bluetooth* s'alluera en bleu.

Remarque : si votre source audio Bluetooth réclame un code à quatre chiffres, saisissez simplement 1234.

- Quand la connexion a été établie, assurez-vous que le Zeppelin Wireless ait bien été sélectionné en tant que haut-parleur de sortie.

Pour déconnecter une source *Bluetooth* connectée au Zeppelin Wireless, appuyez deux fois rapidement sur la touche *Bluetooth* du Zeppelin Wireless. Cette opération déconnectera tous les appareils connectés. Le Zeppelin Wireless va émettre un message sonore dès que la source *Bluetooth* sera déconnectée, et l'indicateur lumineux va baisser d'intensité.

Le Zeppelin Wireless va se connecter automatiquement à la dernière source audio *Bluetooth* connectée, cela même si une autre source audio *Bluetooth* est à portée. Si vous souhaitez vous connecter à cette autre source *Bluetooth*, allez dans le menu des paramètres *Bluetooth* de la source en question, et sélectionnez le Zeppelin Wireless dans la liste.

Pour retirer un appareil *Bluetooth* de la mémoire du Zeppelin Wireless, vous devez procéder à sa réinitialisation, comme décrit au paragraphe 7. Tous les jumelages seront supprimés après cette réinitialisation.

4. Sources du Zeppelin Wireless

Le Zeppelin Wireless peut recevoir le flux audio de quatre sources et il pourra basculer à la demande entre ces différentes sources : AirPlay, Spotify Connect, *Bluetooth* et AUX. Chacune de ces sources est décrite ci-dessous :

4.1 AirPlay

Le Zeppelin Wireless peut recevoir le signal audio issu de produits Apple et de iTunes sous Windows par streaming AirPlay. Sur les appareils iOS, un seul haut-parleur AirPlay peut être sélectionné en sortie. Dans iTunes, sous MacOS ou sous Windows, plusieurs haut-parleurs AirPlay peuvent être sélectionnés pour une écoute multi-room. Lancez simplement la lecture depuis n'importe quel appareil AirPlay. Le Zeppelin Wireless va automatiquement basculer sur le dernier appareil connecté et qui aura initié un flux audio.

Tous les changements et actions au niveau des commandes de volume, de lecture ou de pause seront répercutés au niveau de l'interface utilisateur de l'appareil source.

4.2 Spotify Connect

Spotify Connect vous permet d'écouter Spotify sur votre système audio ou de votre TV, en utilisant l'application Spotify comme télécommande. Il vous faudra disposer d'un compte Spotify Premium pour pouvoir utiliser Spotify Connect.

Etape 1 : Connectez votre appareil au même réseau wi-fi que votre téléphone, tablette ou PC, où est installé Spotify Connect.

Etape 2 : Ouvrez l'application Spotify, et lancez la lecture d'un morceau musical.

Etape 3 : Pressez sur l'image du morceau dans le coin inférieur gauche de l'écran.

Etape 4 : Pressez l'icône « Connect ».

Etape 5 : Sélectionnez votre Zeppelin Air dans la liste.

Pour plus d'informations sur la manière de configurer et d'utiliser Spotify Connect, rendez-vous sur le site www.spotify.com/connect

4.3 Bluetooth

Lorsque votre périphérique aura été jumelé au Zeppelin Wireless selon la procédure décrite au paragraphe 3.5, il devra être reconnecté en *Bluetooth* au Zeppelin Wireless pour pouvoir lui envoyer un flux audio par liaison *Bluetooth*. Par conséquent, vérifiez dans les paramètres *Bluetooth* que c'est bien la source audio qui est connectée au Zeppelin Wireless en *Bluetooth* et, si ce n'était pas le cas, activez la connexion *Bluetooth*.

Le Zeppelin Wireless s'activera dès qu'une connexion sera effectuée. Au cas où il serait en train de diffuser un autre flux, il ne basculera en mode de connexion *Bluetooth* que lorsque l'envoi d'un flux audio sera initié par l'appareil source.

Enfin les commandes et actions Lecture/Pause ainsi que les changements de volume sur le Zeppelin Wireless s'afficheront dans le menu de l'interface utilisateur *Bluetooth* de la source audio.

4.4 Entrée AUX

Le Zeppelin Wireless dispose d'une entrée analogique de type mini-jack 3.5 mm pour réaliser une connexion filaire avec des sources audio qui disposent d'une sortie analogique. Faites le branchement à la prise d'entrée en utilisant un câble approprié. Le Zeppelin Wireless va sélectionner automatiquement son entrée analogique lorsqu'une prise sera insérée et la désélectionnera cette entrée quand la prise sera retirée. Lorsque le Zeppelin Wireless est actif sur une autre source, il détectera un signal audio sur son entrée AUX et basculera automatiquement sur cette entrée.

Reportez-vous au paragraphe 4.5 pour plus d'informations sur le changement des entrées du Zeppelin Wireless.

Si la source audio analogique connectée au Zeppelin Wireless dispose d'un contrôle du volume de sortie, réglez dans un premier temps ce réglage à un niveau moitié. Servez-vous préférentiellement des commandes de volume du Zeppelin Wireless plutôt que d'utiliser les commandes de la source. Augmentez le volume de la source uniquement si le niveau maximum de volume du Zeppelin Wireless est insuffisant.

4.5 Sélection des entrées et des flux du Zeppelin Wireless

Le Zeppelin Wireless va restituer automatiquement le dernier flux ou signal d'entrée qu'il a reçu, par exemple.

- S'il est en train de lire un flux AirPlay et qu'un flux *Bluetooth* est reçu, le Zeppelin Wireless basculera sur son entrée *Bluetooth*.
- Si un flux *Bluetooth* est restitué et qu'un flux Spotify Connect est reçu, le Zeppelin Wireless va basculer sur son entrée Spotify Connect.
- Si un flux Spotify Connect est en cours de lecture, et qu'un connecteur est inséré au niveau de son entrée AUX, ou qu'un signal audio est détecté au niveau de l'entrée AUX alors qu'une prise y a été insérée, le Zeppelin Wireless va alors basculer sur son entrée AUX.
- Si un signal reçu sur l'entrée AUX est en cours de lecture, et qu'un flux AirPlay est détecté, le Zeppelin Wireless basculera sur son entrée AirPlay.

La seule situation où il sera nécessaire de réaliser la sélection manuelle de l'entrée source est quand le signal reçu sur l'entrée AUX serait de niveau trop faible pour pouvoir être détecté de façon automatique. En pareille circonstance, il est nécessaire de sélectionner manuellement l'entrée AUX en appuyant sur la touche AUX. Dans le cas où le Zeppelin Wireless serait en train de restituer un flux et qu'il serait mis stoppé ou débranché de façon inattendue, le Zeppelin Wireless va alors basculer sur sa précédente entrée ou flux, si disponible, ou rester silencieux jusqu'à ce qu'il reçoive à nouveau un flux ou un signal d'entrée.

5. Fonctionnement du Zeppelin Wireless

Pour augmenter ou pour diminuer le volume d'écoute, maintenez le doigt appuyé sur les touches de volume + et - du Zeppelin Wireless respectivement. Si aucun flux audio n'est restitué lorsque le niveau de volume atteint son maximum ou son minimum, le Zeppelin Wireless va alors émettre un message sonore.

Pour lire ou pour stopper temporairement la lecture, appuyez sur la touche lecture/pause.

Pour sélectionner la piste suivante, appuyez deux fois rapidement sur la touche lecture/pause. Pour sélectionner la piste précédente, appuyez trois fois rapidement sur la touche lecture/pause.

Remarque : les fonctions de lecture, pause, piste précédente et piste suivante ne sont pas disponibles avec les signaux parvenant sur l'entrée AUX.

En usage normal, il n'est pas nécessaire de se préoccuper de l'alimentation du Zeppelin Wireless. Le Zeppelin Wireless va automatiquement basculer en mode veille après 20 minutes s'il n'est pas utilisé ou si aucun appareil *Bluetooth* n'est connecté. L'indicateur lumineux va rester allumé en rouge tant que le Zeppelin Wireless sera en mode veille. Il restera toutefois toujours connecté au réseau et à tout appareil *Bluetooth* préalablement jumelé et à portée. Le Zeppelin sera réactivé depuis le mode veille par une connexion à son entrée AUX, un flux *Bluetooth*, AirPlay ou Spotify, une pression sur les touches power, volume+ ou volume - ou lecture/pause, ou par une nouvelle connexion *Bluetooth*.

Remarque : Lorsqu'il est en mode veille, le Zeppelin Wireless ne s'activera pas s'il reçoit un signal audio sur son entrée AUX. Dans ce cas précis, il faudra effectuer une pression sur les touches power, volume+ ou volume - ou lecture/pause pour activer le Zeppelin Wireless.

Pour mettre hors tension le Zeppelin Wireless, gardez le doigt appuyé sur la touche Power.

Remarque : en mode Standby (off), le Zeppelin Wireless est déconnecté à la fois du réseau et de tous les appareils Bluetooth jumelés. Il pourra basculer en mode actif (marche) en appuyant sur la touche Power.

Remarque : En mode veille, l'indicateur AUX n'est pas allumé et la touche est inactive. L'indicateur Bluetooth est atténué et la touche est active pour lancer un jumelage. Voir le paragraphe 3.5.

6. Indicateurs lumineux du Zeppelin Wireless

Les indicateurs lumineux du Zeppelin Wireless peuvent prendre différentes couleurs et/ou modes d'affichage selon les modes et états de fonctionnement du Zeppelin Wireless. Les indicateurs lumineux sont listés sur le schéma 4.

7. Fonction de réinitialisation du Zeppelin Wireless

Remarque : le Zeppelin Wireless sera déconnecté du réseau et « oubliera » lors de la réinitialisation tous les appareils Bluetooth préalablement jumelés ont été jumelés.

Le Zeppelin Wireless est doté d'un bouton de réinitialisation (Reset) situé au niveau de son panneau arrière. La position du bouton de réinitialisation est illustrée sur le schéma 4. Pour réinitialiser le Zeppelin Wireless à ses réglages par défaut, reliez-le à une prise secteur et mettez le sous tension en appuyant sur la touche Power. Puis, insérez la tige d'un trombone dans le trou de réinitialisation et maintenez-le appuyé pendant 2 secondes. L'indicateur lumineux du Zeppelin Wireless va clignoter en blanc pendant la phase de réinitialisation. Lorsque la réinitialisation sera terminée, l'indicateur va d'abord clignoter en rouge, puis en vert pour indiquer qu'il n'est ni connecté au réseau, ni à aucun appareil *Bluetooth*.

8. Mise à jour du logiciel interne (firmware) du Zeppelin Wireless

Une mise à jour du logiciel interne (firmware) du Zeppelin Wireless peut vous être régulièrement proposée en téléchargement. Les notifications de mise à jour firmware, son téléchargement, et son installation sont gérés directement par l'application Bowers & Wilkins Control. Conformez-vous aux instructions de mise à jour qui vous sont proposées par l'application.

9. Entretien du Zeppelin Wireless

Utilisez une brosse ou la buse d'un aspirateur pour nettoyer la grille en tissu. Essuyez les autres surfaces avec un chiffon propre et non pelucheux. Si vous souhaitez utiliser un produit de nettoyage, appliquez-le sur le chiffon et pas directement sur votre Zeppelin Wireless. Testez préalablement sur une petite zone, car certains produits de nettoyage peuvent endommager les surfaces. Évitez les produits abrasifs, ou contenant de l'acide, des alcalins ou des agents anti-bactériens.

10. Dépannage

Si vous avez besoin d'aide pour résoudre un problème spécifique, ou si avez une question à laquelle vous voudriez une réponse, reportez-vous dans un premier temps à la page de support du Zeppelin Wireless du site internet de Bowers & Wilkins : www.bowers-wilkins.com

Indicateur Principal	Etat Opérationnel
Off	Veille
Rouge clignotant lent	Démarrage depuis l'état standby
Rouge sombre	Veille
Vert clignotant	En attente de connexion réseau
Vert continu	Fonctionnement normal en mode de connexion <i>Bluetooth</i> , AirPlay ou Spotify Connect (l'indicateur va clignoter en vert quand le volume maximal est atteint)
Orange continu	Fonctionnement normal (entrées AUX et <i>Bluetooth</i>) avec absence de connexion réseau. (L'indicateur va clignoter en orange quand le volume maximal est atteint)
Orange clignotant	Fonctionnement normal (entrées AUX et <i>Bluetooth</i>). Les paramètres réseau ont été saisis mais il n'y a pas de connexion réseau.
Rouge clignotement rapide	Erreur – Reportez-vous aux pages support du Zeppelin Wireless sur notre site internet.
Blanc clignotement rapide	Réinitialisation en cours
Blanc	Mise à jour firmware en cours

Indicateur Bluetooth	Etat opérationnel
Bleu atténué	Aucun appareil <i>Bluetooth</i> connecté
Bleu clignotant	Jumelage en cours
Bleu	Appareil <i>Bluetooth</i> connecté

Indicateur AUX	Etat opérationnel
Eteint	Entrée AUX déconnectée
Blanc atténué	Entrée AUX connectée
Blanc	Entrée AUX active

Schéma (tableau) 4
Signification des indicateurs



Schéma 5
Réinitialisation

Spécifications

Modèle	Zeppelin Wireless
Description	Système Musical Sans Fil
Caractéristiques	Technologie Apple AirPlay® <i>Bluetooth</i> ® v 4.1, Class 2 Spotify® Connect Traitement numérique du signal (DSP) Amplification numérique
Haut-parleurs	2x tweeters Nautilus à dômes métalliques ø25mm 2x médiums ø75mm 1x grave ø150mm
Réponse en fréquence	44 Hz à 28 kHz
Puissance de sortie des amplificateurs	2x25 W (tweeters) 2x25 W (mediums) 1x50 W (grave)
Alimentation	100 V – 240 V ~ 50 / 60Hz
Puissance consommée en fonctionnement	
en veille (standby réseau)	< 1.50 W
en standby	< 0.30 W
Entrées	Réseau (Ethernet RJ-45 ou Wifi) Auxiliaire – analogique (mini-jack 3.5 mm) USB (pour service technique uniquement)
Hauteur	188mm
Largeur	660 mm
Profondeur	183 mm
Poids Net	6.5 kg
Compatibilité AirPlay	iPhone®, iPad®, et iPod touch® avec iOS 4.3.3 ou supérieur, Mac® avec OS X Mountain Lion ou supérieur, et PC avec iTunes® 10.2.2 ou supérieur
Codecs <i>Bluetooth</i>	aptX Latence Standard AAC SBC

Zeppelin est une marque déposée de B&W Group Ltd.

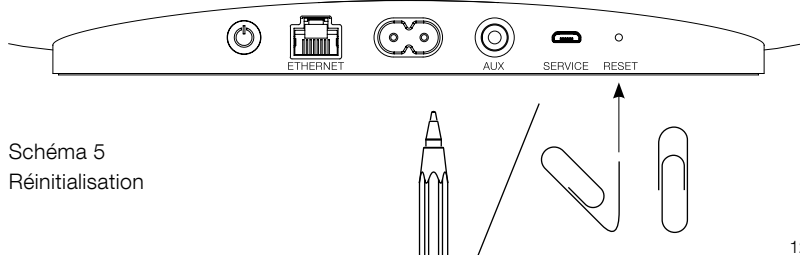
Windows est une marque déposée appartenant à Microsoft Corporation.

Spotify est une marque déposée appartenant à Spotify Ltd.

Android est une marque déposée de Google Inc.

App Store est une marque de service d'Apple Inc.

Apple, AirPlay, iPad, iPhone, iPod touch, iTunes et Mac sont des marques déposées appartenant à Apple Inc., enregistrées aux E.U et dans d'autres pays.

Le mot et la marque *Bluetooth* sont des marques enregistrées appartenant à *Bluetooth* SIG, Inc et toute utilisation de ces marques par Bowers & Wilkins est faite sous licence.

1.02.191115

Willkommen bei Bowers & Wilkins und herzlichen Glückwunsch zum Zeppelin™ Wireless

Vielen Dank, dass Sie sich für Bowers & Wilkins entschieden haben. John Bowers hat unser Unternehmen in der Überzeugung aufgebaut, dass ein wunderschönes Design, eine innovative Konstruktion und ausgeklügelte Technologien die Schlüssel zu Audio-Entertainment der Extraklasse in Ihrem Zuhause sind. Wir teilen diese Überzeugung und jedes von uns entwickelte Produkt basiert darauf.

Mit dem Zeppelin Wireless haben Sie die Möglichkeit:

- Musik über eine WLAN- oder LAN-Netzwerkverbindung per AirPlay® oder Spotify® Connect zu streamen.

Hinweis: Für Spotify Connect ist ein Spotify Premium-Account erforderlich. Die Spotify-Funktionalität kann durch die Region begrenzt sein.

- Musik abzuspielen, die von Ihrem Mobiltelefon, Tablet oder Computer per Bluetooth® gestreamt wird.
- Musik abzuspielen, die über eine kabelgebundene Verbindung von einem Gerät mit analogem Audioausgang übertragen wird.

Firmware-Version 1.02

Die Bedienung kann von anderen Firmware-Versionen abweichen

www.bowers-wilkins.de

1. Kartoninhalt des Zeppelin Wireless

- i. Zeppelin Wireless
- ii. Netzkabel
- iii. Beiliegende Literatur

Umweltinformationen

Dieses Produkt entspricht internationalen Richtlinien, insbesondere der Richtlinie zur Beschränkung der Verwendung bestimmter gefährlicher Stoffe in Elektro- und Elektronikgeräten (RoHS), der Richtlinie zur Registrierung, Bewertung, Zulassung und Beschränkung chemischer Stoffe (REACH) sowie der Richtlinie zur Entsorgung von Elektro- und Elektronik-Altgeräten (WEEE). Wenden Sie sich an Ihre örtliche Entsorgungsstelle, wenn Sie Fragen zur ordnungsgemäßen Wiederverwendung bzw. Entsorgung dieses Produktes haben.

2. Die wesentlichen Features

Der Zeppelin Wireless überzeugt durch beste Audio-Performance und dank Wireless Audio Streaming durch höchsten Bedienkomfort.

Auf der Oberseite des Zeppelin Wireless befinden sich die Lautstärke- und Wiedergabetasten. Diese können zur Erhöhung oder Reduzierung der Lautstärke, für die Wiedergabe oder das Schalten in den Pause-Modus sowie die Auswahl des nächsten oder vorherigen Titels genutzt werden. Innerhalb des Bowers & Wilkins-Logos an der Gerätefront befindet sich eine Statusanzeige. Diese Anzeige wechselt zur Angabe der unterschiedlichen Betriebszustände des Zeppelin Wireless ihre Farbe und ihr Leuchtmuster (siehe Kapitel 6 in dieser Bedienungsanleitung). Der Zeppelin Wireless gibt während der *Bluetooth*-Kopplung und beim Herstellen von Verbindungen Rückmeldungssignale aus.

Seitlich neben dem Bowers & Wilkins-Logo befinden sich an der Gerätefront eine Touch-Taste und eine Anzeige; an der rechten Seite für *Bluetooth* und an der linken Seite für den AUX-Eingang. Informationen zur *Bluetooth*-Kopplung und zur Nutzung des AUX-Eingangs erhalten Sie in den Abschnitten 3.5 bzw. 4.4.

An der Rückseite des Zeppelin Wireless befinden sich die folgenden Anschlussbuchsen: der Netzeingang, ein analoger 3,5-mm-AUX-Eingang und eine Micro-USB-Schnittstelle für Service-Zwecke. Darüber hinaus finden Sie hier einen Ein/Aus-Schalter und eine RESET-Taste.

In Abbildung 1 ist der Zeppelin Wireless mit seinen Tasten, Anzeigen und Anschlussbuchsen dargestellt.

Der Zeppelin ist einfach und bequem zu bedienen. Er gibt automatisch den aktuellsten Audio Stream bzw. das aktuellste Eingangssignal, das er erkennt, wieder. Daher ist es nicht erforderlich, Funkstandards oder den AUX-Eingang manuell auszuwählen.



Abbildung 1
Tasten und Anschlussbuchsen

3. Einschalten und Setup

Möchten Sie Ihre Musik per AirPlay oder Spotify Connect über eine WLAN- oder LAN-Verbindung streamen, so muss der Zeppelin Wireless in dasselbe Netzwerk wie das Quellgerät eingebunden sein. Der Zeppelin Wireless muss über eine WLAN- oder LAN-Netzwerkverbindung mit einem Router verbunden werden. Ist das Streamen über eine Netzwerkverbindung nicht möglich oder nicht gewünscht, so kann das Setup im entsprechenden Modus auch ohne Netzwerkeinbindung durchgeführt werden. In diesem Fall kommen nur Bluetooth- und AUX-Quellen in Frage. In Abschnitt 3.1 wird erklärt, wie Sie den Zeppelin Wireless in ein WLAN-Netzwerk einbinden. In Abschnitt 3.2 erfahren Sie, wie Sie bei einem kabelgebundenen Netzwerk vorgehen müssen. In Abschnitt 3.4 wird erklärt, wie das Setup durchgeführt wird, wenn der Zeppelin Wireless nicht in ein Netzwerk eingebunden werden soll.

Schließen Sie den Zeppelin Wireless nach dem Auspacken an das Netz an. Die Anzeige pulsiert zunächst rot und anschließend grün und zeigt damit an, dass der Zeppelin Wireless für die unten stehenden Setup-Optionen bereit ist (siehe Abbildung 2).

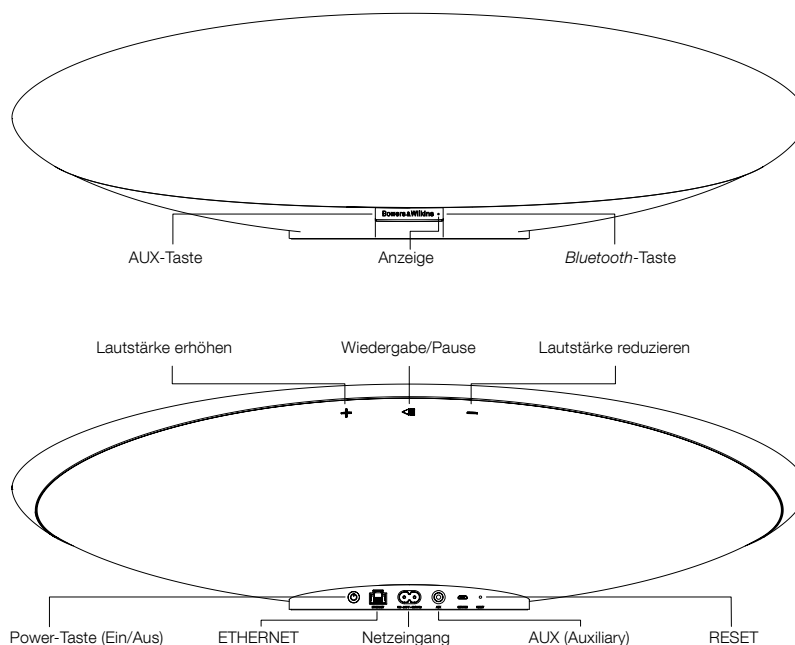
Hinweis: Ist der Zeppelin Wireless für das Setup bereit, pulsiert die Anzeige grün, die Bluetooth- und AUX-Symbole sind aus und inaktiv. Der Zeppelin Wireless muss erst in ein Netzwerk eingebunden oder in den Nicht-Netzwerkmodus geschaltet werden, bevor die Bluetooth- und AUX-Tasten benutzt werden können. Nach 20 Minuten der Inaktivität schaltet der Zeppelin Wireless automatisch in den Standby-Modus. Sie können ihn durch Drücken der Power-Taste wieder einschalten.



Abbildung 2
Für das Setup bereit



Abbildung 3
Setup bei einer kabelgebundenen Verbindung

3.1 WLAN-Netzwerkverbindung

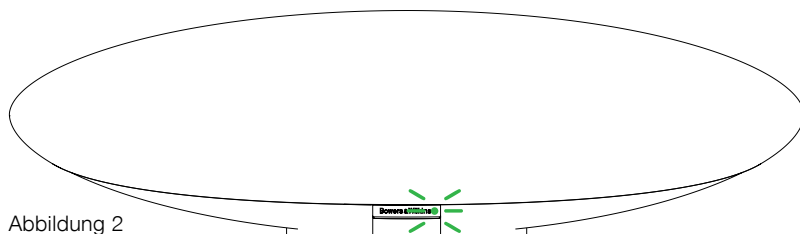
Der Zeppelin Wireless wurde hauptsächlich für WLAN-Netzwerkverbindungen konzipiert. Für das Setup stehen folgende Optionen zur Verfügung:

3.1.1 Bowers & Wilkins Control

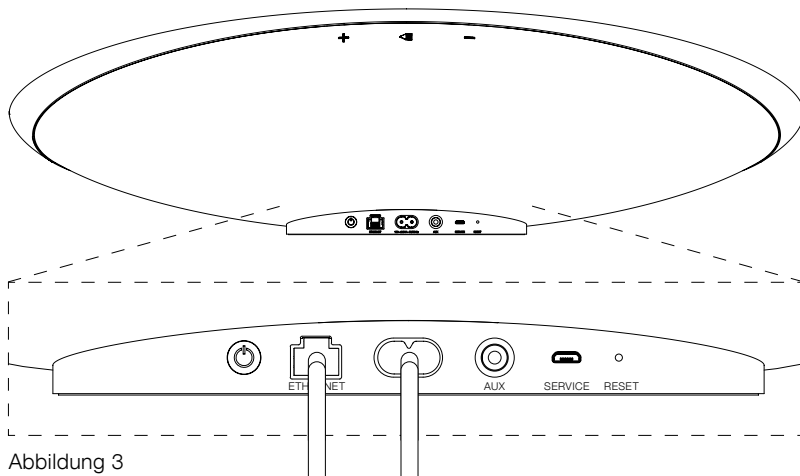
Die Bowers & Wilkins Control App ist ein sehr nützliches Hilfsmittel für die Einbindung in ein WLAN-Netzwerk. Dazu müssen Sie das Produkt registrieren und die Firmware des Zeppelin Wireless stets auf dem neuesten Stand halten.

- Nutzer von iOS-Geräten können im App StoreSM nach „Bowers & Wilkins“ suchen und sich die „Bowers & Wilkins Control“ herunterladen.
- Mac[®]- und PC-Nutzer können sich die Desktop-Version der „Bowers & Wilkins Control“ unter www.bowers-wilkins.de/control herunterladen.
- Binden Sie den Zeppelin Wireless in Ihr Netzwerk ein, indem Sie den Anweisungen in der App folgen.

3.1.2 Netzwerkeinbindung per Webbrowser

Die Nutzer anderer Geräte, einschließlich Android, können die Netzwerkeinbindung per Webbrowser durchführen.

- Verbinden Sie Ihr Gerät mit dem temporären WLAN-Netzwerk „ZeppelinWireless_Setup“.
- Öffnen Sie einen Webbrowser und geben Sie in die Adressleiste „192.168.10.1“ ein. Warten Sie, bis die Zeppelin Wireless-Webseite geladen wird.
- Geben Sie dem Lautsprecher einen Namen und wählen Sie das WLAN-Netzwerk, in das der Lautsprecher eingebunden werden soll, aus.
- Klicken Sie auf die „Apply now“-Taste („Jetzt anwenden“).

Ist der Zeppelin Wireless in das Netzwerk eingebunden, können Nutzer Ihre Musik per AirPlay von jedem beliebigen Apple-Gerät zum Zeppelin Wireless streamen und per Spotify Connect auf die Spotify App für iOS, Android, Mac und Windows zugreifen.

3.1.3 Wireless Accessory Configuration

Der Zeppelin Wireless unterstützt Apples WAC (Wireless Accessory Configuration). Vollständige Informationen hierzu erhalten Sie in der Bedienungsanleitung Ihres Gerätes oder beim Händler.

3.2 Kabelgebundene Netzwerkverbindung

Der Zeppelin Wireless kann auch über eine kabelgebundene Ethernet-Verbindung mit dem Netzwerk verbunden werden. Wir empfehlen, ein hochwertiges, abgeschirmtes Kabel (z. B. Cat6) zu verwenden. Möchten Sie diese Setup-Option nutzen, so benötigen Sie einen Computer mit einem Ethernet-Anschluss oder einen Ethernet-Adapter.

- Verbinden Sie den Zeppelin Wireless über ein Ethernet-Kabel mit Ihrem Computer (siehe Abbildung 3).
- Öffnen Sie einen Webbrowser und geben Sie „192.168.11.1“ in die Adressleiste ein. Warten Sie, bis die Zeppelin Wireless-Webseite geladen wird.
- Tragen Sie neben „Device name“ („Gerätename“) einen neuen Namen für Ihren Lautsprecher ein.
- Wählen Sie neben „Network Settings“ („Netzwerkeinstellungen“) „Wired Ethernet“ („Kabelgebunden Ethernet“) als Netzwerkschnittstelle ein.
- Klicken Sie auf „Apply now“ („Jetzt anwenden“).
- Unter der „Apply now“-Taste erscheint eine Bestätigung.
- Trennen Sie das Ethernet-Kabel von Ihrem Computer und verbinden Sie den Zeppelin Wireless mit Ihrem WLAN-Router.

Hinweis: Muss der Zeppelin Wireless von dem Computer, mithilfe dessen dieses Setup durchgeführt wurde, weggestellt werden, trennen Sie das Netzkabel und stellen den Zeppelin Wireless auf seinen neuen Platz. Schließen Sie ihn nun wieder ans Netz und schließen Sie das mit dem Netzwerk-Router verbundene Ethernet-Kabel an. Der Zeppelin Wireless startet und stellt via Ethernet eine Verbindung zum Router her.

- Ist der Zeppelin Wireless erfolgreich in das Netzwerk eingebunden, leuchtet seine LED grün.

3.3 Ändern der Netzwerkverbindung

Soll die Netzwerkeinbindung nicht mehr über das WLAN, sondern über ein Ethernet-Kabel erfolgen, nutzen Sie einen Webbrowser.

- Verwenden Sie die iOS-, MacOS[®]- oder Windows-Versionen der Bowers & Wilkins Control, lokalisieren Sie den Zeppelin Wireless in der Lautsprecherliste und wählen Sie ihn aus.
- Unter Device Info (Geräteinfo) finden Sie die IP-Adresse. Notieren Sie diese.
- Öffnen Sie eine Webseite und geben Sie die IP-Adresse des Lautspeichers in die Adressleiste ein. Warten Sie, bis die Zeppelin Wireless-Webseite geladen wird.
- Wählen Sie neben „Network Settings“ („Netzwerkeinstellungen“) „Wired Ethernet“ („Kabelgebunden Ethernet“) als Netzwerkschnittstelle aus.
- Klicken Sie auf „Apply now“ („Jetzt anwenden“).
- Unter der „Apply now“-Taste erscheint eine Bestätigung.
- Schließen Sie ein Ethernet-Kabel an den Ethernet-Eingang des Zeppelin Wireless an und verbinden Sie das andere Ende mit dem Netzwerk-Router.
- Bei erfolgreicher Netzwerkeinbindung leuchtet die Anzeige des Zeppelin Wireless grün.

Möchten Sie anstelle einer kabelgebundenen Verbindung eine WLAN-Verbindung herstellen, ist ein Reset erforderlich, um die Netzwerkinformationen zu löschen und den Lautsprecher in den Setup-Status zurückzusetzen.

- Trennen Sie das Ethernet-Kabel vom Zeppelin Wireless.
- Führen Sie ein Reset durch (weitere Informationen erhalten Sie in Kapitel 7).
- Stellen Sie, wie unter 3.1. beschrieben, eine WLAN-Verbindung her.

3.4 Nicht-Netzwerkmodus

Ist das Herstellen einer Netzwerkverbindung nicht möglich oder gewünscht, kann der Zeppelin Wireless in den Nicht-Netzwerkmodus geschaltet werden. In diesem Modus stehen nur das *Bluetooth* Streaming und der AUX-Eingang zur Verfügung. Gehen Sie folgendermaßen vor, wenn Sie den Zeppelin Wireless in den Nicht-Netzwerkmodus schalten möchten:

- Drücken Sie die Wiedergabe/Pause-Taste, während der Zeppelin Wireless noch auf das Netzwerk-Setup wartet (Anzeige pulsiert grün).
- Die Anzeige wird sofort orange, und die *Bluetooth*-Taste leuchtet blau (abgedunkelt). Ist ein Kabel an den AUX-Eingang angeschlossen, leuchtet die AUX-Taste weiß (abgedunkelt).

Jetzt befindet sich der Zeppelin Wireless im Nicht-Netzwerkmodus und die Wiedergabe kann nur per *Bluetooth* Streaming erfolgen und wenn am AUX-Eingang Audiosignale anliegen. Möchten Sie den Zeppelin Wireless in ein WLAN- oder LAN-Netzwerk einbinden, so setzen Sie ihn wie in Kapitel 7 beschrieben zurück.

Hinweis: Ist die Anzeige orange, kein Bluetooth-Gerät gekoppelt und der Zeppelin Wireless 20 Minuten lang inaktiv, so schaltet er automatisch in den Standby-Modus. Er kann durch Drücken der Power-Taste wieder eingeschaltet werden.

Leuchtet die Anzeige orange und ist zumindest ein Bluetooth-Gerät gekoppelt, so schaltet der Zeppelin Wireless nach 20 Minuten der Inaktivität oder wenn kein Bluetooth-Gerät verbunden wird automatisch in den Sleep-Modus. Weitere Informationen erhalten Sie in Kapitel 5.

3.5 Bluetooth-Kopplung und -Verbindung

Hinweis: Wird der Zeppelin Wireless das erste Mal in Betrieb genommen, schaltet er in den Netzwerkverbindungsmodus und die Anzeige pulsiert grün. Es wird empfohlen, den Zeppelin Wireless vor dem Koppeln von Bluetooth-Geräten in ein Netzwerk einzubinden (siehe unter 3.1 WLAN-Netzwerkverbindung). Unter 3.4 erfahren Sie, wie Sie den Zeppelin Wireless so einstellen können, dass Bluetooth Streaming und die Nutzung der AUX-Eingänge möglich ist.

Bluetooth Streaming funktioniert mit allen Bluetooth-fähigen mobilen Geräten, Laptops oder Desktop-Computern.

Um den Zeppelin Wireless mit einem *Bluetooth*-fähigen Gerät zu verbinden, muss er zunächst, wie unten beschrieben, mit dem Gerät gekoppelt werden. Der Zeppelin Wireless kann bis zu 8 gekoppelte Geräte speichern und anschließend wieder mit ihnen verbunden werden. Wird ein neues Gerät gekoppelt, ersetzt dieses automatisch das Gerät, das als erstes gekoppelt wurde.

Hinweis: Die Reichweite ist bei Nutzung von Bluetooth relativ begrenzt. Eine Reichweite von ungefähr 10 Metern ist für die häusliche Umgebung typisch.

Hinweis: Wird Ihr Quellgerät nicht mehr automatisch mit dem Zeppelin Wireless gekoppelt, sollten Sie Ihren Zeppelin Wireless erneut aus der Liste der für die Quelle zur Verfügung stehenden Lautsprecher auswählen.

- Ist der Zeppelin Wireless eingeschaltet, berühren Sie die *Bluetooth*-Taste und halten Sie 2 Sekunden lang gedrückt. Die *Bluetooth*-Tastenanzeige blinkt und der Zeppelin Wireless schaltet, begleitet von einem hörbaren Signal, in den Kopplungsmodus.

Hinweis: Der Zeppelin Wireless verlässt den Bluetooth-Kopplungsmodus automatisch, wenn nach 5 Minuten kein Gerät gekoppelt werden konnte. Um den Kopplungsmodus manuell zu verlassen, berühren Sie zweimal kurz hintereinander die Bluetooth-Taste des Zeppelin Wireless.

- Öffnen Sie die *Bluetooth*-Einstellungen der Audioquelle und aktivieren Sie *Bluetooth*. Nach kurzer Zeit erscheint der Zeppelin Wireless als verfügbares *Bluetooth*-Gerät. Wählen Sie den Zeppelin Wireless aus und warten Sie in den *Bluetooth*-Einstellungen auf eine visuelle Bestätigung dafür, dass die Kopplung erfolgreich

durchgeführt wurde und die Verbindung mit dem Zeppelin Wireless steht. Der Zeppelin Wireless gibt ein hörbares Signal aus, wenn die *Bluetooth*-Verbindung erfolgreich hergestellt wurde und die *Bluetooth*-Anzeige blau leuchtet.

Hinweis: Sollte Ihre Bluetooth-Audioquelle einen vierstelligen Code anfordern, geben Sie „1234“ ein.

- Stellen Sie sich nach der Herstellung einer Verbindung sicher, dass der Zeppelin Wireless als Ausgabegerät ausgewählt ist.

Um ein *Bluetooth*-Gerät vom Zeppelin Wireless zu trennen, berühren Sie die *Bluetooth*-Taste zweimal kurz hintereinander. Damit werden sämtliche per *Bluetooth* verbundenen Geräte getrennt. Der Zeppelin Wireless gibt ein hörbares Signal aus, wenn die *Bluetooth*-Verbindungen getrennt wurden und seine *Bluetooth*-Anzeige wird blau (abgedunkelt).

Der Zeppelin Wireless verbindet sich automatisch mit dem zuletzt verbundenen Gerät, wenn beide sich in Reichweite zueinander befinden. Das gilt auch, wenn sich auch ein anderes Gerät in Reichweite befindet. Möchten Sie die Verbindung zu einer anderen, zuvor gekoppelten Audioquelle herstellen, rufen Sie beim neuen Gerät die Seite mit den *Bluetooth*-Einstellungen auf und wählen den Zeppelin Wireless aus der Liste aus.

Um ein *Bluetooth*-Gerät aus dem „Speicher“ des Zeppelin Wireless zu löschen, führen Sie ein Reset durch (siehe Kapitel 7). Alle gekoppelten *Bluetooth*-Geräte werden nach einem Reset gelöscht.

4. Die Funkstandards des Zeppelin Wireless

In den Zeppelin Wireless sind drei Funkstandards (AirPlay, Spotify Connect, *Bluetooth*) integriert und zusätzlich kann er Musiksichale über den AUX-Eingang empfangen. Der Zeppelin Wireless schaltet bei Bedarf automatisch zwischen ihnen um. Im Folgenden werden die drei Funkstandards und der AUX-Eingang näher beschrieben.

4.1 AirPlay

Per AirPlay kann Musik von Apple-Produkten und iTunes auf Windows zum Zeppelin Wireless gestreamt werden. Bei iOS-Geräten kann ein einziger AirPlay-Lautsprecher als Ausgabegerät ausgewählt werden. In iTunes (Mac OS und Windows) können für die Multiroom-Wiedergabe mehrere AirPlay-Lautsprecher ausgewählt werden. Starten Sie die Audiowiedergabe einfach mithilfe eines AirPlay-fähigen Gerätes. Der Zeppelin Wireless schaltet auf das Gerät, das zuletzt einen Audio Stream initialisiert hat.

Änderungen hinsichtlich der Funktionen Wiedergabe/Pause und Lautstärke erhöhen/Lautstärke reduzieren werden von der Benutzerschnittstelle der AirPlay-fähigen Audioquelle registriert.

4.2 Spotify Connect

Mit Spotify Connect kann ein Titel, den Sie mit Spotify anhören, zu einem Lautsprecher oder einem Fernseher gestreamt werden. Die Spotify-App dient dabei als Fernbedienung. Sie benötigen einen Spotify Premium-Account, um Spotify Connect nutzen zu können.

Schritt 1. Stellen Sie mit Ihrem Gerät eine Verbindung zu demselben WLAN-Netzwerk her, mit dem auch Ihr Handy, Tablet oder PC, auf dem die Spotify-App läuft, verbunden ist.

Schritt 2. Öffnen Sie die Spotify-App und spielen Sie einen Titel ab.

Schritt 3. Tippen Sie links unten im Bildschirm auf das Bild zum Titel.

Schritt 4. Tippen Sie auf das Connect-Symbol.

Schritt 5. Wählen Sie Ihren Zeppelin Wireless aus der Liste aus.

Weitere Informationen zum Setup und zur Nutzung von Spotify Connect erhalten Sie unter www.spotify.com/connect

4.3 Bluetooth

Jedes mit dem Zeppelin Wireless verbundene *Bluetooth*-Gerät, das so wie in 3.5 beschrieben gekoppelt wurde, ist erneut mit dem Zeppelin Wireless zu verbinden, um Musik über die *Bluetooth*-Verbindung streamen zu können. Prüfen Sie die *Bluetooth*-Einstellungen der Audioquelle um zu sehen, ob die *Bluetooth*-Verbindung zum Zeppelin Wireless aktiv ist. Falls nicht, aktivieren Sie sie.

Wird eine Verbindung hergestellt, so schaltet der Zeppelin Wireless zwar vom Sleep- in den Betriebsmodus, aber er schaltet erst von einem aktiven Stream auf das *Bluetooth*-Audiogerät, wenn ein Audio Stream am *Bluetooth*-Gerät initialisiert wird.

Änderungen am Zeppelin Wireless hinsichtlich der Funktionen Wiedergabe/Pause und Lautstärke werden von der Benutzerschnittstelle der *Bluetooth*-Audioquelle registriert.

4.4 AUX-Eingang

Der Zeppelin Wireless verfügt über eine analoge 3,5-mm-Eingangsbuchse für die kabelgebundene Verbindung mit einer Audioquelle, die mit einem analogen Ausgang bestückt ist. Nutzen Sie für die Verbindung mit der Eingangsbuchse ein passendes Kabel. Der Zeppelin Wireless schaltet automatisch auf seinen analogen Eingang, wenn ein Stecker in den AUX-Eingang gesteckt wird. Er deaktiviert ihn, wenn der Stecker entfernt wird. Ist der Zeppelin Wireless aktiv und streamt, schaltet er automatisch auf den AUX-Eingang, wenn er an diesem ein Audiosignal erkennt.

Weitere Informationen zum Umschalten zwischen Stream und Eingang erhalten Sie unter 4.5.

Besitzt die mit dem Zeppelin Wireless verbundene Audioquelle eine Lautstärkeregelung, so setzen Sie diese ungefähr auf die halbe Lautstärke. Nutzen Sie die Lautstärketasten des Zeppelin Wireless zur Lautstärkeregelung und nicht die Lautstärkeregler des Quellgerätes. Erhöhen Sie die Lautstärke der Quelle nur, wenn die maximale Lautstärke des Zeppelin Wireless nicht ausreicht.

4.5 Umschalten zwischen Stream und Eingang

Der Zeppelin Wireless gibt automatisch das zuletzt eingetretene Signal wieder. Beispiel:

- Wird ein AirPlay Stream wiedergegeben und ein *Bluetooth* Stream empfangen, schaltet der Zeppelin Wireless auf *Bluetooth* Streaming.
- Wird ein *Bluetooth* Stream wiedergegeben und ein Spotify Connect Stream empfangen, schaltet der Zeppelin Wireless auf Spotify Connect Streaming.
- Wird ein Spotify Connect Stream wiedergegeben und ein Stecker in den AUX-Eingang gesteckt oder ein Eingangssignal an einem vorher eingesteckten Stecker entdeckt, schaltet der Zeppelin Wireless auf den AUX-Eingang.
- Wird ein AUX-Eingangssignal wiedergegeben und ein AirPlay Stream empfangen, schaltet der Zeppelin Wireless auf AirPlay Streaming.

Eine manuelle Auswahl ist nur dann erforderlich, wenn das am AUX-Eingang anliegende Signal zu schwach ist, um erkannt zu werden, und ein automatisches Umschalten dadurch nicht möglich ist. In diesen Fällen können Sie den AUX-Eingang durch Berühren der AUX-Eingangstaste auswählen. Wird Musik zum Zeppelin Wireless gestreamt und über ihn wiedergegeben und wird dieser Vorgang unterbrochen oder deaktiviert, schaltet der Zeppelin Wireless entweder auf den vorherigen Stream oder Eingang, wenn dieser noch verfügbar ist, oder er setzt die Musikwiedergabe erst wieder fort, wenn er einen neuen Stream oder ein neues Eingangssignal empfängt.

5. Bedienung des Zeppelin Wireless

Um die Lautstärke zu erhöhen oder zu verringern, betätigen Sie entsprechend die Lautstärketaste (+) oder (-). Durch einmaliges Drücken der Taste wird die Lautstärke schrittweise oder durch Drücken und Halten schneller geändert. Erfolgt keine Audiowiedergabe, wenn die Lautstärke ihr Maximum oder Minimum erreicht hat, gibt der Zeppelin Wireless ein hörbares Signal aus.

Um die Wiedergabe eines Audio Streams zu starten oder anzuhalten, betätigen Sie die Wiedergabe/Pause-Taste.

Um zum nächsten Titel zu wechseln, betätigen Sie die Wiedergabe/Pause-Taste zweimal kurz hintereinander. Um zum vorherigen Titel zurückzukehren, betätigen Sie die Wiedergabe/Pause-Taste dreimal kurz hintereinander.

Hinweis: Die Funktionen Wiedergabe, Pause, nächster Titel und vorheriger Titel funktionieren bei AUX-Eingangssignalen nicht.

Im normalen Betrieb schaltet der Zeppelin Wireless nach 20 Minuten der Inaktivität bzw. wenn kein *Bluetooth*-Gerät gekoppelt wird automatisch in den Sleep-Modus. Die Anzeige leuchtet rot (abgedunkelt), wenn sich der Lautsprecher im Sleep-Modus befindet. Der Zeppelin Wireless bleibt in das Netzwerk eingebunden und mit den gekoppelten *Bluetooth*-Geräten, die sich in Reichweite befinden, verbunden. Er kann vom Sleep- in den Betriebsmodus geschaltet werden, indem Sie ein Kabel an den AUX-Eingang anschließen, per *Bluetooth*, AirPlay oder Spotify Connect streamen, die Power-Taste, die Lautstärketasten +/- oder die Wiedergabe/Pause-Taste drücken bzw. eine neue *Bluetooth*-Verbindung herstellen.

Hinweis: Befindet sich der Zeppelin Wireless im Sleep-Modus, so wird er nicht in den Betriebsmodus geschaltet, wenn ein AUX-Eingangssignal anliegt. In diesem Fall können dafür die Wiedergabe/Pause-Taste oder die Lautstärketasten genutzt werden, um den Zeppelin Wireless vom Sleep- in den Betriebsmodus zu schalten.

Um den Zeppelin Wireless in den Standby-Modus zu schalten, halten Sie die Power-Taste gedrückt.

Hinweis: Im Standby-Modus ist der Zeppelin Wireless nicht mehr mit dem Netzwerk und mit gekoppelten Bluetooth-Geräten verbunden. Er kann durch Drücken der Power-Taste in den Betriebsmodus geschaltet werden.

Hinweis: Im Sleep-Modus leuchtet die AUX-Anzeige nicht, die Taste ist deaktiviert. Die Bluetooth-Anzeige ist abgedunkelt und die Taste aktiviert, um die Kopplung zu initiieren (siehe Abschnitt 3.5).

6. Anzeige des Zeppelin Wireless

Die Anzeige des Zeppelin Wireless nutzt unterschiedliche Farben und Leuchtmuster, um dadurch unterschiedliche Betriebszustände anzuzeigen (siehe Abbildung 4).

7. Reset-Funktion des Zeppelin Wireless

Hinweis: Nach einem Reset ist der Zeppelin Wireless nicht mehr mit dem Netzwerk verbunden, und er hat alle gekoppelten Bluetooth-Geräte „vergessen“.

Im Anschlussfeld an der Rückseite des Zeppelin Wireless befindet sich eine Reset-Taste (siehe Abbildung 5). Um den Zeppelin Wireless in seine Werkvoreinstellungen zurückzusetzen, schließen Sie das Netzkabel an und schalten ihn durch Drücken der Power-Taste ein. Verwenden Sie eine gerade gebogene Büroklammer oder einen Stift, um die Reset-Taste 6 Sekunden gedrückt zu halten, bis die Anzeige weiß blinkt. Nun beginnt der Reset-Vorgang. Ist das Reset abgeschlossen, schaltet der Zeppelin Wireless in den Netzwerkverbindungsmodus.

8. Firmware-Update des Zeppelin Wireless

Für den Zeppelin Wireless wird in regelmäßigen Abständen aktualisierte Firmware zur Verfügung gestellt. Die Bekanntgabe, das Herunterladen und die Installation erfolgen mithilfe der Bowers & Wilkins Control. Folgen Sie den in der App gegebenen Hinweisen zum Firmware-Update.

9. Reinigung des Zeppelin Wireless

Reinigen Sie den Grill des Zeppelin Wireless mit einer Kleiderbürste oder einem weichen, angefeuchteten Tuch. Wischen Sie die anderen Oberflächen mit einem sauberen, fusselfreien Tuch oder einem Mikrofasertuch ab. Verwenden Sie keine scharfen bzw. säure- oder alkalihaltigen oder antibakteriellen Reinigungsmittel.

10. Fehlerbehebung

Falls Sie Unterstützung bei der Behebung eines bestimmten Problems benötigen oder eine Frage haben, nutzen Sie bitte die Support-Seite des Zeppelin Wireless auf der Bowers & Wilkins-Webseite: www.bowers-wilkins.de

Anzeige	Betriebszustand
Aus	Standby
Pulsiert rot	Schaltet vom Standby- oder Sleep-Modus in den Betriebsmodus
Rot (abgedunkelt)	Sleep
Pulsiert grün	Wartet auf das Netzwerk-Setup
Grün	Normaler Betrieb mit <i>Bluetooth</i> , AirPlay oder Spotify Connect Streaming. (Die Anzeige blinkt grün, wenn die volle Lautstärke erreicht ist.)
Orange	Betrieb (AUX-Eingang oder <i>Bluetooth</i> Streaming) ohne Netzwerkeinstellungen. (Die Anzeige blinkt orange, wenn die volle Lautstärke erreicht ist.)
Pulsiert orange	Betrieb (AUX-Eingang oder <i>Bluetooth</i> Streaming) mit Netzwerkeinstellungen, aber ohne Netzwerkverbindung
Blinkt rot	Fehler – besuchen Sie die Support-Seiten des Zeppelin Wireless auf unserer Webseite
Blinkt weiß	Reset wird durchgeführt
Weiß	Firmware-Update wird durchgeführt

Bluetooth-Anzeige	Betriebszustand
Blau (abgedunkelt)	<i>Bluetooth</i> deaktiviert
Blinkt blau	Kopplungsmodus
Blau	<i>Bluetooth</i> aktiviert

AUX-Anzeige	Betriebszustand
Aus	AUX-Eingang getrennt
Weiß (abgedunkelt)	AUX-Eingang verbunden
Weiß	AUX-Eingang aktiv

Abbildung 4
Anzeigen



Abbildung 5
Reset

Technische Daten

Modell	Zeppelin Wireless
Beschreibung	Wireless-Musiksystem
Technische Merkmale	Apple®-AirPlay®-Technologie <i>Bluetooth</i> ® V4.1, Class 2 Spotify® Connect Digitale Signalverarbeitung Digitalverstärker
Chassis	2 x 25-mm-Hochtöner (mit doppelagiger Kalotte) 2 x 90-mm-FST™-Mitteltöner 1 x 150-mm-Tieftöner
Frequenzgang	44 Hz bis 28 kHz
Ausgangsleistung (Verstärker)	2 x 25 W (Hochtöner) 2 x 25 W (Mitteltöner) 1 x 50 W (Bass)
Spannungsversorgung	100 – 240 V ~ 50/60 Hz
Leistungsaufnahme	
Sleep (Netzwerk Standby)	Weniger als 1,5 W
Standby	Weniger als 0,3 W
Eingänge	Netzwerk (RJ45 Ethernet bzw. WLAN) AUX – analog (3,5-mm-Minibuchse) USB – Nur Service
Höhe	188 mm
Breite	660 mm
Tiefe	183 mm
Gewicht	6,5 kg
AirPlay-Kompatibilität	AirPlay funktioniert mit einem iPhone®, iPad® und einem iPod touch® mit iOS 4.3.3 oder höher, einem Mac® mit OS X Mountain Lion oder höher sowie einem Mac oder PC mit iTunes® 10.2.2 oder höher.
<i>Bluetooth</i> -Codecs	aptX Standardlatenz AAC SBC

Zeppelin ist ein Markenzeichen der B&W Group Ltd.

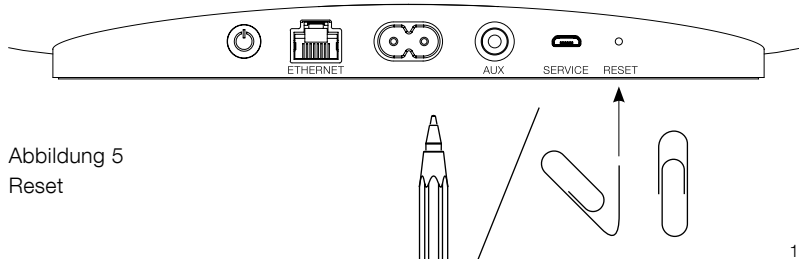
Windows ist ein eingetragenes Markenzeichen der Microsoft Corporation.

Spotify ist ein eingetragenes Markenzeichen der Spotify Ltd.

Android ist ein Markenzeichen von Google Inc.

App Store ist eine Servicemark der Apple Inc.

Apple, AirPlay, iPad, iPhone, iPod touch, iTunes, Mac und Mac OS sind Markenzeichen der Apple Inc., in den USA und weiteren Ländern eingetragen.

Die Wortmarke Bluetooth und die Logos sind eingetragene Markenzeichen der Bluetooth SIG, Inc und die Nutzung dieser Marken durch Bowers & Wilkins ist lizenziert.

Bienvenido a Bowers & Wilkins y al Zeppelin™ Wireless

Gracias por elegir Bowers & Wilkins. Cuando John Bowers fundó nuestra empresa, lo hizo con la firme creencia de que el diseño imaginativo, la ingeniería innovadora y la tecnología avanzada eran las claves que podían desbloquear el disfrute del sonido en el hogar. Una creencia que seguimos compartiendo y que inspira cada producto que diseñamos.

El Zeppelin Wireless puede ser utilizado para:

- Reproducir música por “streaming” vía Apple AirPlay® o Spotify® Connect utilizando una conexión a redes con o sin cable.

Nota: Para acceder a Spotify Connect se necesita disponer de una cuenta Spotify Premium. La funcionalidad Spotify puede verse limitada en función de la región de residencia.

- Reproducir música por “streaming” desde su teléfono móvil, tableta u ordenador utilizando la tecnología de transmisión inalámbrica Bluetooth®.
- Reproducir música utilizando una conexión por cable desde cualquier dispositivo que incorpore una salida de audio analógica.

Versión del firmware: 1.02

El funcionamiento puede diferir con respecto al de otras versiones del firmware.

1. Contenido del Embalaje del Zeppelin Wireless

1. Zeppelin Wireless
2. Cable de alimentación
3. Sobre con documentación

Información Medioambiental

Este producto satisface varias regulaciones internacionales relacionadas con la protección del medio ambiente, entre ellas –pero sin estar limitadas a las mismas- la de Restricción del Uso de Sustancias Peligrosas (RoHS) en equipos eléctricos y electrónicos, la de Registro, Evaluación y Autorización del uso de Productos Químicos (REACH) y la de eliminación de Residuos Procedentes de Equipos Eléctricos y Electrónicos (WEEE). Para reciclar o desechar este producto adecuadamente, le sugerimos que contacte con sus autoridades locales en materia de gestión de residuos.

2. Conociendo su Zeppelin Wireless

El Zeppelin Wireless está diseñado para el “streaming” de música de muy altas prestaciones con una elevada comodidad.

En la parte superior del cuerpo del Zeppelin Wireless figuran los controles de volumen y reproducción. Dichos controles pueden ser utilizados para aumentar o disminuir el nivel de volumen, detener o interrumpir momentáneamente (pausa) el “streaming” de música y seleccionar la canción siguiente/anterior. Asimismo, se dispone de un indicador de estado (testigo luminoso) en el interior del logotipo de Bowers & Wilkins del panel frontal. Dicho indicador cambia de color y de patrón de iluminación para confirmar diferentes estados operacionales. Los colores y patrones de iluminación correspondientes al indicador de estado ese enumeran en la lista que figura en la Sección 6 del presente manual. El Zeppelin Wireless también proporciona avisos audibles durante la sincronización *Bluetooth* y cuando se producen eventos relacionados con la conexión a redes del mismo.

En cada lado del logotipo de Bowers & Wilkins que figura en la parte frontal del Zeppelin Wireless hay un botón táctil y un indicador luminoso tanto para la función *Bluetooth* como para la entrada AUX. El botón *Bluetooth* está situado en el lado derecho y el botón AUX en el lado izquierdo. La sincronización *Bluetooth* y el uso de la entrada AUX se describen respectivamente en las secciones 3.5 y 4.4 del presente manual.

Los terminales de conexión que hay en el panel posterior del Zeppelin Wireless comprenden una entrada para el cable de alimentación, una entrada analógica AUX con conector para clavija de 3'5 mm, una toma para conexión a redes y una interfaz micro-USB que se utiliza únicamente para tareas de mantenimiento. En el panel posterior del Zeppelin Wireless también hay un botón de puesta en marcha y un pequeño receso en el que figura el botón de reinicialización (“reset”).

El Diagrama 1 ilustra el Zeppelin Wireless, sus botones, sus indicadores luminosos y sus terminales de conexión.

El Zeppelin Wireless está diseñado para que su funcionamiento sea fácil y cómodo, reproduciendo automáticamente las señales de audio por “streaming” o por cable más avanzadas que reciba. No es necesario seleccionar manualmente las fuentes o la entrada AUX.



Diagrama 1
Botones y terminales de conexión

3. Puesta en marcha y configuración

El "streaming" de audio vía AirPlay o Spotify Connect mediante una conexión a redes por cable o inalámbrica exige que el Zeppelin Wireless esté en la misma red que el dispositivo que se vaya a utilizar como fuente. El Zeppelin Wireless necesita ser conectado a un router mediante una conexión por cable o inalámbrica. Si el "streaming" desde una red no es posible o deseable, el Zeppelin Wireless también puede configurado en un modo sin conexión a redes en el que sólo se permiten fuentes Bluetooth y AUX. Consulte la sección 3.1 para la configuración con una red inalámbrica o por cable y la sección 3.4 para la configuración sin conexión a redes.

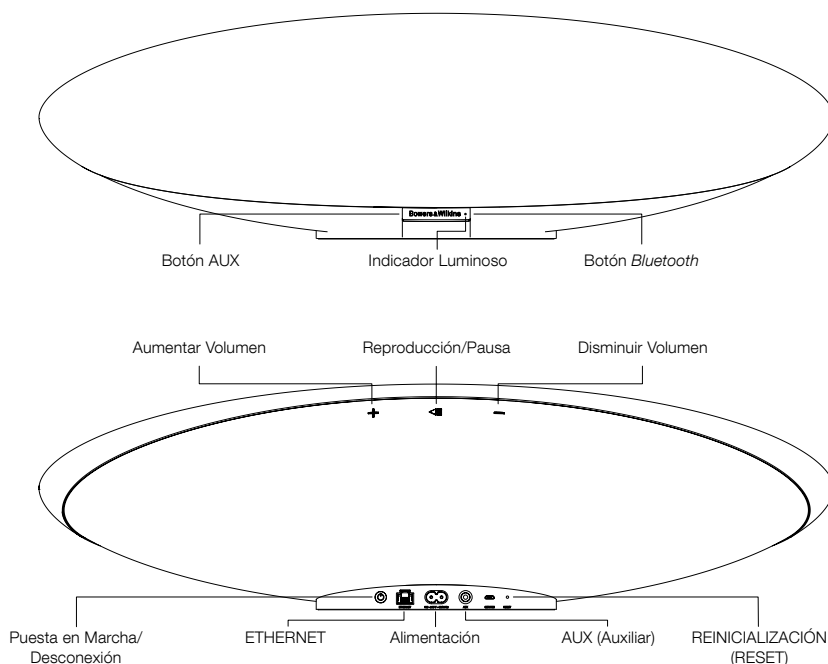

Diagrama 2
Preparado para la configuración

Una vez que el Zeppelin Wireless esté fuera de la caja del embalaje, conéctelo a una toma de corriente eléctrica alterna. Inicialmente, el indicador luminoso se situará en rojo pulsante y a continuación en verde pulsante para indicar que el Zeppelin Wireless está preparado para cualquiera de las opciones de configuración que se describen a continuación (ver Diagrama 2).

Nota: Cuando el aparato esté preparado para ser configurado, el indicador luminoso se situará en verde pulsante y los iconos Bluetooth y AUX se apagarán y permanecerán inactivos. El Zeppelin Wireless debe ser conectado a una red, o situado en un modo sin conexión a redes antes de que los botones AUX y Bluetooth estén disponibles para ser utilizados. Si en el transcurso de 20 minutos no se lleva a cabo ninguna acción, el Zeppelin Wireless se situará automáticamente en standby. Podrá ser activado de nuevo pulsando el botón power.

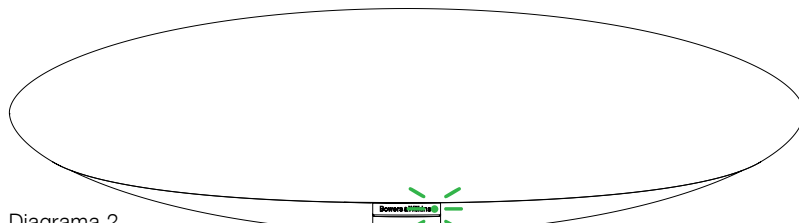

Diagrama 3
Conexión para configuración por cable

3.1 Conexión a una Red Inalámbrica

El Zeppelin Wireless está diseñado fundamentalmente para conectarse a redes por vía inalámbrica. Para configurarlo, ofrecemos diferentes herramientas:

3.1.1 Bowers & Wilkins Control

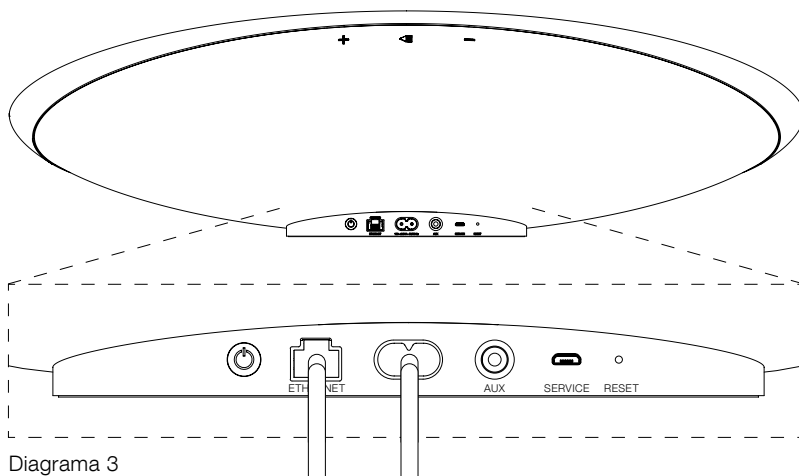
La "app" Bowers & Wilkins Control es la herramienta primaria para conectar el Zeppelin Wireless a una red inalámbrica, registrarlo y mantener (actualizar) su firmware.

- Los usuarios de dispositivos iOS deberían descargar "Bowers & Wilkins Control" buscando "Bowers & Wilkins" en la app Store.
- Los usuarios de ordenadores Mac y PC deberían descargar la versión de sobremesa de "Bowers & Wilkins Control" en www.bowers-wilkins.co.uk/control.
- Conecte el Zeppelin Wireless a su red siguiendo las instrucciones que acompañan a esta "app".

3.1.2 Página web del Zeppelin Wireless

Los usuarios de otros dispositivos, entre ellos los que funcionan con el sistema operativo Android, pueden configurar la conexión inalámbrica utilizando un navegador web.

- Conecte su dispositivo a la red Wi-Fi temporal llamada "ZeppelinWireless_Setup".
- Abra un navegador web y teclee "192.168.10.1" en la barra de direcciones. Espere a que se cargue la página del Zeppelin Wireless.
- Dé un nombre a su Zeppelin Wireless y seleccione la red inalámbrica a la que lo va a conectar.
- Haga clic en el botón "Aplicar ahora" ("Apply now").

Una vez que el Zeppelin Wireless esté en la red, se podrá acceder al mismo desde cualquier dispositivo Apple para "streaming" de audio vía AirPlay y desde la "app" Spotify en dispositivos iOS, Android, Mac y Windows vía Spotify Connect.

3.1.3 Wireless Accessory Configuration

El Zeppelin Wireless soporta el proceso Wireless Accessory Configuration (WAC) de Apple. Para más detalles al respecto, consulte el manual de instrucciones de su dispositivo o al proveedor de este último.

3.2 Conexión a una Red por Cable

El Zeppelin Wireless también puede ser conectado a una red mediante una conexión Ethernet por cable. Le recomendamos que utilice para ello un cable de conexión a redes blindado de alta calidad (por ejemplo de tipo Cat6). Para llevar a cabo este proceso de configuración se necesita disponer de un ordenador equipado con una toma o adaptador Ethernet.

- Conecte el Zeppelin Wireless a su ordenador con un cable Ethernet (ver Diagrama 3).
- Abra un navegador web y teclee "192.168.11.1" en la barra de direcciones. Espere a que la página del Zeppelin Wireless se cargue.
- Diríjase a "Device Name" ("Nombre del Dispositivo") e introduzca un nuevo nombre para su Zeppelin Wireless.
- Diríjase a "Network Settings" ("Ajustes de Red") y seleccione "Wired Ethernet" ("Ethernet por Cable") como su interfaz de conexión a redes.
- Haga clic en el botón "Aplicar ahora" ("Apply now").
- Aparecerá una confirmación debajo del botón "Aplicar ahora" ("Apply now").
- Desconecte el cable Ethernet de su ordenador y conecte el Zeppelin Wireless a su router inalámbrico.
- Abra una página web e introduzca la dirección IP del Zeppelin Wireless en la barra de direcciones. Espere a que la página del Zeppelin Wireless se cargue.
- A continuación diríjase a "Network Settings" ("Ajustes de Red") y seleccione "Wired Ethernet" ("Ethernet por Cable") como su interfaz de conexión a redes.
- Haga clic en el botón "Aplicar ahora" ("Apply now").
- Aparecerá una confirmación debajo del botón "Aplicar ahora" ("Apply now").
- Conecte uno de los extremos de un cable Ethernet a la entrada del Zeppelin Wireless y el otro extremo al router de su red.
- Cuando el Zeppelin Wireless haya sido conectado a la red con éxito, su indicador luminoso se situará en verde estacionario.

Nota: Si el Zeppelin Wireless necesita ser desplazado a otra ubicación alejada del ordenador utilizado para configurarlo, desconecte el cable de alimentación, lleve el Zeppelin Wireless a la nueva ubicación, vuelva a conectar el cable de alimentación y conecte de nuevo el cable Ethernet al router de la red. El Zeppelin Wireless se pondrá en marcha y establecerá una conexión con el router vía Internet.

- Cuando el Zeppelin Wireless haya sido conectado a la red con éxito, su indicador luminoso se situará en verde estacionario.

3.3 Cambio de conexión a redes

Para cambiar la conexión a redes del Zeppelin Wireless de inalámbrica a cable por Ethernet, acceda al mismo desde un navegador web.

- Utilizando las versiones de la "app" Bowers & Wilkins Control para iOS, Mac OS o Windows, localice el Zeppelin Wireless en la lista de sistemas de audio inalámbricos y selecciónelo.
- En "Device Info" ("Información sobre el Dispositivo"), busque la dirección IP y apúntela.

Para cambiar el Zeppelin Wireless desde una conexión por cable a una inalámbrica, será necesario llevar a cabo una reinicialización con el fin de borrar la información de red de su memoria y devolverlo a su estado de configuración.

- Desconecte el cable Ethernet del Zeppelin Wireless.
- Realice una reinicialización tal y como se describe en la sección 7 del presente manual.
- Configure la conexión inalámbrica tal y como se describe en la sección 3.1.

3.4 Modo sin conexión a redes

Si no es posible o no se desea realizar una conexión a redes, el Zeppelin Wireless puede situarse en un modo de funcionamiento sin conexión a redes limitándose las fuentes disponibles a "streaming" vía Bluetooth y la entrada AUX. Para situar el Zeppelin Wireless en el modo de funcionamiento sin conexión a redes:

- Con el Zeppelin Wireless todavía esperando para ser configurado a una red (indicador luminoso en verde pulsante), pulse el botón Play/Pause.

- El indicador luminoso cambiará inmediatamente a color naranja y el botón *Bluetooth* se situará en azul atenuado. Si se conecta un cable a la entrada AUX, el botón AUX también se iluminará (en blanco atenuado).

El Zeppelin Wireless está ahora en el modo de funcionamiento sin conexión a redes y sólo puede ser utilizado para *Bluetooth* y la entrada AUX. Para configurar el Zeppelin Wireless a una red mediante conexión por cable o inalámbrica, reinicialice tal y como se describe en la sección 7 del presente manual.

Nota: Si el indicador luminoso está en naranja, no se ha sincronizado ningún dispositivo Bluetooth y no se ha activado ninguna señal durante 20 minutos, el Zeppelin Wireless se situará automáticamente en standby.

Si el indicador luminoso está en naranja y se ha sincronizado por lo menos un dispositivo Bluetooth, el Zeppelin Wireless entrará automáticamente en el modo de reposo ("sleep") si no se activa ninguna señal; también en el caso de que no se conecte ningún dispositivo Bluetooth en el transcurso de 20 minutos. Para más detalles, consulte la sección 5 del presente manual.

3.5 Sincronización y conexión Bluetooth

Nota: Cuando sea utilizado por vez primera, el Zeppelin Wireless entrará en el modo de conexión a redes con el indicador luminoso en verde pulsante. Antes de proceder a la sincronización de dispositivos Bluetooth, se recomienda que el Zeppelin Wireless sea conectado a una red. Para la conexión a una red, consulte la sección 3.1. Para empezar a utilizar la entrada Bluetooth o AUX, consulte la sección 3.4.

El Zeppelin Wireless puede reproducir señales de audio vía *Bluetooth* desde cualquier dispositivo móvil, ordenador portátil u ordenador de sobremesa compatible *Bluetooth*.

Para conectar el Zeppelin Wireless a un dispositivo de audio *Bluetooth*, en primer lugar ambos productos deben sincronizarse tal y como se describe más adelante. La sincronización es la manera que el sistema *Bluetooth* tiene de "presentarse", pudiéndose guardar hasta 8 sincronizaciones en el interior del Zeppelin Wireless para su posterior re-conexión. En el caso de que se sincronice un noveno dispositivo, sustituirá automáticamente al más antiguo de los ocho sincronizados previamente.

Nota: El sistema Bluetooth está diseñado para que su rango de conexión sea relativamente limitado. En los espacios domésticos dicho rango suele tener un valor máximo de unos 10 metros.

Nota: Si su fuente no se reconecta automáticamente al Zeppelin Wireless, debería volver a seleccionar este último en la lista de sistemas de audio disponibles de aquíella.

- Con el Zeppelin Wireless activado, pulse y mantenga pulsado el botón *Bluetooth* durante 2 segundos. La iluminación del botón *Bluetooth* parpadeará y el Zeppelin Wireless entrará en el modo de sincronización acompañado por un aviso audible.

Nota: El Zeppelin Wireless saldrá automáticamente del modo de sincronización Bluetooth si no se sincroniza ningún dispositivo en el transcurso de 5 minutos. Para salir del modo de sincronización manualmente, toque el botón Bluetooth del Zeppelin Wireless dos veces en sucesión rápida.

- Abra los ajustes *Bluetooth* en su dispositivo fuente de audio y active *Bluetooth*. Al cabo de unos instantes, el Zeppelin Wireless aparecerá en una lista como dispositivo *Bluetooth* disponible. Seleccione Zeppelin Wireless y espere, en los ajustes *Bluetooth*, una confirmación visual de que la sincronización ha sido completada y el Zeppelin Wireless está conectado. Cuando la conexión *Bluetooth* haya sido establecida, el Zeppelin Wireless emitirá un aviso audible y el indicador luminoso *Bluetooth* se situará en azul.

Nota: Si su dispositivo de audio Bluetooth le solicita un código de cuatro dígitos, introduzca 1234.

- Una vez que la conexión haya sido establecida, asegúrese de que el Zeppelin Wireless esté seleccionado como salida de audio.

Para desconectar un dispositivo *Bluetooth* del Zeppelin Wireless, toque dos veces en rápida sucesión el botón *Bluetooth* del Zeppelin Wireless. Esto desconectará todos los dispositivos conectados. Cuando la conexión *Bluetooth* sea desactivada, el Zeppelin Wireless proporcionará un aviso audible y el testigo luminoso *Bluetooth* se atenuará.

El Zeppelin Wireless se conectará automáticamente a la última fuente de audio a la que haya estado conectado siempre y cuando ambos se encuentren dentro de sus respectivos rangos de cobertura e incluso en el caso de que dentro de dicho rango se encuentre otro dispositivo sincronizado. Si desea conectar otro dispositivo de audio previamente sincronizado, diríjase a la página de ajustes *Bluetooth* de dicho dispositivo y seleccione Zeppelin Wireless en la lista pertinente.

Para borrar un dispositivo *Bluetooth* de la "memoria" del Zeppelin Wireless, deberá devolver este último a sus ajustes de fábrica y por lo tanto llevar a cabo una reinicialización tal y como se describe en la sección 7 del presente manual. Una vez efectuada una reinicialización, todas las sincronizaciones *Bluetooth* serán borradas.

4. Fuentes Zeppelin Wireless

El Zeppelin Wireless puede recibir señales de audio de un total de cuatro fuentes y conmutará automáticamente entre las mismas en función de las demandas del usuario. Dichas fuentes son las siguientes: AirPlay, Spotify Connect, *Bluetooth* y AUX. Cada una de ellas se describe a continuación.

4.1 AirPlay

El Zeppelin Wireless puede recibir señales de audio desde productos Apple y Windows con iTunes vía "streaming" por AirPlay. En el caso de los dispositivos iOS, se puede elegir un único sistema de audio AirPlay para su escucha. En el caso de iTunes con Mac OS y Windows, es posible elegir múltiples sistemas de audio para escucha multisala ("multiroom"). Para comenzar, basta con que reproduzca una señal de audio con cualquier dispositivo compatible AirPlay. El Zeppelin Wireless conmutará al dispositivo de "streaming" de audio más reciente que haya sido activado.

Las acciones de reproducción/pausa y cambio del nivel de volumen que se lleven a cabo en el Zeppelin Wireless serán reflejadas en la interfaz de usuario (UI) del dispositivo de audio AirPlay conectado.

4.2 Spotify Connect

Spotify Connect le permite reproducir Spotify a través de las cajas acústicas de su sistema de audio doméstico o su televisor utilizando la "app" Spotify como mando a distancia. Para utilizar Spotify Connect, necesitará disponer de una cuenta Spotify Premium.

Paso 1. Conecte su dispositivo a la misma red Wi-Fi que su teléfono móvil, tableta o PC en la que tenga cargada la "app" Spotify.

Paso 2. Abra la "app" Spotify y reproduzca una canción cualquiera.

Paso 3. Toque la imagen de la canción en la zona inferior izquierda de la pantalla.

Paso 4. Toque el icono Conectar.

Paso 5. Seleccione su Zeppelin Wireless en la lista.

Para más información sobre cómo configurar y utilizar Spotify Connect, le rogamos que visite www.spotify.com/connect

4.3 Bluetooth

Cualquier dispositivo *Bluetooth* que haya sido sincronizado con el Zeppelin Wireless tal y como se describe en la sección 3.5, deberá ser re-conectado al Zeppelin Wireless para que pueda enviar señales de audio a través de la conexión *Bluetooth*. Compruebe los ajustes en el dispositivo de audio *Bluetooth* para ver si el Zeppelin Wireless es la conexión *Bluetooth* activa y, en caso contrario, actívela.

Cuando se realice una conexión, el Zeppelin Wireless se activará desde el modo de reposo ("sleep"), pero no conmutará desde una señal activa al dispositivo de audio *Bluetooth* hasta se envíe una señal de audio desde este último.

Las acciones de reproducción/pausa y cambio del nivel de volumen que se lleven a cabo en el Zeppelin Wireless serán reflejadas en la interfaz de usuario (UI) del dispositivo de audio AirPlay conectado.

4.4 Entrada AUX

El Zeppelin Wireless incluye una toma de entrada analógica con clavija de 3'5 mm para la conexión por cable de dispositivos de audio equipados con una salida analógica. Realice la conexión pertinente con ayuda de un cable apropiado. El Zeppelin Wireless seleccionará automáticamente su entrada analógica cuando se inserte una clavija en la misma y la deseleccionará cuando dicha clavija sea retirada. Cuando el Zeppelin Wireless esté activo con otra fuente, detectará la presencia de una señal de audio en la entrada AUX y conmutará automáticamente a esta última.

Para más información sobre la selección de entradas del Zeppelin Wireless, consulte la Sección 4.5.

Si la fuente de audio analógica conectada al Zeppelin Wireless incorpora un control del volumen de salida, ajústelo inicialmente a aproximadamente la mitad. En cualquier caso, le recomendamos que para controlar el nivel de volumen dé preferencia a los botones del Zeppelin Wireless frente a los del dispositivo de audio. Aumente el nivel de volumen con los controles del dispositivo de audio única y exclusivamente si el nivel de volumen máximo del Zeppelin Wireless resulta inadecuado.

4.5 Selección de Señales de Señales de Audio por "Streaming" y Entradas del Zeppelin Wireless

El Zeppelin Wireless reproducirá automáticamente la señal de audio por "streaming" o de entrada más reciente. Por ejemplo:

- Si se está reproduciendo una señal de audio vía AirPlay y se recibe otra vía *Bluetooth*, el Zeppelin Wireless conmutará a su entrada *Bluetooth*.
- Si se está reproduciendo una señal de audio vía Spotify Connect y se recibe otra vía Spotify Connect, el Zeppelin Wireless conmutará a su entrada Spotify Connect.
- Si se está reproduciendo una señal de audio vía Spotify Connect y se inserta una clavija en la entrada AUX o se detecta la presencia de una señal de audio en una clavija conectada previamente, el Zeppelin Wireless conmutará a su entrada AUX.
- Si se está reproduciendo una señal presente en la entrada AUX y se recibe una señal vía AirPlay, el Zeppelin Wireless conmutará a su entrada AirPlay.

La única circunstancia bajo la cual es posible que se requiera una selección manual de la entrada será cuando la señal presente en la entrada AUX sea demasiado débil para que sea detectada de modo automático. En estas circunstancias, es posible detectar la entrada AUX tocando el botón correspondiente a la misma. Si el Zeppelin Wireless está reproduciendo una señal y la misma es detenida o desconectada, el aparato conmutará a la señal o, en caso de que todavía esté disponible, la entrada que estaba siendo reproducida anteriormente o permanecerá en silencio hasta que reciba una nueva señal por "streaming" o de entrada.

5. Funcionamiento del Zeppelin Wireless

Para aumentar o disminuir el nivel de volumen, utilice los botones + o - del Zeppelin Wireless respectivamente. Una única pulsación hará que el nivel de volumen cambie de manera incremental/decremental. Si pulsa y mantiene pulsado el botón pertinente, el incremento/decremento del nivel de volumen se producirá más rápidamente. Si cuando el nivel de volumen alcanza su valor máximo o mínimo no se oye ninguna señal, el Zeppelin Wireless emitirá un aviso audible.

Para iniciar o interrumpir momentáneamente (Pausa) la reproducción de una señal de audio, pulse el botón Play/Pause (Reproducción/Pausa).

Para seleccionar la siguiente canción, pulse dos veces en sucesión rápida el botón Play/Pause. Para seleccionar la canción anterior, pulse tres veces en sucesión rápida el botón Play/Pause.

Nota: Las funciones Play, Pause, Next (Siguierte) y Previous (Anterior) no funcionarán con las señales presentes en la entrada AUX.

El aparato entrará automáticamente en el modo de reposo ("sleep") cuando hayan transcurrido 20 minutos sin recibir señal alguna o si en el transcurso de 20 minutos no se ha conectado ningún dispositivo *Bluetooth*. En el modo de reposo ("sleep"), el testigo luminoso se situará en rojo atenuado. En ese caso, el Zeppelin Wireless permanecerá conectado a la red y a cualquier dispositivo *Bluetooth* sincronizado que se encuentre dentro de su rango de cobertura. El Zeppelin Wireless puede ser "despertado" de su modo de reposo ("sleep") mediante la conexión de un cable a la entrada AUX, un "streaming" de audio vía *Bluetooth*, AirPlay o Spotify, la pulsación de los botones de puesta en marcha, aumento/disminución del nivel de volumen o reproducción/pausa o el establecimiento de una nueva conexión *Bluetooth*.

Nota: Cuando esté en el modo de reposo ("sleep"), el Zeppelin Wireless no se activará si se conecta una fuente a la entrada AUX. En esta circunstancia, para activar el Zeppelin Wireless deberían utilizarse los botones play/pause o de control de volumen.

Para desactivar el Zeppelin Wireless, pulse y mantenga pulsado el botón Power.

Nota: En el modo standby (desactivado), el Zeppelin Wireless será desconectado de la red y de cualquier dispositivo Bluetooth sincronizado al mismo. Podrá ser activado de nuevo pulsando el botón de puesta en marcha.

Nota: En el modo de reposo ("sleep"), el indicador luminoso AUX no se activa y el botón pertinente permanece desactivado. El indicador Bluetooth está atenuado y el botón correspondiente está activo para iniciar el proceso de sincronización. Para más detalles, consulte la sección 3.5 del presente manual.

6. Indicadores Luminosos del Zeppelin Wireless

El testigo luminoso del Zeppelin Wireless utiliza diferentes colores y niveles de iluminación para indicar distintos estados operativos. Todos ellos se enumeran en la lista que figura en el Diagrama 4.

7. Función de Reinicialización del Zeppelin Wireless

Nota: Cuando sea reinicializado, el Zeppelin Wireless se desconectará de la red y "olvidará" todos los dispositivos Bluetooth sincronizados.

El Zeppelin Wireless tiene un pequeño botón de reinicialización situado en un receso de su panel posterior. Dicho botón se ilustra en el Diagrama 5. Para devolver los ajustes del Zeppelin Wireless a los establecidos en fábrica, conecte el cable de alimentación y ponga en marcha el aparato pulsando el botón Power. Utilice la punta de un clip sujetapapeles enderezado para pulsar y mantener pulsado el botón de reinicialización durante 6 segundos hasta que el indicador luminoso del Zeppelin Wireless parpadee en blanco para señalar que la reinicialización está en marcha. Cuando la reinicialización haya sido completada, el Zeppelin Wireless se activará en el modo de conexión a redes.

8. Actualización del Firmware del Zeppelin Wireless

Es posible que de vez en cuando esté disponible para su descarga firmware actualizado del Zeppelin Wireless. La notificación, descarga e instalación de actualizaciones de firmware se gestiona mediante la "app" Bowers & Wilkins Control. Por lo tanto, siga cuidadosamente las instrucciones suministradas para tal efecto por dicha "app".

9. Limpieza del Zeppelin Wireless

Para limpiar la tela de la rejilla, utilice un cepillo para la ropa o una gamuza humedecida. Limpie las demás superficies con una gamuza limpia libre de hilos o de micro-fibras. Evite el uso de productos de limpieza que puedan ser abrasivos o que contengan ácidos, álcalis o agentes antibacterianos.

10. Problemas y Posibles Soluciones

Si necesita ayuda para resolver un problema específico o simplemente hay alguna cuestión sobre la que desea consultarnos, le rogamos que inicialmente se dirija a la sección de soporte para el Zeppelin Wireless del sitio web de Bowers & Wilkins: www.bowers-wilkins.com

Indicador Luminoso del Panel Superior	Estado Operativo
Apagado (Off)	Modo de Espera (Standby).
Rojo pulsante	Arranque desde standby o reposo ("sleep").
Rojo atenuado	Reposo ("Sleep").
Verde pulsante	Esperando para ser configurado a una red.
Verde	Funcionamiento normal con "streaming" vía <i>Bluetooth</i> , AirPlay o Spotify Connect. (Cuando se alcance el nivel de volumen máximo, el indicador parpadeará en verde).
Naranja	Pleno funcionamiento (entradas AUX o <i>Bluetooth</i>) sin ajustes de red. (Cuando se alcance el nivel de volumen máximo, el indicador parpadeará en naranja).
Naranja pulsante	Funcionamiento (entradas AUX o <i>Bluetooth</i>) con ajustes de red pero sin conexión a red.
Rojo parpadeante	Error de conexión – visite las páginas de soporte del Zeppelin Wireless de nuestro sitio web.
Blanco parpadeante	Reinicialización en curso.
Blanco	Actualización de firmware en curso.

Indicador Luminoso Bluetooth	Estado Operativo
Azul atenuado	No hay ningún dispositivo <i>Bluetooth</i> conectado.
Azul parpadeante	Modo de sincronización ("emparejamiento").
Azul	Dispositivo <i>Bluetooth</i> conectado.

Indicador Luminoso AUX	Estado Operativo
Apagado (Off)	Entrada AUX desconectada.
Blanco atenuado	Fuente AUX conectada.
Blanco	Fuente AUX activa.

Diagrama 4
Indicadores Luminosos



Diagrama 5
Reinicialización



Características Técnicas

Modelo	Zeppelin Wireless
Descripción	Sistema de Audio Inalámbrico
Detalles tecnológicos relevantes	Tecnología AirPlay de Apple <i>Bluetooth</i> v4.1, Clase 2 Spotify Connect Procesado Digital de Señal (DSP) Amplificador digital
Transductores utilizados	2 tweeters de doble cúpula de 25 mm de diámetro 2 altavoces de medios de 90 mm de diámetro 1 subwoofer de 150 mm de diámetro
Respuesta en frecuencia	44-28.000 Hz
Potencia de salida del amplificador interno	2x25 W (tweeters) 2x25 W (altavoces de medios) 1x50 W (subwoofer)
Tensión de alimentación	100 V-240 V a 50/60 Hz
Consumo	
Reposo ("Sleep") (conexión a redes en standby)	Inferior a 1'5 vatios
Standby	Inferior a 0'3 vatios
Entradas	Conexión a redes (Ethernet RJ45 o Wi-Fi) Auxiliar – analógica (mini-clavija de 3'5 mm) USB – sólo para mantenimiento
Altura	188 mm
Anchura	660 mm
Profundidad	183 mm
Peso neto	6'5 kg
Compatibilidad AirPlay	iPhone, iPad e iPod touch con iOS 4.3.3 o posterior, Mac con OS X Mountain Lion o posterior y PC con iTunes 10.2.2 o posterior
Codecs <i>Bluetooth</i>	aptX de latencia estándar AAC SBC

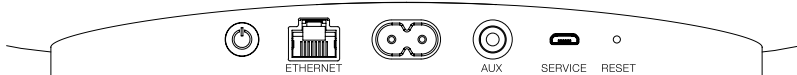
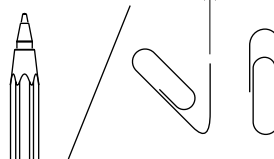
Zeppelin es una marca comercial de B&W Group Ltd.

Windows es una marca comercial registrada de Microsoft Corporation.

Spotify es una marca comercial registrada de Spotify Ltd.

Android es una marca comercial de Google Inc.

Apple Store es una marca de servicios de Apple Inc.

Apple, AirPlay, iPad, iPhone, iPod touch, iTunes y Mac son marcas comerciales de Apple Inc. registradas en EE.UU. y otros países.

La marca y los logotipos *Bluetooth* son marcas comerciales registradas propiedad de *Bluetooth* SIG, Inc. y cualquier uso de ambos por Bowers & Wilkins es bajo licencia.

Bem-vindo à Bowers & Wilkins e ao Zeppelin Wireless

Agradecemos a escolha da Bowers & Wilkins. Quando John Bowers a fundou nossa empresa, fê-lo por acreditar que um projeto imaginativo, uma engenharia inovadora e uma tecnologia avançada eram chaves capazes de abrir as portas das casas dos utilizadores ao prazer do áudio. Esta é uma ideia que continuamos a partilhar e que inspira todos os produtos que desenvolvemos.

O Zeppelin Wireless pode ser usado para:

- Reproduzir transmissões de áudio através de uma rede com ou sem fios por AirPlay ou Spotify Connect.

Nota: Para utilizar o Spotify Connect é necessário ter uma conta Spotify Premium. O funcionamento do Spotify pode ser limitado de acordo com a região.

- Reproduzir transmissões de músicas a partir de um telemóvel, tablet ou computador utilizando a tecnologia sem fios *Bluetooth*[®].
- Reproduzir músicas provenientes de qualquer dispositivo com saída de áudio analógica utilizando uma ligação com fios.

Firmware da versão 1.02

O funcionamento pode variar do de firmware de outras versões.

www.bowers-wilkins.com

1. Conteúdo da embalagem do Zeppelin Wireless

- i. Zeppelin Wireless
- ii. Cabo de alimentação
- iii. Folhetos informativos

Informações ambientais

Este produto está em conformidade com diretrizes internacionais, incluindo, mas não se limitando, a Restrição de Substâncias Perigosas (RoHS) em equipamentos elétricos ou eletrônicos, Registo, Avaliação, Autorização e Restrição de Substâncias Químicas (REACH) e Eliminação de Resíduos de Equipamentos Elétricos e Eletrônicos (WEEE). Consulte as autoridades locais encarregadas da eliminação de resíduos para obter orientações sobre como reciclar ou eliminar este produto.

2. Conheça o Zeppelin Wireless

O Zeppelin Wireless foi concebido para proporcionar um desempenho extremamente elevado e cómodo ao fazer transmissões de músicas.

Na parte superior do Zeppelin Wireless estão os controlos de volume e de reprodução. Podem ser utilizados para aumentar ou reduzir o volume, reproduzir ou colocar uma transmissão em pausa e para seleccionar a faixa anterior ou seguinte. No interior do logotipo da Bowers & Wilkins, na parte frontal do produto, existe um indicador de estado. A cor e o padrão de iluminação do indicador de estado alteram-se, de modo a indicar diferentes estados de funcionamento. As cores do indicador de estado e os padrões de iluminação estão relacionados na Seção 6 deste manual. O Zeppelin Wireless fornece também algumas indicações sonoras durante o emparelhamento com dispositivos com *Bluetooth* e eventos relacionados com as ligações.

Nas partes laterais do logotipo da Bowers & Wilkins, na parte frontal do Zeppelin, encontra-se o botão e o indicador de *Bluetooth* e o botão e o indicador da entrada AUX. O emparelhamento por *Bluetooth* e a utilização do botão AUX são descritos nas Seções 3.5 e 4.4, respetivamente.

Na parte traseira do Zeppelin Wireless encontram-se as tomadas de alimentação elétrica, uma entrada analógica AUX de 3,5 mm, uma tomada de rede e uma interface micro USB utilizada apenas para trabalhos de manutenção. Também na parte traseira do Zeppelin Wireless encontra-se o botão ligar/desligar e um orifício de acesso ao botão de reinício.

A Figura 1 apresenta o Zeppelin Wireless, respetivos botões, indicadores e tomadas para as ligações.

O Zeppelin Wireless foi concebido tendo um funcionamento simples e prático em vista e reproduzirá automaticamente a transmissão de áudio ou sinal de entrada mais recente recebido. Não é necessário seleccionar manualmente as fontes ou a entrada AUX.



Figura 1
Botão e tomadas para ligações

3. Como ligar e desligar

As transmissões de áudio através de uma ligação de rede sem fios ou com fios, por AirPlay ou Spotify Connect, requerem que o Zeppelin Wireless esteja na mesma rede que o dispositivo fonte. O Zeppelin Wireless terá de estar ligado a um router através de uma ligação com ou sem fios. Caso não seja possível ou pretendido estabelecer uma transmissão por rede, o Zeppelin Wireless também poderá ser ajustado de forma a não depender da rede, permitindo apenas a utilização das fontes Bluetooth e AUX. Consulte a Secção 3.1 para conhecer a configuração para utilização de rede com e sem fios e a Secção 3.4 para a utilização sem rede.

Depois de retirar o Zeppelin Wireless da embalagem, ligue-o a uma tomada elétrica. Inicialmente, o indicador ficará intermitente a vermelho e, em seguida, a verde, para indicar que o Zeppelin está pronto para qualquer das opções de configuração seguintes. Consulte a Figura 2.

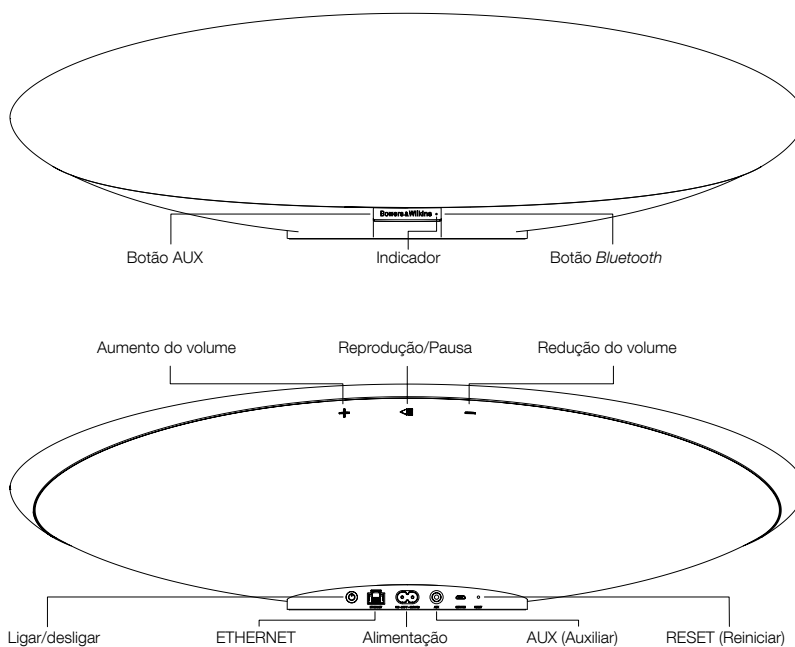
Nota: Quando estiver pronto para as configurações, o indicador ficará intermitente a verde e os indicadores Bluetooth e AUX ficarão apagados e inativos. O Zeppelin Wireless deverá ser ligado a uma rede ou colocado no modo sem rede antes de os botões AUX e BLUETOOTH estarem prontos para ser utilizados. Caso não seja efetuada qualquer ação durante 20 minutos, o Zeppelin Wireless mudará automaticamente para o modo de standby. Poderá depois ser ativado premindo o botão ligar/desligar.



Figura 2
Pronto para configuração



Figura 3
Ligação à rede com fios

3.1 Ligação à rede sem fios

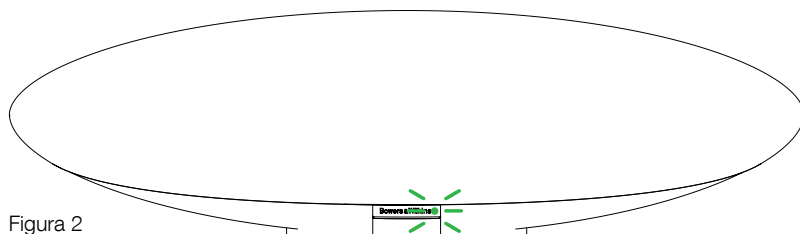
O Zeppelin Wireless foi concebido maioritariamente para ser ligado a uma rede sem fios. Oferecemos diferentes ferramentas para a sua configuração.

3.1.1 Bowers & Wilkins Control

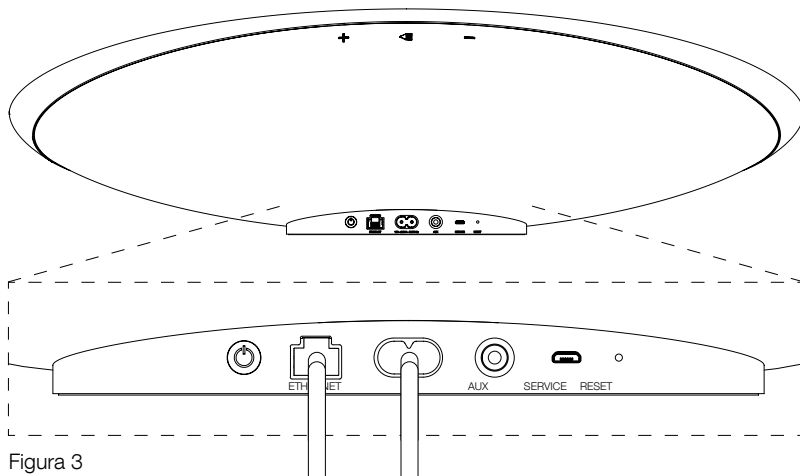
O Bowers & Wilkins Control é a principal ferramenta para ligação a uma rede sem fios, registando o seu produto e mantendo o firmware do Zeppelin Wireless.

- Os proprietários de dispositivos com iOS deverão transferir o "Bowers & Wilkins Control" procurando-o pelo nome "Bowers & Wilkins" na Loja de Aplicações da Apple.
- Os proprietários de computadores Mac e PC deverão transferir a versão para desktop do "Bowers & Wilkins Control" no endereço www.bowers-wilkins.co.uk/control.
- Ligue o Zeppelin Wireless à sua rede seguindo as instruções dessa aplicação.

3.1.2 Página do Zeppelin Wireless na Internet

Os proprietários de outros dispositivos, incluindo Android, poderão configurar a ligação sem fios utilizando um navegador.

- Ligue o seu dispositivo à rede Wi-Fi temporária com o nome "ZeppelinWireless_Setup".
- Abra o navegador e introduza "192.168.10.1" na barra de endereços. Aguarde que a página do Zeppelin Wireless seja apresentada.
- Atribua um nome ao Zeppelin e selecione a rede à qual o pretende ligar.
- Clique no botão "Apply Now".

Assim que o Zeppelin Wireless estiver na rede, ficará acessível a qualquer dispositivo da Apple para receber transmissões por AirPlay, bem como a aplicação Spotify nos sistemas iOS e Android e em computadores Mac e Windows por Spotify Connect.

3.1.3 Wireless Accessory Configuration

O Zeppelin Wireless oferece apoio ao processo Apple Wireless Accessory Configuration (WAC). Consulte o manual do seu acessório ou o seu fornecedor para saber os detalhes.

3.2 Ligação à rede com fios

O Zeppelin Wireless também poderá ser ligado à rede através de um cabo. Recomendamos a utilização de um cabo de rede blindado de alta qualidade (ex: Cat6). Para este processo de configuração é necessário um computador com uma tomada Ethernet ou um adaptador Ethernet.

- Ligue o Zeppelin Wireless ao seu computador através de um cabo Ethernet. Consulte a Figura 3.
- Abra o navegador e introduza "192.168.11.1" na barra de endereços. Aguarde que a página do Zeppelin Wireless seja apresentada.
- Introduza, junto a "Device Name", um novo nome para o Zeppelin.
- Junto a "Network Settings", selecione "Wired Ethernet" como sua interface de rede.
- Clique no botão "Apply Now".
- Será apresentada uma confirmação sob o botão "Apply Now".
- Desligue o cabo Ethernet do computador e ligue o Zeppelin Wireless ao seu router sem fios.

Nota: Caso o Zeppelin Wireless tenha de ser levado para um local distante do computador utilizado nesta configuração, desligue o cabo de alimentação, leve o Zeppelin Wireless para o local pretendido, ligue o seu cabo de alimentação e o cabo Ethernet ligado ao router. O Zeppelin Wireless será iniciado e estabelecerá uma ligação com o router por Ethernet.

- O indicador do Zeppelin Wireless ficará aceso a verde quando for ligado à rede com êxito.

3.3 Como mudar de ligação com rede

Para mudar a ligação do Zeppelin Wireless de sem fios para com fios, aceda-lhe através de um navegador da Web.

- Utilizando as versões iOS, MacOS ou Windows da aplicação Bowers & Wilkins Control, localize o Windows Wireless na lista de colunas e seleccione-o.
- Em Device Info, procure o endereço de IP e anote-o.
- Abra uma página da Web e introduza o endereço de IP do Zeppelin na barra de endereços. Aguarde que a página do Zeppelin Wireless seja apresentada.
- Junto a "Network Settings", selecione "Wired Ethernet" como sendo a interface de rede.
- Clique em "Apply Now".
- A confirmação será apresentada sob o botão "Apply Now".
- Ligue um cabo Ethernet à entrada Ethernet do Zeppelin Wireless e a outra extremidade ao router.
- O indicador do Zeppelin Wireless ficará aceso a verde quando for ligado à rede com êxito.

Para mudar a ligação do Zeppelin Wireless de com fios para sem fios será necessário reiniciá-lo, de modo a eliminar as informações da rede e a fazê-lo regressar à predefinição.

- Ligue o cabo Ethernet do Zeppelin Wireless.
- Reinicie o dispositivo conforme descrito na Secção 7.
- Configure a ligação sem fios da forma descrita na Secção 3.1.

3.4 Modo sem rede

Caso a ligação com rede não seja possível ou pretendida, o Zeppelin Wireless poderá ser colocado no modo sem rede, limitando as suas fontes de áudio para transmissões por *Bluetooth* e AUX. Para colocar o Zeppelin Wireless no modo sem rede:

- Quando o Zeppelin Wireless estiver a aguardar pela configuração de rede (indicador intermitente a verde), prima o botão Play/Pause.
- O indicador ficará imediatamente laranja e o botão *Bluetooth* irá acender-se a azul esbatido. Caso exista um cabo ligado à entrada AUX, o botão AUX também se acenderá a branco esbatido.

O Zeppelin Wireless ficará então no modo sem rede e poderá ser utilizado apenas com *Bluetooth* e com a entrada AUX. Para o ajustar para uma rede por uma ligação com ou sem fios, reinicie-o da forma descrita na Secção 7.

Nota: Com o indicador laranja, caso não tenha sido emparelhado qualquer dispositivo por Bluetooth e o Zeppelin Wireless não tenha sido utilizado durante 20 minutos, o dispositivo mudará automaticamente para o modo de standby. Poderá depois ser ativado premindo o botão ligar/desligar.

Caso o indicador esteja a laranja e tenha sido emparelhado pelo menos um dispositivo por Bluetooth, o Zeppelin Wireless entrará automaticamente no modo de repouso caso não seja utilizado ou não seja ligado qualquer dispositivo por Bluetooth durante 20 minutos. Consulte a Secção 5 para obter mais informações.

3.5 Emparelhamento e ligação por Bluetooth

Nota: Da primeira vez que for utilizado, o Zeppelin Wireless entrará no modo de ligação com rede, com o indicador intermitente a verde. Recomendamos que o Zeppelin Wireless seja ligado a uma rede antes do seu emparelhamento com dispositivos por Bluetooth. Consulte a Secção 3.1 para estabelecer a sua ligação com rede. Para começar a utilizar as entradas Bluetooth ou AUX, consulte a Secção 3.4.

O Zeppelin Wireless reproduz transmissões de áudio *Bluetooth* a partir de qualquer dispositivo móvel, computador portátil ou desktop com *Bluetooth*.

Para ligar o Zeppelin Wireless a uma fonte de áudio com *Bluetooth*, este deverá ser primeiro emparelhado com essa fonte, conforme abaixo descrito. O emparelhamento serve como introdução ao *Bluetooth*, sendo que podem ser guardados 8 emparelhamentos no Zeppelin Wireless para uma nova ligação posterior. Caso seja emparelhado um novo dispositivo, este substituirá automaticamente o primeiro dispositivo que tenha sido emparelhado.

Nota: O Bluetooth foi concebido de modo a ter uma faixa de ligação relativamente limitada, alcançando um máximo de 10 metros em ambientes domésticos convencionais.

Nota: Caso o seu dispositivo fonte não se volte a ligar automaticamente ao Zeppelin Wireless, deverá seleccioná-lo novamente na lista de dispositivos fonte disponíveis.

- Com o Zeppelin Wireless ligado, mantenha premido o botão *Bluetooth* durante 2 segundos. O botão *Bluetooth* ficará intermitente, o Zeppelin Wireless entrará no modo de emparelhamento e será emitido um som de confirmação.

Nota: O Zeppelin Wireless sairá automaticamente do emparelhamento Bluetooth caso nenhum dispositivo seja emparelhado no período de 5 minutos. Para sair manualmente do modo de emparelhamento, prima rapidamente duas vezes o botão Bluetooth do Zeppelin Wireless.

- Abra as definições de *Bluetooth* da fonte de áudio e ligue o *Bluetooth*. Após alguns momentos, o Zeppelin Wireless será apresentado na lista como um dispositivo *Bluetooth* disponível. Selecione o Zeppelin Wireless e aguarde pela confirmação visual, nas definições de *Bluetooth*, de que o emparelhamento foi concluído e de que o Zeppelin Wireless está ligado. O Zeppelin Wireless emitirá uma confirmação sonora quando a ligação por *Bluetooth* for estabelecida e o indicador de *Bluetooth* acender-se-á a azul.

Nota: Caso a sua fonte Bluetooth solicitar um código de quatro dígitos, introduza 1234.

- Quando a ligação for estabelecida, certifique-se de que o Zeppelin Wireless está selecionado como a coluna para reprodução.

Para desligar um dispositivo com *Bluetooth* do Zeppelin Wireless, prima rapidamente duas vezes o botão *Bluetooth*. Isto irá desligar todos os dispositivos ligados. O Zeppelin Wireless emitirá uma confirmação sonora quando o *Bluetooth* for desligado e o respetivo indicador ficará esbatido.

O Zeppelin Wireless ligar-se-á automaticamente ao último dispositivo de áudio ligado caso os dois sejam colocados dentro do alcance um do outro, mesmo que outro dispositivo emparelhado também esteja dentro do seu alcance. Caso pretenda que se ligue a outra fonte de áudio emparelhada anteriormente, consulte a página de definições de *Bluetooth* do novo dispositivo e selecione o Zeppelin Wireless na lista.

Para retirar um dispositivo com *Bluetooth* da "memória" do Zeppelin Wireless, efetue um reinício, conforme a descrição na Secção 7. Após o reinício, todos os dispositivos com *Bluetooth* emparelhados serão apagados.

4. Fontes do Zeppelin Wireless

O Zeppelin Wireless pode receber áudio de quatro fontes e fará automaticamente a seleção entre estas quando receber um sinal correspondente: AirPlay, Spotify Connect, *Bluetooth* e entrada AUX. Abaixo estão apresentadas descrições de todas.

4.1 AirPlay

O Zeppelin Wireless pode receber áudio de produtos da Apple e do iTunes no Windows através de transmissões por AirPlay. Em dispositivos iOS é possível escolher uma coluna compatível com AirPlay para reprodução. No iTunes, através de MacOS e Windows, é possível selecionar várias colunas com AirPlay para uma reprodução em outros ambientes. Basta iniciar a reprodução de áudio em qualquer dispositivo com AirPlay. O Zeppelin Wireless selecionará o dispositivo que tenha dado início à transmissão de áudio mais recente.

As ações de reprodução/pausa e de mudança de volume serão refletidas na interface com o utilizador da fonte de áudio com AirPlay.

4.2 Spotify Connect

O Spotify Connect permite-lhe reproduzir o Spotify através das colunas ou TV de sua casa utilizando a aplicação Spotify como controlo remoto. Para poder utilizar o Spotify Connect, terá de possuir uma conta Spotify Premium.

Passo 1: Ligue o seu dispositivo com a mesma rede Wi-Fi do seu telemóvel, tablet ou PC onde a aplicação Spotify é executada.

Passo 2: Abra a aplicação Spotify e reproduza qualquer música.

Passo 3: Clique na imagem da música na parte inferior esquerda do ecrã.

Passo 4: Clique no ícone Connect.

Passo 5: Selecione o seu Zeppelin Wireless na lista.

Para obter mais informações sobre como instalar e utilizar o Spotify Connect, visite www.spotify.com/connect.

4.3 Bluetooth

Qualquer dispositivo que tenha sido emparelhado com o Zeppelin Wireless conforme descrito na Secção 3.5 terá de voltar a ser ligado, de modo a poder efetuar transmissões através da ligação *Bluetooth*. Consulte as definições de *Bluetooth* do dispositivo fonte de áudio para determinar se o Zeppelin Wireless é a ligação *Bluetooth* ativa e, caso não seja, ative-a.

O Zeppelin Wireless sairá do modo de repouso quando for estabelecida uma ligação, mas não sairá de uma transmissão ativa para o dispositivo com *Bluetooth* até que uma transmissão de áudio seja iniciada nesse dispositivo.

As ações de reprodução/pausa e de mudança do volume não serão refletidas na interface com o utilizador da fonte de áudio com *Bluetooth*.

4.4 Entrada AUX

O Zeppelin Wireless possui uma tomada de entrada de 3,5 mm para a sua ligação por cabo de áudio a dispositivos que tenham saída de áudio analógico. Ligue-os a essa entrada através de um cabo apropriado. O Zeppelin Wireless seleciona automaticamente essa entrada analógica quando nela é inserido um cabo e a desativa-a quando este for removido. Quando o Zeppelin Wireless está ativado para outra fonte, deteta uma atividade de áudio na entrada AUX e seleciona-a automaticamente.

Consulte a Secção 4.5 para obter mais informações acerca da seleção de entradas no Zeppelin Wireless.

Caso a fonte de áudio analógico ligada ao Zeppelin Wireless tenha um controlo de volume, coloque-o inicialmente no ponto intermédio. Para controlar o volume, utilize os botões do Zeppelin Wireless e não os botões de volume do dispositivo fonte que pretende ouvir. Não aumente o volume da fonte a menos que o volume máximo do Zeppelin Wireless não esteja suficientemente alto.

4.5 Como selecionar as transmissões e as entradas do Zeppelin Wireless

O Zeppelin Wireless reproduzirá automaticamente a transmissão ou o sinal de entrada mais recente. Exemplo:

- Caso uma transmissão por AirPlay esteja a ser reproduzida e for recebida uma transmissão por *Bluetooth*, o Zeppelin Wireless seleciona a entrada do *Bluetooth*.
- Caso uma transmissão por *Bluetooth* esteja a ser reproduzida e for recebida uma transmissão por Spotify Connect, o Zeppelin Wireless selecionará a entrada do Spotify Connect.
- Caso uma transmissão por Spotify Connect esteja a ser reproduzida e for inserido um cabo na entrada AUX ou caso seja detetado um sinal de rádio, o Zeppelin Wireless seleciona a entrada AUX.
- Caso um sinal da entrada AUX estiver a ser reproduzido e seja recebida uma transmissão por AirPlay, o Zeppelin Wireless seleciona a entrada AirPlay.

O único caso em que poderá ser necessária uma seleção manual da entrada será quando um sinal da entrada AUX for demasiado baixo para ser detetado. Neste caso, é possível selecionar a entrada AUX premindo o botão AUX uma vez. Caso o Zeppelin Wireless esteja a reproduzir uma transmissão e for colocado no modo Stop ou desligado, o Zeppelin Wireless regressará à transmissão que estava a ser reproduzida, caso ainda esteja disponível, ou permanecerá em silêncio até que venha a receber uma nova transmissão ou sinal de entrada.

5. Como utilizar o Zeppelin Wireless

Para aumentar ou diminuir o volume utilize, respetivamente, os botões + ou -. Premir os botões uma vez fará pequenas alterações de volume, ao passo que manter o botão premido fará com que as alterações sejam mais rápidas. Caso não esteja a ser reproduzido qualquer áudio quando o volume atingir o seu nível máximo ou mínimo, o Zeppelin emitirá um sinal sonoro.

Para colocar uma transmissão em reprodução ou pausa, prima o botão reprodução/pausa.

Para selecionar a faixa seguinte, prima rapidamente duas vezes o botão reprodução/pausa. Para selecionar a faixa anterior, prima rapidamente três vezes o botão reprodução/pausa.

Nota: As funções reprodução, pausa, faixa seguinte e faixa anterior não funcionam para os sinais da entrada AUX.

A coluna entrará automaticamente no modo de repouso caso não seja utilizada ou não seja ligado qualquer dispositivo por *Bluetooth* durante 20 minutos. Neste modo, o indicador ficará acesso a vermelho esbatido. O Zeppelin Wireless permanecerá ligado à rede e a qualquer dispositivo *Bluetooth* emparelhado dentro do seu raio de alcance. O Zeppelin Wireless poderá ser retirado do modo de repouso ligando-se um cabo à entrada AUX, por uma transmissão por *Bluetooth*, AirPlay ou Spotify, premindo os botões ligar/desligar, volume + / - ou reprodução/pausa, ou estabelecendo uma nova ligação por *Bluetooth*.

Nota: No modo de repouso, o Zeppelin Wireless não é reativado se receber um sinal através da entrada AUX. Neste caso, os botões de reprodução/pausa ou de volume deverão ser utilizados para reativar o Zeppelin Wireless.

Para desligar o Zeppelin Wireless, mantenha premido o botão ligar/desligar.

Nota: No modo de standby, o Zeppelin Wireless será automaticamente desligado da rede e de quaisquer dispositivos Bluetooth emparelhados. Pode ser ligado premindo o botão ligar/desligar ou introduzindo um cabo de entrada AUX.

Nota: No modo de repouso, o indicador AUX não acende e o botão fica inativo. O indicador de Bluetooth fica esbatido e o botão ativo para iniciar o emparelhamento. Consulte a secção 3.5.

6. Indicadores do Zeppelin Wireless

Os indicadores do Zeppelin Wireless utilizam diferentes cores e padrões de iluminação para indicar diferentes estados de funcionamento. Estes estão indicados na Figura 4.

7. Função de reinício do Zeppelin Wireless

Nota: Quando se reinicia o Zeppelin Wireless, este desliga-se da rede e "esquece-se" de todos os dispositivos com Bluetooth emparelhados.

O Zeppelin Wireless possui um orifício de acesso a um pequeno botão de reinício que se encontra no seu painel traseiro. Este botão é ilustrado na Figura 5. Para repor as predefinições do Zeppelin Wireless, ligue o seu cabo de alimentação e ative-o premindo o botão ligar/desligar. Utilize a ponta de um clip ou de uma caneta para manter o botão de reinício premido durante 6 segundos, até que o indicador fique intermitente a branco. O reinício terá então início. Quando estiver concluído, o Zeppelin Wireless será ligado no modo de ligação com rede.

8. Atualização do firmware do Zeppelin Wireless

Pontualmente poderão estar disponíveis atualizações de firmware para o Zeppelin Wireless. As notificações sobre atualizações de firmware e respetiva transferência e instalação são geridas através da aplicação Bowers & Wilkins Control. Siga atentamente as instruções sobre atualizações fornecidas pela aplicação.

9. Limpeza do Zeppelin Wireless

Utilize uma escova de roupa ou um pano embebido em água para limpar o ecrã das colunas. Limpe as outras superfícies com um pano que não se desfaça ou um pano de microfibr. Evite produtos de limpeza, uma vez que podem ser abrasivos ou conter ácidos, base alcalina ou agentes antibacterianos.

10. Resolução de problemas

Caso necessite de ajuda para resolver um determinado problema ou apenas pretenda obter uma resposta para qualquer pergunta, comece por consultar a secção de apoio do site da Bowers & Wilkins: www.bowers-wilkins.com.

Indicador	Estado de funcionamento
Apagado	Standby
Intermitente a vermelho	Arranque a partir do modo de standby ou do modo de repouso
Vermelho esbatido	Modo de repouso
Intermitente a verde	A aguardar as configurações de rede
Verde	Funcionamento normal com transmissão por <i>Bluetooth</i> , AirPlay ou Spotify Connect. (O indicador fica intermitente a verde quando o volume máximo é atingido)
Laranja	Em funcionamento (entrada AUX ou <i>Bluetooth</i>) sem configurações de rede. (O indicador fica intermitente a laranja quando o volume máximo é atingido)
Intermitente a laranja	Em funcionamento (entrada AUX ou <i>Bluetooth</i>) com configurações de rede, mas sem ligação com a mesma
Intermitente a vermelho	Erro – visite as páginas de apoio do nosso site
Intermitente a branco	Reinício em curso
Branco	Atualização do firmware em curso

Indicador Bluetooth	Estado de funcionamento
Azul esbatido	Nenhum dispositivo <i>Bluetooth</i> ligado
Intermitente a azul	Modo de emparelhamento
Azul	Dispositivo <i>Bluetooth</i> ligado

Indicador AUX	Estado de funcionamento
Apagado	Entrada AUX desligada
Branco esbatido	Fonte AUX ligada
Branco	Fonte AUX ativada

Figura 4
Indicadores



Figura 5
Reinício

Especificações

Modelo	Zeppelin Wireless
Descrição	Sistema musical sem fios
Características técnicas	Tecnologia AirPlay da Apple <i>Bluetooth</i> v4.1, Classe 2 Spotify Connect Processamento Digital de Sinais (DSP) Amplificador digital
Colunas	2 x tweeter de duplo domo de 1" 2 x midrange FST de 3,5" 1 x subwoofer de 6,0"
Resposta em frequência	44 Hz a 28 kHz
Potência de amplificação	2 x 25 W (tweeter) 2 x 25 W (midrange) 1 x 50 W (subwoofer)
Tensão de entrada	100 V a 240 V – 50/60 Hz
Consumo de energia:	
Repouso (standby, em rede)	Inferior a 1,50 Watts
Standby	Inferior a 0,30 Watts
Entradas	Rede (Ethernet RJ45 ou Wi-Fi) Auxiliar – analógica (minicabo de 3,5 mm) USB – apenas para manutenção
Altura	188 mm
Largura	660 mm
Profundidade	183 mm
Peso	6,5 kg
Compatibilidade com AirPlay	iPhone, iPad e iPod touch com iOS 4.3.3 ou posterior, Mac com OS X Mountain Lion ou posterior e PC com iTunes 10.2.2 ou posterior.
Codecs <i>Bluetooth</i>	aptX com latência padrão AAC SBC

Zeppelin é uma marca registada da B&W Group Ltd.

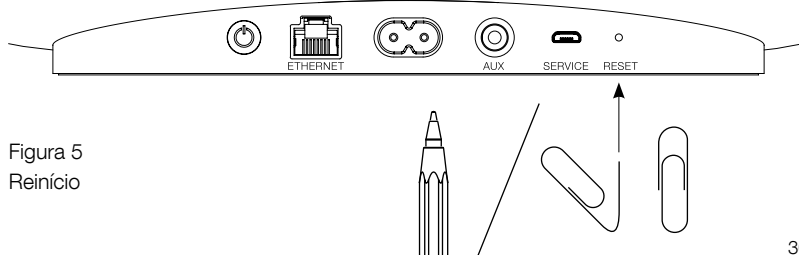
Windows é uma marca registada da Microsoft Corporation.

Spotify é uma marca registada da Spotify Ltd.

Android é uma marca registada da Google Inc.

App Store é uma marca de serviços da Apple Inc.

Apple, AirPlay, iPad, iPhone, iPod touch, iTunes e Mac são marcas registadas da Apple Inc. nos Estados Unidos da América e noutros países.

A palavra *Bluetooth* e os logotipos são marcas registadas cuja propriedade é detida pela *Bluetooth* SIG, Inc, e qualquer utilização dos mesmos pela Bowers & Wilkins são feitos sob licença.

1.02.191115

Benvenuto e grazie per aver scelto Bowers & Wilkins

Quando John Bowers fondò la nostra società, era convinto che design attraente, capacità d'innovare e tecnologie all'avanguardia fossero i fattori vincenti per la riproduzione audio domestica.

Le sue idee sono ancor oggi condivise da noi tutti e fonte d'ispirazione per ogni nuovo modello che progettiamo.

Zeppelin Wireless™ può essere utilizzato per:

- Riprodurre musica in streaming attraverso il collegamento ad una rete wireless o cablata, tramite AirPlay® oppure Spotify® Connect.

Nota: Per utilizzare Spotify Connect è necessario essere abbonati a Spotify Premium. Non tutte le funzionalità offerte da Spotify sono disponibili in ogni Paese.

- Riprodurre musica in streaming dal vostro smartphone, tablet o computer tramite il sistema di trasmissione senza fili Bluetooth®.
- Riprodurre musica da un qualsiasi dispositivo dotato di uscita analogica audio e collegato tramite cavo.

Versione Firmware 1.02

Il funzionamento può variare con versioni differenti del firmware

1. Contenuto della confezione

1. Zeppelin Wireless
2. Cavo di alimentazione
3. Documentazione

Informazioni per l'ambiente

Questo prodotto è realizzato in conformità alle normative internazionali sulla limitazione delle sostanze pericolose (RoHS) come pure sulla registrazione, valutazione, autorizzazione e limitazione delle sostanze chimiche (REACH) e sullo smaltimento delle apparecchiature elettriche ed elettroniche (WEEE). Fare riferimento alle indicazioni dell'autorità del vostro Paese per il corretto riciclo o smaltimento del prodotto.

2. Descrizione

Zeppelin Wireless è progettato per fornire altissime prestazioni con la praticità dello streaming audio.

Sul retro, nella parte superiore, sono presenti i tasti di volume ai lati e di riproduzione al centro. Questi possono essere usati per aumentare o diminuire il volume, per avviare la riproduzione musicale o interromperla e per selezionare il brano successivo oppure il precedente. Un indicatore luminoso è collocato a fianco del logo Bowers & Wilkins frontale. Tale indicatore cambia colore e modalità d'accensione per indicare i diversi stati operativi. In Figura 4 sono elencati i colori e le modalità di accensione con il relativo significato. Lo Zeppelin Wireless emette anche dei segnali acustici durante l'abbinamento a dispositivi *Bluetooth* ed al verificarsi di determinati eventi.

A fianco del logo Bowers & Wilkins anteriore sono anche presenti, sulla destra, un tasto *Bluetooth* con relativo indicatore luminoso e sulla sinistra un altro tasto per l'ingresso AUX, anch'esso con indicatore. L'abbinamento a dispositivi *Bluetooth* e l'utilizzo dell'ingresso AUX sono descritti, rispettivamente, nelle Sezioni 3.5 e 4.4.

Le prese di collegamento sul retro dello Zeppelin Wireless comprendono un ingresso per l'alimentazione elettrica, un ingresso audio analogico AUX per connettore mini-jack da 3,5 mm, una presa RJ45 per il collegamento ad una rete Ethernet cablata e una presa micro-USB utilizzata solo per l'assistenza al prodotto. Sul retro, inoltre, sono presenti un tasto di accensione ed uno per il ripristino dell'apparecchio, quest'ultimo accessibile tramite un piccolo foro.

La Figura 1 illustra lo Zeppelin Wireless, i tasti, gli indicatori e le prese di collegamento.

Zeppelin Wireless è progettato per essere semplice e pratico da utilizzare, potendo riprodurre automaticamente l'audio proveniente dalla sorgente utilizzata più di recente per inviare il flusso dati o il segnale in ingresso. Non è necessario, quindi, selezionare manualmente gli ingressi.



Figura 1
Tasti e prese di collegamento

3. Prima accensione ed impostazioni

Per effettuare lo streaming audio attraverso una rete senza fili o cablata da AirPlay o Spotify Connect, lo Zeppelin Wireless deve essere connesso alla stessa rete del dispositivo sorgente. È quindi necessario collegarlo innanzitutto ad un router/access point tramite un cavo Ethernet oppure in modalità wireless. Se non si dispone di una rete oppure non si desidera collegarvi lo Zeppelin Wireless, è possibile scegliere la modalità "non in rete" che consente di utilizzare solamente sorgenti Bluetooth oppure l'ingresso AUX. La Sezione 3.1 descrive la configurazione per la connessione alle reti wireless o cablate, mentre la Sezione 3.4 l'attivazione per la modalità "non in rete".

Dopo aver tolto lo Zeppelin Wireless dalla scatola, collegarlo all'alimentazione elettrica. L'indicatore frontale inizierà a lampeggiare lentamente in rosso, quindi in verde ad indicare che l'apparecchio è pronto per essere configurato per la connessione ad una rete senza fili o cablata, come indicato in Figura 2.

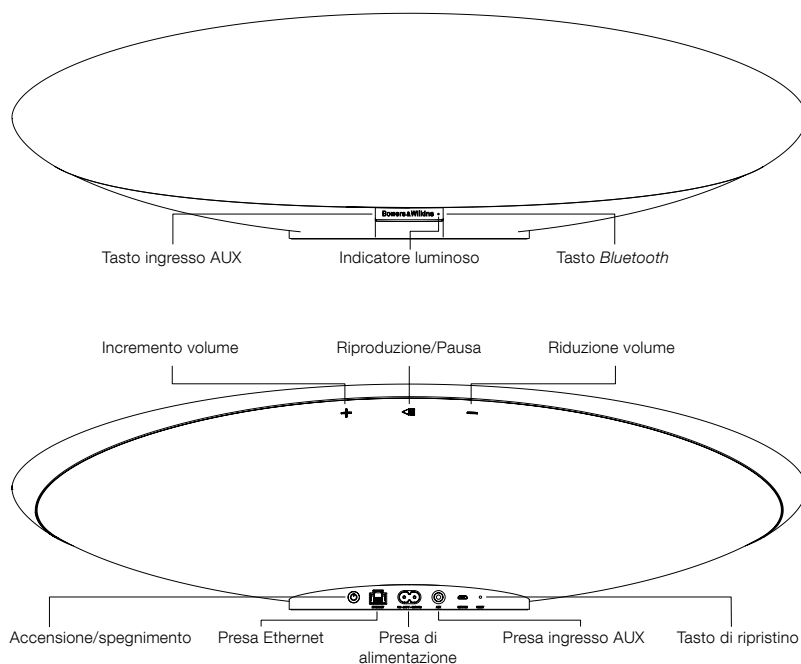
Nota: Quando lo Zeppelin Wireless è pronto per essere configurato, con l'indicatore che lampeggia lentamente in verde, ambedue i tasti Bluetooth ed AUX sono inattivi. Per poterli utilizzare è necessario che l'apparecchio sia connesso ad una rete wireless o cablata oppure che sia stata selezionata la modalità "non in rete". Se non si interviene entro 20 minuti, lo Zeppelin Wireless si pone automaticamente in standby. Per riaccenderlo, agire sul tasto d'accensione posteriore.



Figura 2
Pronto per la configurazione



Figura 3
Collegamento ad una rete cablata

3.1 Connessione ad una rete wireless

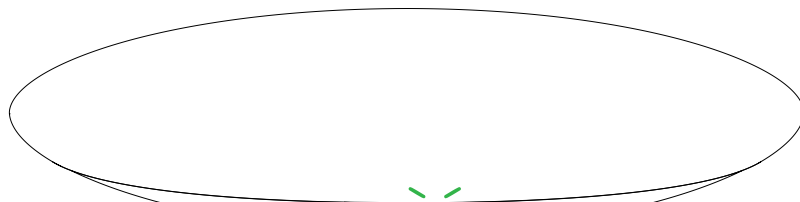
Zeppelin Wireless è progettato principalmente per essere connesso ad una rete senza fili. Per configurarlo sono disponibili diversi metodi.

3.1.1 Applicazione Bowers & Wilkins Control

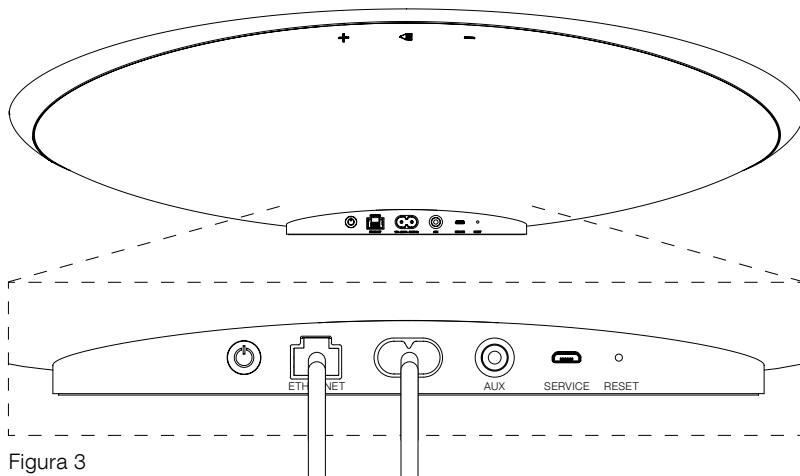
L'applicazione Bowers & Wilkins Control, disponibile in varie lingue tra le quali l'italiano, è lo strumento primario per configurare la connessione dello Zeppelin Wireless ad una rete Wi-Fi, registrare il prodotto e mantenerne aggiornato il firmware.

- I possessori di dispositivi iOS devono scaricare l'applicazione "Bowers & Wilkins Control" cercando "Bowers & Wilkins" nello StoreSM.
- I possessori di Mac[®] e PC devono scaricare la versione desktop dell'applicazione "Bowers & Wilkins Control" alla pagina www.bowers-wilkins.it/control.
- Connettere lo Zeppelin Wireless alla vostra rete Wi-Fi seguendo le istruzioni contenute nell'applicazione.

3.1.2 Pagina web dello Zeppelin Wireless

I possessori di altri dispositivi, ad esempio Android[™], possono configurare la connessione senza fili utilizzando un browser web.

- Connettere il vostro dispositivo alla rete Wi-Fi temporanea generata dallo Zeppelin Wireless e denominata "ZeppelinWireless_Setup".
- Aprire il browser e digitare "192.168.10.1" nella barra degli indirizzi. Attendere che venga caricata la pagina web dello Zeppelin Wireless.
- Assegnare a quest'ultimo un nome e selezionare la rete wireless alla quale connetterlo.
- Fare clic sul pulsante "Apply now" (Applica ora).

Una volta connesso alla rete, lo Zeppelin Wireless sarà accessibile da qualsiasi dispositivo Apple per lo streaming tramite AirPlay e l'applicazione Spotify con iOS, Android, Mac e Windows[®] tramite Spotify Connect.

3.1.3 Configurazione di accessori wireless

Zeppelin Wireless supporta il processo Apple Wireless Configuration Accessory (WAC). Consultare il manuale d'uso del dispositivo o il fornitore per i dettagli.

3.2 Collegamento ad una rete cablata

Zeppelin Wireless può anche essere collegato ad una rete cablata Ethernet. Si consiglia di utilizzare un cavo di rete schermato di alta qualità (ad es. Cat 6). Per configurare il diffusore è necessario disporre di un computer dotato di presa Ethernet RJ-45 o di adattatore Ethernet.

- Collegare lo Zeppelin Wireless al computer con un cavo Ethernet come illustrato in Figura 3.
- Aprire il browser e digitare "192.168.11.1" nella barra degli indirizzi. Attendere che venga caricata la pagina web dello Zeppelin Wireless.
- Accanto a "Device Name" (Nome dispositivo), immettere un nuovo nome per il vostro diffusore.
- Accanto a "Network Settings" (Impostazioni di rete), selezionare come interfaccia di rete "Wired Ethernet" (Ethernet cablata).
- Fare clic sul pulsante "Apply now" (Applica ora).
- Sotto al pulsante "Apply now" apparirà un messaggio di conferma.
- Scollegare il cavo Ethernet dal computer e collegare lo Zeppelin Wireless al vostro router di rete.

Nota: Se lo Zeppelin Wireless deve essere spostato in un'altra posizione, lontano dal computer utilizzato per la configurazione, staccare la spina dell'alimentazione, spostare il diffusore nella nuova posizione, reinserire la spina dell'alimentazione ed il cavo Ethernet collegato al router di rete. Zeppelin Wireless si accenderà e stabilirà una connessione con il router.

- L'indicatore frontale dello Zeppelin Wireless si accende stabilmente in verde quando correttamente collegato alla rete cablata.

3.3 Modifica della connessione alla rete

Per passare da una connessione senza fili ad una connessione Ethernet cablata, accedere tramite browser alla pagina web dello Zeppelin Wireless.

- Se si utilizza l'applicazione Bowers & Wilkins Control nelle versioni iOS, MacOS[®] o Windows, individuare lo Zeppelin Wireless nell'elenco dei diffusori e selezionarlo.
- Cercare l'indirizzo IP dello Zeppelin Wireless in "Informazioni sul dispositivo" ed annotarlo.
- Aprire il browser e digitare l'indirizzo IP annotato nella barra degli indirizzi. Attendere che venga caricata la pagina web dello Zeppelin Wireless.
- Accanto a "Network Settings" (Impostazioni di rete), selezionare come interfaccia di rete "Wired Ethernet" (Ethernet cablata).
- Fare clic sul pulsante "Apply now" (Applica ora).
- Sotto al pulsante "Apply now" apparirà un messaggio di conferma.
- Collegare un capo di un cavo Ethernet alla presa d'ingresso dello Zeppelin Wireless e l'altra estremità al router.
- L'indicatore frontale dello Zeppelin Wireless si accende stabilmente in verde quando correttamente collegato alla rete cablata.

Per passare invece da una connessione cablata ad una connessione senza fili è necessario eseguire un ripristino dello Zeppelin Wireless così da cancellare ogni configurazione di rete e riportarlo allo stato iniziale.

- Scollegare il cavo Ethernet dallo Zeppelin Wireless.
- Effettuare un ripristino come descritto nella Sezione 7.
- Configurare il collegamento alla rete Wi-Fi come descritto nella Sezione 3.1.

3.4 Modalità “non in rete”

Se non si dispone di una rete oppure non si desidera collegarvi lo Zeppelin Wireless, è possibile scegliere la modalità “non in rete” che permette di utilizzare solamente sorgenti *Bluetooth* oppure l'ingresso AUX. Per attivare la modalità “non in rete”:

- Mentre lo Zeppelin Wireless è in attesa di venir configurato per la connessione alla rete (indicatore verde con lampeggio lento), premere il pulsante Riproduzione/Pausa
- L'indicatore diviene subito arancione ed il tasto *Bluetooth* si illumina in blu tenue. Se all'ingresso AUX è collegato un cavo, il tasto si illumina in bianco tenue

Zeppelin Wireless è ora in modalità “non in rete” e può essere utilizzato solo tramite gli ingressi *Bluetooth* e AUX. Per uscire da tale modalità e configurare lo Zeppelin Wireless per la connessione ad una rete Wi-Fi o cablata, è necessario eseguire un ripristino come descritto nella Sezione 7.

Nota: Con l'indicatore arancione, se nessun dispositivo Bluetooth è stato abbinato e lo Zeppelin Wireless rimane inattivo per 20 minuti, si pone automaticamente in standby. Per riaccenderlo, agire sul tasto d'accensione posteriore.

Se l'indicatore è arancione ed almeno un dispositivo Bluetooth è stato abbinato, lo Zeppelin Wireless, lasciato inattivo o senza alcun dispositivo Bluetooth connesso per 20 minuti, entra automaticamente in modalità sleep. Per ulteriori dettagli fare riferimento alla Sezione 5.

3.5 Abbinamento e connessione a dispositivi Bluetooth

Nota: Alla prima accensione lo Zeppelin Wireless entra in modalità di configurazione per la connessione di rete, con l'indicatore frontale lampeggiante in verde. Si raccomanda di connettere lo Zeppelin Wireless ad una rete prima di abbinare dispositivi Bluetooth. Fare riferimento alla Sezione 3.1 per la connessione ad una rete. Per iniziare utilizzando solo gli ingressi Bluetooth o AUX, alla Sezione 3.4.

Zeppelin Wireless è in grado di riprodurre flussi audio *Bluetooth* provenienti da qualsiasi dispositivo mobile, computer portatile o fisso dotato di tale sistema di trasmissione.

Per connettere lo Zeppelin Wireless ad un dispositivo *Bluetooth* è necessario prima abbinarlo come descritto più oltre. L'abbinamento (pairing) tra dispositivi *Bluetooth* è un'operazione preliminare necessaria affinché i dispositivi stessi possano in seguito riconoscersi e riconnettersi. Zeppelin Wireless può “memorizzare” fino a 8 dispositivi diversi. Se ne viene abbinato un nono, quest'ultimo sostituirà automaticamente il dispositivo più vecchio precedentemente abbinato.

Nota: Il sistema di trasmissione Bluetooth è progettato per un raggio d'azione relativamente limitato, circa 10 metri al massimo negli ambienti domestici.

Nota: Se un dispositivo sorgente abbinato non si riconnette automaticamente allo Zeppelin Wireless è necessario risondare sul dispositivo stesso “Zeppelin Wireless” dall'elenco dei dispositivi Bluetooth disponibili.

- Con lo Zeppelin Wireless acceso, premere e mantenere premuto per 2 secondi il tasto *Bluetooth*. L'illuminazione del tasto lampeggia e lo Zeppelin Wireless entra in modalità di abbinamento emettendo anche un segnale acustico.

Nota: Se nessun dispositivo viene abbinato entro 5 minuti, Zeppelin Wireless esce automaticamente dalla modalità di abbinamento. Per uscire manualmente premere due volte in rapida successione il tasto Bluetooth.

- Accedere alle impostazioni *Bluetooth* sul dispositivo sorgente ed attivare il *Bluetooth*. Dopo qualche istante, lo Zeppelin Wireless comparirà nell'elenco dei dispositivi *Bluetooth* disponibili. Selezionare “Zeppelin Wireless” ed attendere conferma che l'abbinamento è completato ed il diffusore è connesso. Una volta stabilita la connessione lo Zeppelin Wireless emetterà un segnale acustico e l'indicatore *Bluetooth* si accenderà stabilmente in blu.

Nota: Se il dispositivo sorgente dovesse richiedere un codice a quattro cifre, inserire 1234.

- Una volta stabilita la connessione, assicurarsi che lo Zeppelin Wireless sia selezionato come diffusore in uscita.

Per scollegare un dispositivo *Bluetooth* dallo Zeppelin Wireless premere due volte in rapida successione il tasto *Bluetooth*. In questo modo vengono disconnessi tutti i dispositivi collegati. Zeppelin Wireless emetterà un segnale acustico e l'indicatore *Bluetooth* assumerà un colore più tenue.

Zeppelin Wireless si connette automaticamente all'ultimo dispositivo sorgente collegato se i due apparecchi si trovano all'interno del raggio d'azione l'uno dell'altro, e questo anche se un altro dispositivo precedentemente abbinato si trova nel raggio d'azione. Nel caso si desideri connettere un diverso dispositivo già abbinato, accedere alle impostazioni *Bluetooth* del nuovo dispositivo e selezionare “Zeppelin Wireless” dall'elenco dei dispositivi *Bluetooth* disponibili.

Per rimuovere un dispositivo *Bluetooth* dalla “memoria” dello Zeppelin Wireless eseguire un ripristino come descritto nella Sezione 7. In questo modo tutti i dispositivi *Bluetooth* abbinati verranno cancellati.

4. Ingressi

Zeppelin Wireless può ricevere segnali audio dalle seguenti 4 sorgenti e selezionarle automaticamente: AirPlay, Spotify Connect, *Bluetooth* e AUX. Ciascun ingresso è descritto di seguito.

4.1 AirPlay

Zeppelin Wireless è in grado di ricevere audio in streaming tramite AirPlay da prodotti Apple e da iTunes per computer con Windows. Sui dispositivi iOS, può essere scelto un unico diffusore AirPlay per la riproduzione. Con iTunes su Mac OS e Windows, possono essere selezionati più diffusori AirPlay per comporre un semplice sistema multi-room e diffondere musica in vari ambienti. Per ascoltare musica, semplicemente avviare la riproduzione da qualsiasi dispositivo abilitato AirPlay. Zeppelin Wireless selezionerà l'ingresso del flusso dati proveniente dal dispositivo utilizzato più di recente per lo streaming.

L'azione dei comandi impartiti con i tasti Riproduzione/Pausa e Volume + o - dello Zeppelin Wireless si riflette sull'interfaccia utente (UI) dei dispositivi che inviano il segnale tramite AirPlay.

4.2 Spotify Connect

Spotify Connect permette di riprodurre Spotify attraverso i diffusori dell'impianto di casa o del TV, utilizzando l'applicazione Spotify come un telecomando. Per utilizzare Spotify Connect è necessario disporre di un abbonamento a Spotify Premium.

Passo 1. Collegare il dispositivo alla stessa rete Wi-Fi a cui fanno capo il vostro smartphone, tablet o PC che eseguono l'applicazione Spotify.

Passo 2. Aprire l'applicazione Spotify e riprodurre un qualsiasi brano.

Passo 3. Toccare l'immagine del brano in basso a sinistra dello schermo.

Passo 4. Toccare l'icona Connect.

Passo 5. Selezionare Zeppelin Wireless dall'elenco dei dispositivi.

Per maggiori informazioni su come configurare ed utilizzare Spotify Connect, visitare la pagina www.spotify.com/it/Connect

4.3 Bluetooth

Per inviare un flusso dati tramite *Bluetooth*, il dispositivo sorgente, oltre ad essere stato in precedenza abbinato allo Zeppelin Wireless come descritto nella Sezione 3.5, deve venir ricollegato allo Zeppelin Wireless. Aprire le impostazioni *Bluetooth* sul dispositivo sorgente per controllare se la connessione *Bluetooth* con lo Zeppelin Wireless è attiva e, in caso contrario, attivarla.

Quando viene stabilita una connessione mentre lo Zeppelin Wireless si trova in modalità sleep, il diffusore viene “risvegliato”, ma non commuta dal flusso audio precedentemente attivo al dispositivo sorgente *Bluetooth* fino a quando su quest'ultimo non viene dato inizio ad un flusso dati.

L'azione dei comandi impartiti con i tasti Riproduzione/Pausa e Volume + o - dello Zeppelin Wireless si riflette sull'interfaccia utente (UI) dei dispositivi che inviano il segnale tramite *Bluetooth*.

4.4 AUX

Zeppelin Wireless è dotato di una presa d'ingresso AUX per mini-jack da 3,5 mm adatta al collegamento via cavo di sorgenti audio con uscita analogica. Collegare l'apparecchio sorgente all'ingresso utilizzando un cavo adatto. Zeppelin Wireless seleziona automaticamente l'ingresso ausiliario quando viene inserito uno spinotto e lo deseleziona quando viene rimosso. Se un'altra sorgente è attiva in quel momento, Zeppelin Wireless è in grado di rilevare il segnale audio su AUX e passare automaticamente a questo ingresso.

Per maggiori informazioni sulla commutazione degli ingressi si veda la successiva Sezione 4.5.

Se la sorgente analogica collegata allo Zeppelin Wireless possiede un controllo di volume, regolarlo inizialmente circa a metà. In seguito utilizzare i tasti dello Zeppelin Wireless per modificare il volume, piuttosto che il comando della sorgente. Aumentare il livello d'uscita della sorgente solo se il volume massimo raggiunto dallo Zeppelin Wireless risultasse insufficiente.

4.5 Selezione flusso dati ed ingresso

Zeppelin Wireless riproduce automaticamente il più recente flusso dati o segnale in ingresso ricevuto. Ad esempio:

- Se mentre è in riproduzione un flusso AirPlay vengono ricevuti dati tramite *Bluetooth*, lo Zeppelin Wireless passerà ai segnali *Bluetooth*.
- Se mentre è in riproduzione un flusso *Bluetooth* vengono ricevuti dati tramite Spotify Connect, lo Zeppelin Wireless passerà ai segnali Spotify Connect.
- Se mentre è in riproduzione un flusso Spotify Connect nella presa dell'ingresso AUX viene inserito uno spinotto o essendo già inserito viene rilevato un segnale audio, lo Zeppelin Wireless commuterà su questo ingresso.
- Se mentre è in riproduzione la sorgente collegata all'ingresso AUX vengono ricevuti dati tramite AirPlay, lo Zeppelin Wireless passerà ai segnali AirPlay.

L'unica situazione in cui può essere richiesta una selezione manuale è quando il segnale all'ingresso AUX è troppo basso per essere rilevato ed attivare la commutazione automatica. In tale evenienza l'ingresso AUX può essere selezionato premendo il relativo tasto. Nel caso invece sia in riproduzione un flusso dati e tale flusso venga arrestato oppure si perda la connessione, lo Zeppelin Wireless potrà tornare a riprodurre il precedente flusso dati (o segnale in ingresso), se ancora disponibile, oppure rimanere inattivo in attesa di ricevere un nuovo flusso dati (o segnale in ingresso).

5. Funzionamento

Per aumentare o diminuire il volume, utilizzare, rispettivamente, i tasti Volume + o - sul retro dello Zeppelin Wireless in alto. Una singola pressione provocherà un piccolo ritocco del volume, mantenendo premuto il tasto, invece, si ottiene una variazione più rapida e marcata. Se mentre lo Zeppelin Wireless non è in riproduzione il volume viene modificato fino a raggiungere il suo massimo o il suo minimo, verrà emesso un segnale acustico.

Per avviare o mettere in pausa la riproduzione, premere il tasto Riproduzione/Pausa.

Per selezionare il brano successivo, premere il tasto Riproduzione/Pausa due volte in rapida successione. Per selezionare il brano precedente, premere il tasto Riproduzione/Pausa tre volte in rapida successione.

Nota: Le funzioni riproduzione, pausa e passaggio al brano successivo o precedente non sono operative quando si utilizza l'ingresso AUX.

Nel normale utilizzo non vi è alcuna necessità di accendere e spegnere lo Zeppelin Wireless. Il diffusore, infatti, entra automaticamente in modalità sleep con l'indicatore acceso in rosso tenue se lasciato inattivo o senza alcun dispositivo Bluetooth connesso per 20 minuti. In sleep lo Zeppelin Wireless rimane collegato alla rete ed a tutti i dispositivi Bluetooth abbinati che si trovano nel raggio d'azione. Lo Zeppelin Wireless può essere "risvegliato" dalla modalità sleep inviando un flusso dati Bluetooth, AirPlay o Spotify in streaming, collegando una sorgente all'ingresso AUX, premendo i tasti Volume +/-, Riproduzione/Pausa o quello di accensione sul retro oppure effettuando una nuova connessione Bluetooth.

Nota: Quando lo Zeppelin Wireless è in modalità sleep, non può essere "risvegliato" inviando un segnale all'ingresso AUX. In questo caso per riattivarlo è necessario utilizzare i tasti Riproduzione/Pausa oppure Volume +/-.

Per mettere lo Zeppelin Wireless in standby, premere e mantenere premuto il tasto di accensione sul retro.

Nota: In standby lo Zeppelin Wireless si scollega da eventuali dispositivi Bluetooth e dalla rete. Può essere riaccessibile premendo il tasto di accensione sul retro.

Nota: In modalità sleep l'indicatore AUX non si illumina ed il tasto è inattivo. L'indicatore Bluetooth è acceso con luce tenue ed il tasto può essere premuto per iniziare l'abbinamento. Per ulteriori dettagli fare riferimento alla Sezione 3.5.

6. Indicazioni luminose

L'indicatore luminoso frontale dello Zeppelin Wireless e quelli dei tasti Bluetooth ed AUX assumono colori diversi con luce fissa intensa o tenue oppure lampeggiante a frequenza variabile per evidenziare differenti stati operativi. La Figura 4 a fianco riporta l'elenco completo delle indicazioni ed il loro significato.

7. Ripristino

Nota: Eseguendo il ripristino lo Zeppelin Wireless verrà disconnesso dalla rete e tutti i dispositivi Bluetooth abbinati verranno cancellati dalla memoria.

Zeppelin Wireless è dotato di un tasto di ripristino (reset) accessibile tramite un piccolo foro situato sul pannello posteriore delle connessioni. La posizione indicata nella Figura 5. Per riportare lo Zeppelin Wireless alle impostazioni predefinite di fabbrica, collegare il cavo di alimentazione ed accendere l'apparecchio con il tasto sul lato opposto. Tramite una graffetta aperta o la punta di una penna premere e mantenere premuto il tasto di ripristino per 6 secondi, fino a quando l'indicatore luminoso frontale lampeggia in bianco. Una volta completato il ripristino lo Zeppelin Wireless si accenderà in modalità di configurazione per la connessione alla rete.

8. Aggiornamento firmware

Di tanto in tanto possono rendersi disponibili aggiornamenti firmware per lo Zeppelin Wireless. La notifica di nuovi aggiornamenti, il loro download e l'installazione sono gestiti dall'applicazione Bowers & Wilkins Control. Seguire con attenzione le istruzioni per l'aggiornamento fornite dall'applicazione.

9. Pulizia

Utilizzare una spazzola per vestiti o un panno inumidito con acqua per pulire il tessuto delle griglie. Pulire le altre superfici con un panno pulito privo di peli o in microfibra. Evitare l'impiego di prodotti per la pulizia che possono risultare abrasivi o contenere acidi, agenti alcalini o anti-batterici.

10. Risoluzione dei problemi

In caso di necessità, per risolvere un problema specifico o ottenere risposta ad una domanda, consultare la sezione Supporto dedicata allo Zeppelin Wireless del sito web Bowers & Wilkins.

Indicatore frontale	Stato operativo
Spento	Standby
Rosso lampeggio lento	Riavvio da standby o sleep
Rosso tenue	Sleep
Verde lampeggio lento	Attesa configurazione rete
Verde	Nomale funzionamento con flusso dati Bluetooth, AirPlay o Spotify Connect attivo. (Verde lampeggiante al raggiungimento del volume massimo)
Arancione	Funzionamento limitato agli ingressi Bluetooth o AUX senza configurazione di rete. (Arancione lampeggiante al raggiungimento del volume massimo)
Arancione lampeggio lento	Funzionamento limitato agli ingressi Bluetooth o AUX con rete configurata, ma senza connessione
Rosso lampeggio veloce	Errore. Consultare le pagine di supporto relative allo Zeppelin Wireless sul sito web Bowers & Wilkins
Bianco lampeggio veloce	Ripristino in corso
Bianco	Aggiornamento firmware in corso

Indicatore Bluetooth	Stato operativo
Blu tenue	Nessun dispositivo Bluetooth connesso
Blu lampeggio veloce	Modalità di abbinamento
Blu	Dispositivo Bluetooth connesso

Indicatore AUX	Stato operativo
Spento	Ingresso AUX non collegato
Bianco tenue	Sorgente collegata all'ingresso AUX
Bianco	Ingresso AUX attivato

Figura 4
Indicatori luminosi



Figura 5
Ripristino

Caratteristiche tecniche

Modello	Zeppelin Wireless
Descrizione	Sistema Wireless Music
Caratteristiche tecniche	Tecnologia Apple® AirPlay® <i>Bluetooth® v4.1, Classe 2</i> Spotify® Connect Elaborazione digitale del segnale (DSP) Amplificazione digitale
Trasduttori	2 tweeter a doppia cupola da 25 mm ø 2 midrange FST™ da 90 mm ø 1 subwoofer da 150 mm ø
Risposta in frequenza	44 Hz – 28 kHz
Potenza amplificazione	2 x 25 W (tweeter) 2 x 25 W (midrange) 1 x 50 W (subwoofer)
Tensione d'alimentazione	100 – 240 V; 50/60 Hz
Assorbimento	
Sleep (rete in standby)	inferiore a 1,5 W
Standby	inferiore a 0,3 W
Ingressi	Rete (RJ45 Ethernet o Wi-Fi) Ausiliario – analogico (mini jack 3,5 mm) USB – solo per assistenza
Altezza	188 mm
Larghezza	660 mm
Profondità	183 mm
Peso	6,5 kg
Compatibilità AirPlay	iPhone®, iPad® ed iPod touch® con iOS 4.3.3 o versioni successive, Mac® con OS X Mountain Lion o versioni successive e PC con iTunes® 10.2.2 o versioni successive.
Codec <i>Bluetooth</i>	aptX con latenza standard AAC SBC

Zeppelin è un marchio commerciale di B&W Group Ltd.

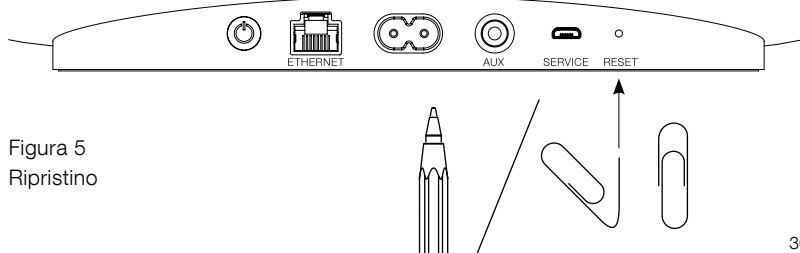
Windows è un marchio commerciale registrato di Microsoft Corporation.

Spotify è un marchio commerciale registrato di Spotify Ltd.

Android è un marchio commerciale di Google Inc.

App Store è un marchio di servizio di Apple Inc.

Apple, AirPlay, iPad, iPhone, iPod touch, iTunes, Mac e Mac OS sono marchi commerciali di Apple Inc., registrati negli Stati Uniti ed in altri Paesi.

Il marchio denominativo ed i loghi *Bluetooth* sono marchi commerciali registrati di proprietà di *Bluetooth SIG, Inc.* Il loro uso da parte di Bowers & Wilkins è concesso in licenza.

Welkom bij Bowers & Wilkins en Zeppelin™ Wireless

Dank u wel voor uw keuze voor Bowers & Wilkins. Toen John Bowers zijn bedrijf oprichtte, was hij ervan overtuigd dat hij de consument met fantasierijke ontwerpen, innovatieve engineering en geavanceerde technologie meer van audio in de thuisomgeving zou kunnen laten genieten. Wij delen deze overtuiging nog altijd; elk product dat wij ontwerpen is hierop geïnspireerd.

Met Zeppelin Wireless kunt u:

- Via een bedrade of draadloze netwerkverbinding vanaf AirPlay® of Spotify® Connect muziek streamen.

N.B.: Er is een Spotify Premium-account nodig voor Spotify Connect. De Spotify-functionaliteit is niet in alle regio's even uitgebreid beschikbaar.

- Met draadloze *Bluetooth*-technologie muziek vanaf een smartphone, tablet of computer streamen.
- Via een bedrade verbinding muziek afspelen vanaf elk willekeurig apparaat met een analoge audio-output.

Firmwareversie 1.02

De werking kan afwijken van die van andere firmwareversies

www.bowers-wilkins.com

1. Inhoud verpakking Zeppelin Wireless

- i. Zeppelin Wireless
- ii. Netsnoer
- iii. Documentatie

Milieu-informatie

Dit product voldoet aan internationale regelgeving, zoals onder andere de BGS-richtlijn inzake beperkingen op het gebruik van bepaalde gevaarlijke stoffen in elektrische en elektronische apparatuur, de REACH-verordening inzake de registratie en beoordeling van en de autorisatie en beperkingen ten aanzien van chemische stoffen en de AEEA-richtlijn betreffende afgedankte elektrische en elektronische apparatuur. Neem contact op met de lokale instantie die verantwoordelijk is voor afvalverwerking voor informatie over hoe u dit product op de juiste wijze kunt recyclen of afdanken.

2. De Zeppelin Wireless leren kennen

Met de Zeppelin Wireless kunt u gemakkelijk muziek streamen en deze met een zeer hoge geluidskwaliteit afspelen.

Bovenop de Zeppelin Wireless bevinden zich de bedieningstoetsen voor de volumeregeling en het afspelen. Hiermee kunt u het volume verhogen of verlagen, gestreamde muziek afspelen of pauzeren en het volgende of vorige nummer selecteren. Aan de voorkant van het product, binnen het Bowers & Wilkins-logo, bevindt zich een statuslampje. De verschillende kleuren en brandpatronen van dit lampje geven verschillende bedrijfstoestanden aan. In hoofdstuk 6 van deze handleiding worden de verschillende kleuren en brandpatronen beschreven. De Zeppelin Wireless biedt ook feedback in de vorm van geluidssignalen tijdens het maken van verbinding en het koppelen met *Bluetooth*.

Naast het Bowers & Wilkins-logo aan de voorkant van de Zeppelin Wireless vindt u een *Bluetooth*-toets en -indicatielampje en een toets en indicatielampje voor de AUX-ingang. De *Bluetooth*-toets bevindt zich rechts en de AUX-toets links. Het koppelen via *Bluetooth* en het gebruik van de AUX-ingang worden beschreven in respectievelijk hoofdstuk 3.5 en 4.4. De aansluitingen op de achterkant van de Zeppelin Wireless omvatten een voedingsingang, een analoge AUX-ingang van 3,5 mm, een netwerkaansluiting en een micro-USB-aansluiting die alleen voor servicedoeleinden bedoeld is.

Op de achterkant van de Zeppelin Wireless bevinden zich ook nog een aan/uit-knop en een verborgen resetknopje.

In afbeelding 1 is de Zeppelin Wireless, met knoppen, indicatielampjes en aansluitingen te zien.

De Zeppelin Wireless is ontworpen met het oog op optimaal gebruiksgemak; hij speelt automatisch de muziek af die er als laatste naartoe wordt gestreamd of het ingangssignaal dat hij als laatste binnenkrijgt. Handmatig bronnen of de AUX-ingang kiezen is niet nodig.

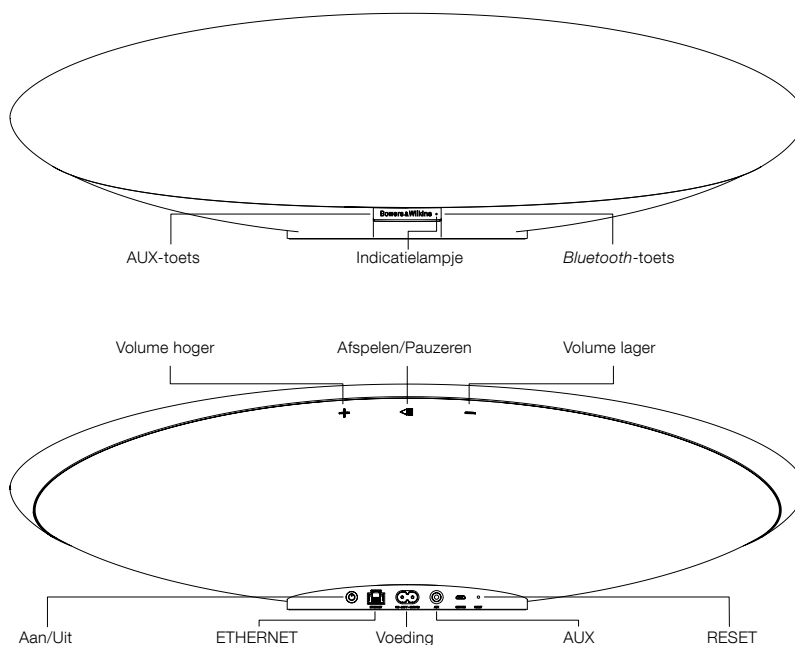

Afbeelding 1
Knoppen en aansluitingen

3. Inschakelen en instellen

Om vanaf AirPlay of Spotify Connect via een draadloze of bedrade netwerkverbinding muziek te kunnen streamen moet de Zeppelin Wireless op hetzelfde netwerk zijn aangesloten als het bronapparaat. De Zeppelin Wireless moet via een draadloze of bedrade netwerkverbinding op een router worden aangesloten. Als streamen via een netwerk niet mogelijk of niet gewenst is, kan de Zeppelin Wireless ook worden ingesteld op gebruik zonder netwerk. Dan kunnen alleen via Bluetooth en de AUX-ingang verbonden bronnen worden gebruikt. Zie hoofdstuk 3.1 voor het instellen van een draadloos netwerk en een bedraad netwerk en zie hoofdstuk 3.4 voor het instellen voor gebruik zonder netwerk.

Neem de Zeppelin Wireless uit de doos en sluit hem aan op het stroomnet. Het indicatielampje gaat in eerste instantie rood pulseren en gaat vervolgens groen pulseren als teken dat de Zeppelin Wireless gereed is voor een van de hierna beschreven instelopties, zie afbeelding 2.

N.B.: Als de Zeppelin Wireless klaar is om te worden ingesteld, knippert het indicatielampje snel groen en zijn de Bluetooth- en AUX-icoontjes uit en niet actief. De Zeppelin Wireless moet eerst op een netwerk worden aangesloten of in de stand voor gebruik zonder netwerk worden ingesteld om de AUX- en Bluetooth-toetsen te kunnen gebruiken. De Zeppelin Wireless schakelt automatisch in slaapstand zodra deze voor een periode van minuten niet wordt gebruikt. Middels de power knop wordt deze weer geactiveerd.

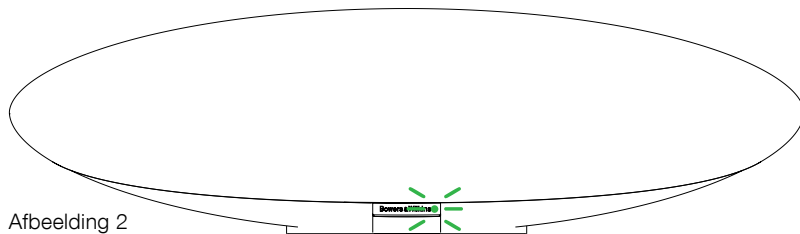

Afbeelding 2
Klaar voor instellen

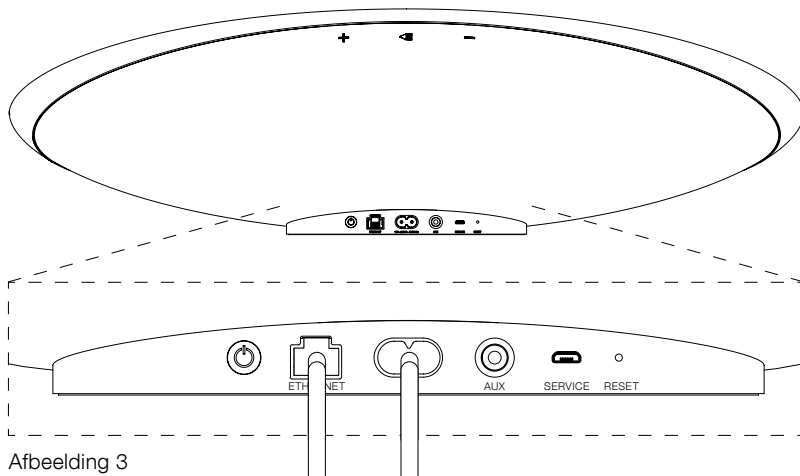

Afbeelding 3
Bedrade instelverbinding

3.1 Draadloze netwerk aansluiting

De Zeppelin Wireless is hoofdzakelijk ontworpen voor draadloze netwerkverbindingen. We bieden verschillende insteltools aan:

3.1.1 Bowers & Wilkins Control

Bowers & Wilkins Control is het belangrijkste hulpmiddel. U kunt hiermee verbinding maken met een draadloos netwerk, uw product registreren en de firmware op de Zeppelin Wireless onderhouden.

- Eigenaren van een iOS-apparaat moeten 'Bowers & Wilkins Control' downloaden door in de App Store SM naar 'Bowers & Wilkins' te zoeken.
- Eigenaren van een Mac® of een pc moeten de desktopversie van 'Bowers & Wilkins Control' downloaden van www.bowers-wilkins.co.uk/control.
- Verbind de Zeppelin Wireless aan de hand van de instructies in deze app met uw netwerk.

3.1.2 Geïntegreerde internetpagina voor Zeppelin Wireless

Eigenaren van andere apparaten, waaronder Android, kunnen de draadloze verbinding met behulp van een internetbrowser configureren.

- Sluit uw apparaat aan op het tijdelijke wifinetwerk met de naam "ZeppelinWireless_Setup".
- Open een internetbrowser en typ "192.168.10.1" in de adresbalk. Wacht tot de internetpagina voor Zeppelin Wireless geladen is.
- Geef de luidspreker een naam en selecteer het draadloze netwerk waarmee u de luidspreker wilt verbinden.
- Klik op de knop 'Apply now' (Nu toepassen)

Zodra de Zeppelin Wireless met het netwerk is verbonden, kan hij door alle Apple-apparaten worden benaderd voor streamen via AirPlay en is hij geschikt voor gebruik van Spotify in iOS, Android™, Mac en Windows® via Spotify Connect.

3.1.3 Wireless Accessory Configuration

Zeppelin Wireless ondersteunt Apple Wireless Accessory Configuration (WAC), het draadloos configuratieproces van Apple. Raadpleeg de handleiding bij uw apparaat of neem contact op met uw leverancier voor de volledige informatie.

3.2 Bedrade netwerk aansluiting

De Zeppelin Wireless kan ook via een bedrade Ethernetverbinding op het netwerk worden aangesloten. Wij adviseren een hoogwaardige netwerkkabel met mantel (bijv. Cat6). Voor dit instelproces is een computer met een ethernet aansluiting of ethernetadapter nodig.

- Sluit de Zeppelin Wireless met een ethernetkabel op uw computer aan, zie afbeelding 3.
- Open een internetbrowser en typ "192.168.11.1" in de adresbalk. Wacht tot de internetpagina voor Zeppelin Wireless geladen is.
- Voer achter 'Device Name' (Naam apparaat) een nieuwe naam in voor uw luidspreker.
- Selecteer 'Wired Ethernet' (Bedraad ethernet) achter 'Network Settings' (Netwerkinstellingen) als netwerkverbinding.
- Klik op de knop 'Apply now' (Nu toepassen).
- Onder de knop 'Apply now' verschijnt een bevestiging.
- Trek de Ethernetkabel uit uw computer en verbind de Zeppelin Wireless met uw draadloze router.

N.B.: Als de Zeppelin Wireless verplaatst moet worden naar een locatie buiten bereik van de computer die in deze instelling is gebruikt, breng de Zeppelin Wireless dan naar de nieuwe locatie over, sluit hem aan op het stroomnet en steek de met de netwerkrouter verbonden ethernetkabel in. Zeppelin Wireless start op en maakt via ethernet verbinding met de router.

- Het indicatielampje op de Zeppelin Wireless gaat permanent groen branden als de verbinding met het netwerk geslaagd is.

3.3 Een andere netwerkverbinding kiezen

Om de Zeppelin Wireless van een draadloze verbinding in te stellen op een bedrade ethernetverbinding benaderd u de Zeppelin Wireless via een internetbrowser.

- Zoek, als u de iOS-, MacOS®- of Windows-versie van Bowers & Wilkins Control gebruikt, de Zeppelin Wireless op in de lijst met luidsprekers en selecteer hem.
- Zoek onder Device Info (Apparaatinfo) het IP-adres op en schrijf het op.
- Open een internetpagina en voer het IP-adres van de luidspreker in de adresbalk in. Wacht tot de pagina voor Zeppelin Wireless geladen is.
- Selecteer 'Wired Ethernet' (Bedraad ethernet) achter 'Network Settings' (Netwerkinstellingen) als netwerkverbinding.
- Klik op de knop 'Apply now' (Nu toepassen).
- Onder de knop 'Apply now' verschijnt een bevestiging.
- Steek een ethernetkabel in de ethernetingang op de Zeppelin Wireless en sluit het andere uiteinde op de netwerkrouter aan.
- Het indicatielampje op de Zeppelin Wireless gaat permanent groen branden als de verbinding met het netwerk geslaagd is.

Om de Zeppelin Wireless van een bedrade verbinding op een draadloze verbinding in te stellen, is een reset nodig. De netwerk informatie wordt dan gewist en de luidspreker wordt weer terug gesteld in de instelstand.

- Trek de ethernetkabel uit de Zeppelin Wireless.
- Voer een reset uit zoals beschreven in hoofdstuk 7.
- Configureer de draadloze verbinding zoals beschreven in hoofdstuk 3.1.

3.4 Gebruik buiten een netwerk

Als een netwerkverbinding niet mogelijk of niet gewenst is, kunt u de Zeppelin Wireless ook instellen op gebruik zonder netwerk. De bronnen zijn dan beperkt tot streamen via *Bluetooth* en de AUX-ingang. De Zeppelin Wireless instellen op gebruik zonder netwerk:

- Druk op de knop voor afspelen/pauzeren terwijl de Zeppelin Wireless nog op het instellen op een netwerk wacht (het indicatielampje pulseert groen).
- Het indicatielampje wordt direct oranje en de *Bluetooth*-toets gaat gedimd blauw branden. Als er een kabel in de AUX-ingang is gestoken, gaat de AUX-toets ook gedimd wit branden.

De Zeppelin Wireless staat nu in de stand waarin hij zonder netwerk werkt; hij is nu alleen geschikt voor het gebruik van *Bluetooth* en AUX als bronnen. Om de Zeppelin Wireless in te stellen op een draadloze of bedrade verbinding met een netwerk, reset u hem zoals beschreven in hoofdstuk 7.

N.B.: Zodra de led indicator oranje is, geen Bluetooth apparaat is gekoppeld en als de Zeppelin wireless voor een periode van 20 minuten niet wordt gebruikt gaat deze automatisch in standby. Middels de powerknop wordt deze weer geactiveerd.

Als de indicator oranje is en ten minste één Bluetooth-apparaat is gekoppeld en deze gedurende 20 minuten niet wordt gebruikt, wordt de Zeppelin Wireless automatisch in slaapstand gezet. Raadpleeg hoofdstuk 5 voor meer informatie.

3.5 Verbinding maken en koppelen met Bluetooth

N.B.: Als de Zeppelin Wireless voor het eerst wordt gebruikt, gaat hij automatisch naar de stand om verbinding te maken met een netwerk; het indicatielampje pulseert dan groen. Wij adviseren u de Zeppelin Wireless op een netwerk aan te sluiten alvorens Bluetooth-apparaten te gaan koppelen. Zie hoofdstuk 3.1 voor het verbinden met een netwerk. Raadpleeg hoofdstuk 3.4 voor nadere informatie over het gebruik van Bluetooth- of AUX-ingangssignalen.

Zeppelin Wireless kan via *Bluetooth* gestreamde muziek vanaf elk(e) mobiel apparaat, laptop of computer met *Bluetooth* afspelen.

Om de Zeppelin Wireless op een bronapparaat met *Bluetooth* aan te sluiten, moet hij eerst met dat apparaat 'gekoppeld' worden, zoals hieronder wordt beschreven. Er kunnen in de Zeppelin Wireless maximaal acht koppelingen worden opgeslagen met *Bluetooth*-apparaten waarmee vervolgens verbinding kan worden gemaakt. Als er een negende apparaat wordt gekoppeld, vervangt dit automatisch het apparaat dat als eerste van de bestaande acht apparaten gekoppeld was.

N.B.: Bluetooth is voor een vrij beperkt verbinding bereik ontwikkeld. In een woonomgeving is dit meestal maximaal ca. 10 meter.

N.B.: Als uw bronapparaat niet vanzelf opnieuw verbinding maakt met de Zeppelin Wireless, moet u uw Zeppelin Wireless opnieuw selecteren uit de lijst van beschikbare luidsprekers in uw bronapparaat.

- Druk, terwijl de Zeppelin Wireless is ingeschakeld, de *Bluetooth*-toets in op de Zeppelin Wireless en houd deze twee seconden ingedrukt. Het lampje in de *Bluetooth*-toets gaat snel knipperen en er klinkt een geluidssignaal ten teken dat de Zeppelin Wireless weer naar de koppelstand gaat.

N.B.: De Zeppelin Wireless verlaat de Bluetooth-koppelstand vanzelf als er niet binnen vijf minuten een apparaat gekoppeld is. Om de koppelstand handmatig te verlaten, drukt u de Bluetooth-toets op de Zeppelin Wireless tweemaal snel na elkaar in.

- Open de *Bluetooth*-instellingen op het bronapparaat en schakel *Bluetooth* in. Na een korte tijd verschijnt Zeppelin Wireless als beschikbaar *Bluetooth*-apparaat. Selecteer Zeppelin Wireless en wacht tot in de *Bluetooth*-

instellingen visueel wordt bevestigd dat het koppelen voltooid is en dat de Zeppelin Wireless verbonden is. De Zeppelin Wireless laat via een geluidssignaal horen dat de *Bluetooth*-verbinding tot stand is gebracht; het *Bluetooth*-indicatielampje wordt dan blauw.

N.B.: Als uw Bluetooth-apparaat dat u als muziekbron wilt gebruiken om een code van vier cijfers vraagt, voer dan 1234 in.

- Vergeet niet om, zodra er een verbinding tot stand is gebracht, Zeppelin Wireless als luidsprekeruitgang te selecteren.

Om de verbinding met een *Bluetooth*-bronapparaat vanaf de Zeppelin Wireless te verbreken, drukt u twee keer snel na elkaar op de *Bluetooth*-knop op de Zeppelin Wireless. Alle koppelingen met apparaten worden hiermee verbroken. De Zeppelin Wireless laat via een geluidssignaal horen dat de *Bluetooth*-verbinding verbroken is; het *Bluetooth*-indicatielampje wordt dan gedimd.

De Zeppelin Wireless maakt automatisch verbinding met het laatste bronapparaat waarmee hij verbonden was zodra die twee apparaten binnen elkaars bereik komen, zelfs als er ook nog een ander gekoppeld apparaat binnen bereik is. Om met een ander, eerder gekoppeld bronapparaat te koppelen, gaat u naar de pagina voor *Bluetooth*-instellingen van het nieuwe apparaat en selecteert u Zeppelin Wireless uit de lijst.

U kunt een *Bluetooth*-apparaat uit het 'geheugen' van de Zeppelin Wireless wissen door een reset uit te voeren. Dit wordt beschreven in hoofdstuk 7. Na een reset worden alle gekoppelde *Bluetooth*-apparaten gewist.

4. Bronnen voor de Zeppelin Wireless

Zeppelin Wireless kan muziek vanaf vier bronnen ontvangen en schakelt op vraag vanzelf over tussen deze bronnen: AirPlay, Spotify Connect, *Bluetooth* en de AUX-ingang. Deze bronnen worden hieronder beschreven.

4.1 AirPlay

Zeppelin Wireless kan geluidssignalen ontvangen van Apple-producten en iTunes op Windows door streamen via AirPlay. Op iOS-apparaten kunt u één AirPlay-luidspreker kiezen als uitgang. In iTunes op Mac OS en Windows kunt u meer AirPlay-luidsprekers kiezen voor multi-room weergave. Speel muziek af van een apparaat met AirPlay. De Zeppelin Wireless schakelt dan over naar het meest recente streamapparaat waarop een audio-stream gestart is.

Afspel-/pauzeer- en volumeregelinghandelingen op de Zeppelin Wireless worden weergegeven op de gebruikersinterface van het AirPlay-bronapparaat.

4.2 Spotify Connect

Met Spotify Connect kunt u muziek via Spotify via uw tv of de luidsprekers in uw huis afspelen en de Spotify-app als afstandsbediening gebruiken. Om Spotify Connect te kunnen gebruiken, hebt u een Spotify Premium-account nodig.

Stap 1. Sluit uw apparaat aan op hetzelfde wifinetwerk als uw telefoon, tablet of pc waarop de Spotify-app draait.

Stap 2. Open de Spotify-app en speel een nummer af.

Stap 3. Raak de afbeelding voor een nummer links onder in het scherm aan.

Stap 4. Raak het icoontje voor verbinden (Connect) aan

Stap 5. Kies uw Zeppelin Wireless uit de lijst. Ga voor aanvullende informatie over het instellen en gebruiken van Spotify Connect naar www.spotify.com/connect

4.3 Bluetooth

Voor apparaten die met Zeppelin Wireless gekoppeld zijn, zoals in hoofdstuk 3.5 wordt beschreven, moet het *Bluetooth*-bronapparaat opnieuw met Zeppelin Wireless worden verbonden om via de *Bluetooth*-verbinding te kunnen streamen. Controleer in de *Bluetooth*-instellingen op het bronapparaat of Zeppelin Wireless de actieve *Bluetooth*-verbinding is. Is dit niet het geval, maak deze verbinding dan actief.

De Zeppelin Wireless 'ontwaakt' uit de slaapstand als er een verbinding wordt gemaakt, maar als streamen vanaf een ander apparaat actief is, schakelt hij pas naar het *Bluetooth*-bronapparaat over als het streamen op het *Bluetooth*-bronapparaat wordt ingeschakeld.

Afspel-/pauzeer- en volumeregelinghandelingen op de Zeppelin Wireless worden weergegeven op de gebruikersinterface van het *Bluetooth*-bronapparaat.

4.4 AUX-ingang

De Zeppelin Wireless heeft een analoge 3,5mm ingang voor een bedrade verbinding met bronapparaten die voorzien zijn van een analoge uitgang. Sluit een geschikte kabel op deze ingang aan. De Zeppelin Wireless selecteert de analoge ingang vanzelf als er een stekker wordt ingestoken; als de stekker weer wordt verwijderd, wordt deze ingang vanzelf weer gedeactiveerd. Als de Zeppelin Wireless op een andere bron actief is, detecteert de Zeppelin Wireless de invoer op de AUX-ingang en wordt deze ingang automatisch als actieve bron gekozen.

Zie hoofdstuk 4.5 voor nadere informatie over schakelen tussen ingangen op de Zeppelin Wireless.

Als de met de Zeppelin Wireless verbonden analoge geluidsbron een uitgangsvolumeregeling heeft, dan moet die in eerste instantie op ongeveer half volume worden ingesteld. Regel het volume met de toetsen op de Zeppelin Wireless in plaats van met de volumeknoppen op het bronapparaat. Verhoog het volume op het bronapparaat alleen maar als het maximale volume van de Zeppelin Wireless niet voldoende is.

4.5 Streams en ingangen selecteren

De Zeppelin Wireless speelt automatisch het signaal dat hij het meest recent via streamen of de AUX-ingang heeft ontvangen. Bijvoorbeeld:

- Als er een nieuwe stream via *Bluetooth* wordt ontvangen terwijl er al muziek via AirPlay wordt gestreamd, schakelt de Zeppelin Wireless over naar *Bluetooth* als ingangssignaal.
- Als er een nieuwe stream via Spotify Connect wordt ontvangen terwijl er al via *Bluetooth* gestreamde muziek wordt afgespeeld, schakelt de Zeppelin Wireless over naar Spotify Connect als ingangssignaal.
- Als er een stekker op de AUX-ingang wordt aangesloten of een geluidssignaal wordt ontvangen op een al eerder ingestoken stekker terwijl er via Spotify Connect muziek wordt gestreamd, schakelt de Zeppelin Wireless over naar zijn AUX-ingang.
- Als er een nieuwe stream via AirPlay wordt ontvangen terwijl er al muziek via de AUX-ingang wordt afgespeeld, schakelt de Zeppelin Wireless over naar AirPlay als ingangssignaal.

De enige situatie waarin handmatige selectie van het ingangssignaal nodig kan zijn is als een AUX-ingangssignaal te zacht is om voor automatisch schakelen gedetecteerd te worden. In deze situatie kan de AUX-ingang worden geselecteerd door de toets voor de AUX-ingang aan te raken. Als het bronapparaat van waaraf de Zeppelin Wireless gestreamde muziek aan het afspelen is wordt gestopt en de verbinding ermee wordt verbroken, schakelt de Zeppelin Wireless terug naar de vorige stream of het eerdere ingangssignaal als die nog beschikbaar zijn, of blijft de Zeppelin Wireless stil tot er een nieuw(e) stream of ingangssignaal binnenkomt.

5. Zeppelin Wireless bedienen

U kunt het volume met de toetsen voor volume + of – op de Zeppelin Wireless verhogen of verlagen. Door een enkele keer drukken wordt het volume stapsgewijs aangepast; met indrukken en vasthouden wordt het volume sneller gewijzigd. Als er geen muziek wordt afgespeeld op het moment dat het hoogste of laagste volumeniveau wordt bereikt, laat de Zeppelin Wireless een geluidssignaal horen.

Om gestreamde muziek af te spelen of te pauzeren, drukt u op de toets voor afspelen/pauzeren.

U kunt het volgende nummer selecteren door twee keer snel na elkaar op de toets voor afspelen/pauzeren te drukken. U kunt het vorige nummer selecteren door drie keer snel na elkaar op de toets voor afspelen/pauzeren te drukken.

N.B.: Bij via de AUX-ingang ontvangen geluidssignalen werken de functies voor afspelen, pauzeren, volgend nummer en vorig nummer niet.

Bij normaal gebruik is het niet nodig de stroomtoevoer naar de Zeppelin Wireless in of uit te schakelen. De luidspreker schakelt automatisch naar de slaapstand als hij langer als 20 minuten niet actief is of als er geen Bluetooth apparaat is gekoppeld. Tijdens de slaapstand brandt het indicatielampje gedimd rood. De Zeppelin Wireless blijft verbonden met het netwerk en met eventueel gekoppelde Bluetooth-apparaten die binnen bereik zijn. De Zeppelin Wireless kan uit de slaapstand worden gehaald door een kabel aan te sluiten op de AUX-ingang, te gaan streamen via Bluetooth, AirPlay of Spotify, de aan/uit-knop of de toetsen voor volume +/- of afspelen/pauzeren in te drukken of een nieuwe verbinding via Bluetooth tot stand te brengen.

N.B.: Als de Zeppelin Wireless in de slaapstand staat, wordt hij door binnenkomende AUX-ingangssignalen niet uit deze stand gehaald. Gebruik dan de toetsen voor afspelen/pauzeren of de volumeregeltoetsen om de Zeppelin Wireless uit de slaapstand te halen.

U kunt de Zeppelin Wireless op stand-by schakelen door de aan/uit-knop ingedrukt te houden.

N.B.: Als de Zeppelin Wireless op stand-by staat, wordt de verbinding met het netwerk en met gekoppelde Bluetooth-apparaten verbroken. Hij kan maar worden ingeschakeld door op de aan/uit-knop te drukken.

N.B.: In de slaapstand is de AUX-indicator niet verlicht. De Bluetooth-indicator is zwak en de knop is actief om het koppelen te starten. Raadpleeg paragraaf 3.5.

6. Statusindicaties op de Zeppelin Wireless

De verschillende kleuren en brandpatronen van het statuslampje van de Zeppelin Wireless geven verschillende bedrijfstoestanden aan. Deze worden in afbeelding 4 getoond.

7. Resetfunctie Zeppelin Wireless

N.B.: Bij een reset wordt de verbinding van de Zeppelin Wireless met het netwerk verbroken en worden alle gekoppelde Bluetooth-apparaten uit het 'geheugen' gewist.

De Zeppelin Wireless heeft een verborgen resetknopje in een opening op het achterpaneel. Dit is te zien op afbeelding 5. U kunt de fabrieksinstellingen van de Zeppelin Wireless herstellen door het netsnoer in te steken en de Zeppelin Wireless met de aan/uit-knop in te schakelen. Druk het resetknopje met een rechtgebogen paperclip of pen 6 seconden in tot het indicatielampje wit gaat knipperen; dit is het teken dat het resetten bezig is. Na het resetten start de Zeppelin Wireless op in de stand waarin verbinding kan worden gemaakt met een netwerk.

8. Firmware-update voor de Zeppelin Wireless

Er kunnen soms updates voor de firmware voor de Zeppelin Wireless beschikbaar zijn. Het ontvangen van informatie over en het downloaden en installeren van firmware-updates wordt met Bowers & Wilkins Control beheerd. Volg de instructies voor het updaten van de firmware volgens de app zorgvuldig op.

9. De Zeppelin Wireless schoonmaken

Reinig het doek van de roosters met een kledingborstel of een vochtige doek. Veeg andere oppervlakken met een schone pluisvrije doek of een microvezeldoek af. Gebruik geen reinigingsproducten die kunnen schuren of zure, alkalische of antibacteriële werkstoffen kunnen bevatten.

10. Problemen oplossen

Als u hulp nodig hebt bij het oplossen van een specifiek probleem of een vraag hebt, raadpleeg dan de rubriek voor ondersteuning voor de Zeppelin Wireless op de website van Bowers & Wilkins: www.bowers-wilkins.com

Indicatielampje	Statusindicatie
Uit	Stand-by
Pulserend rood	Opstarten vanuit stand-by of slaapstand
Gedimd rood	In slaapstand
Pulserend groen	Aan het wachten op het instellen van het netwerk
Groen	Normaal gebruik met Bluetooth of streamen via AirPlay of Spotify Connect. (het indicatielampje gaat snel groen knipperen als het volledige volume bereikt wordt)
Oranje	Actief (AUX of Bluetooth als ingang) zonder netwerkinstellingen. (het indicatielampje gaat snel oranje knipperen als het volledige volume bereikt wordt)
Pulserend oranje	Actief (AUX of Bluetooth als ingang) met netwerkinstellingen, maar zonder netwerkverbinding.
Knipperend rood	Fout – ga naar de supportpagina's voor Zeppelin Wireless op onze website
Knipperend wit	Aan het resetten
Wit	Bezig met firmware-update

Bluetooth-indicatielampje	Statusindicatie
Gedimd blauw	Geen Bluetooth apparaat verbonden
Knipperend blauw	Koppelstand
Blauw	Bluetooth apparaat verbonden

AUX-indicator	Statusindicatie
Uit	AUX-ingang verbroken
Gedimd wit	Verbinding met AUX-bron verbroken
Wit	AUX-bron actief

Afbeelding 4
Indicatielampjes

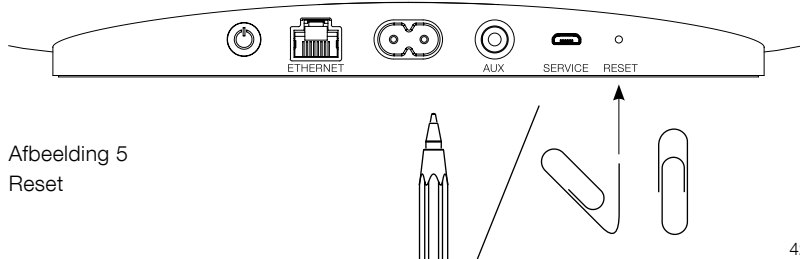

Afbeelding 5
Reset

Specificaties

Model	Zeppelin Wireless
Omschrijving	Draadloos muzieksysteem
Technische kenmerken	Apple® AirPlay®-technologie <i>Bluetooth</i> ® v4.1, Class 2 Spotify® Connect Digitale signaalverwerking (DSP) Digitale versterker
Drivers	2x 25 mm dubbele dometweeter 2x 90 mm FSTTM voor het midden 1x 150 mm subwoofer
Frequentierespons	44 Hz tot 28 kHz
Versterkervermogen	2x 25 W (tweeter) 2x 25 W (midden) 1x 50 W (subwoofer)
Ingangsspanning	100 V – 240 V – 50/60 Hz
Energieverbruik:	
Slaapstand (netwerk stand-by)	Minder dan 1,50 watt
Stand-by	Minder dan 0,30 watt
Ingangen	Netwerk (RJ45 Ethernet of wi-fi) AUX – analoog (3,5 mm mini-jack) USB – alleen voor service
Hoogte	188 mm
Breedte	660 mm
Diepte	183 mm
Gewicht	6,5 kg
Compatibiliteit AirPlay	iPhone®, iPad® en iPod touch® met iOS 4.3.3 of hoger, Mac® met OS X Mountain Lion of hoger en pc met iTunes® 10.2.2 of hoger.
<i>Bluetooth</i> Codecs	aptX standaardlatentie AAC SBC

Zeppelin is een handelsmerk van B&W Group Ltd.

Windows is een gedeponeerd handelsmerk van Microsoft Corporation.

Spotify is een gedeponeerd handelsmerk van Spotify Ltd.

Android is een handelsmerk van Google Inc.

App Store is een servicemerk van Apple Inc.

Apple, AirPlay, iPad, iPhone, iPod touch, iTunes, Mac en Mac OS zijn handelsmerken van Apple Inc. en geregistreerd in de Verenigde Staten en andere landen.

Het woordmerk *Bluetooth* en de *Bluetooth*-logo's zijn gedeponeerde handelsmerken die eigendom zijn van *Bluetooth* SIG, Inc en elk gebruik van die merken door Bowers & Wilkins vindt plaats onder licentie.

1.02.191115

Καλώς ήρθατε στην Bowers & Wilkins και το Zeppelin™ Wireless

Ευχαριστούμε που επιλέξατε την Bowers & Wilkins. Όταν ο John Bowers ίδρυσε την εταιρία μας, το έκανε πιστεύοντας πως η ευφάνταστη σχεδίαση, οι ευρηματικές λύσεις σε τεχνικά προβλήματα και η προηγμένη τεχνολογία είναι τα κλειδιά για την απόλαυση του ήχου στο σπίτι. Αυτή την πίστη του συνεχίζουμε να μοιραζόμαστε και αυτή εμπνέει κάθε προϊόν που σχεδιάζουμε.

Το Zeppelin Wireless μπορεί να χρησιμοποιηθεί για:

- Αναπαραγωγή ροών ήχου μέσω ασύρματης ή ενσύρματης σύνδεσης δικτύου, από το AirPlay® ή το Spotify® Connect.

Σημείωση: Απαιτείται λογαριασμός Spotify Premium για το Spotify Connect. Η λειτουργικότητα του Spotify ενδέχεται να υπόκειται σε περιορισμούς, ανάλογα με την περιοχή.

- Αναπαραγωγή ροής μουσικής από κινητό τηλέφωνο, tablet ή υπολογιστή χρησιμοποιώντας τεχνολογία ασύρματης σύνδεσης Bluetooth®.
- Αναπαραγωγή μουσικής χρησιμοποιώντας ενσύρματη σύνδεση, από οποιαδήποτε συσκευή διαθέτει αναλογική έξοδο ήχου.

1. Περιεχόμενα συσκευασίας Zeppelin Wireless

- i. Zeppelin Wireless
- ii. Καλώδιο ρεύματος
- iii. Συνοδευτικά έντυπα

Πληροφορίες σχετικά με το περιβάλλον

Αυτό το προϊόν πληροί τις διεθνείς οδηγίες, στις οποίες συγκαταλέγονται, χωρίς περιορισμούς, η οδηγία Restriction of Hazardous Substances (RoHS – Περιορισμός στη χρήση επικίνδυνων ουσιών) για ηλεκτρικό και ηλεκτρονικό εξοπλισμό, η οδηγία Registration, Evaluation, Authorisation and restriction of CHemicals (REACH – Καταχώριση, αξιολόγηση, αδειοδότηση και περιορισμοί των χημικών προϊόντων) και η οδηγία σχετικά με την απόρριψη Waste Electrical and Electronic Equipment (WEEE – Απόβλητα ηλεκτρικού και ηλεκτρονικού εξοπλισμού). Για οδηγίες σχετικά με τους τρόπους σωστής ανακύκλωσης ή απόρριψης αυτού του προϊόντος, συμβουλευτείτε την τοπική αρχή απόρριψης αποβλήτων.

2. Εξοικείωση με το Zeppelin Wireless

Το Zeppelin Wireless έχει σχεδιαστεί για πολύ υψηλή απόδοση και βολική ροή μουσικής.

Τα χειριστήρια έντασης και αναπαραγωγής βρίσκονται στο επάνω μέρος του Zeppelin Wireless. Αυτά μπορούν να χρησιμοποιηθούν για την αύξηση ή τη μείωση της έντασης, την αναπαραγωγή ή την παύση μιας ροής μουσικής και την επιλογή του επόμενου ή του προηγούμενου κομματιού. Μια ενδεικτική λυχνία κατάστασης βρίσκεται μέσα από το λογότυπο Bowers & Wilkins στην πρόσοψη του προϊόντος. Η ενδεικτική λυχνία κατάστασης αλλάζει χρώμα και μοτίβο φωτισμού για να υποδείξει διαφορετικές καταστάσεις λειτουργίας. Τα χρώματα και τα μοτίβα φωτισμού της ενδεικτικής λυχνίας κατάστασης παρατίθενται στην ενότητα 6 αυτού του εγχειριδίου. Το Zeppelin Wireless παρέχει επίσης ορισμένες ηχητικές ειδοποιήσεις κατά τη διάρκεια συμβάντων σύζευξης και σύνδεσης *Bluetooth*.

Στις δυο πλευρές του λογότυπου Bowers & Wilkins στην πρόσοψη του Zeppelin Wireless βρίσκονται ένα κουμπί αφής *Bluetooth* με ενδεικτική λυχνία και ένα κουμπί αφής εισόδου AUX με ενδεικτική λυχνία. Το κουμπί *Bluetooth* βρίσκεται στα δεξιά και το κουμπί AUX βρίσκεται στα αριστερά. Η σύζευξη *Bluetooth* και η χρήση της εισόδου AUX περιγράφονται στις ενότητες 3.5 και 4.4 αντίστοιχα.

Οι υποδοχές σύνδεσης στο πίσω μέρος του Zeppelin Wireless περιλαμβάνουν μια είσοδο ρεύματος, μια αναλογική είσοδο AUX των 3,5 mm, μια υποδοχή δικτύου και μια διασύνδεση *micro-USB* που χρησιμοποιείται μόνο για σέρβις. Στο πίσω μέρος του Zeppelin Wireless βρίσκονται επίσης ένα κουμπί λειτουργίας και ένα κουμπί επαναφοράς τύπου οπής βελόνας.

Το διάγραμμα 1 απεικονίζει το Zeppelin Wireless με τα κουμπιά, τις ενδεικτικές λυχνίες και τις υποδοχές σύνδεσης που διαθέτει.

Το Zeppelin Wireless έχει σχεδιαστεί ώστε να είναι απλό και βολικό στο χειρισμό, ενώ αναπαράγει αυτόματα την πιο πρόσφατη ροή ήχου ή σήμα εισόδου που λαμβάνει. Δεν χρειάζεται να επιλέξετε μη αυτόματα τις πηγές ή την είσοδο AUX.

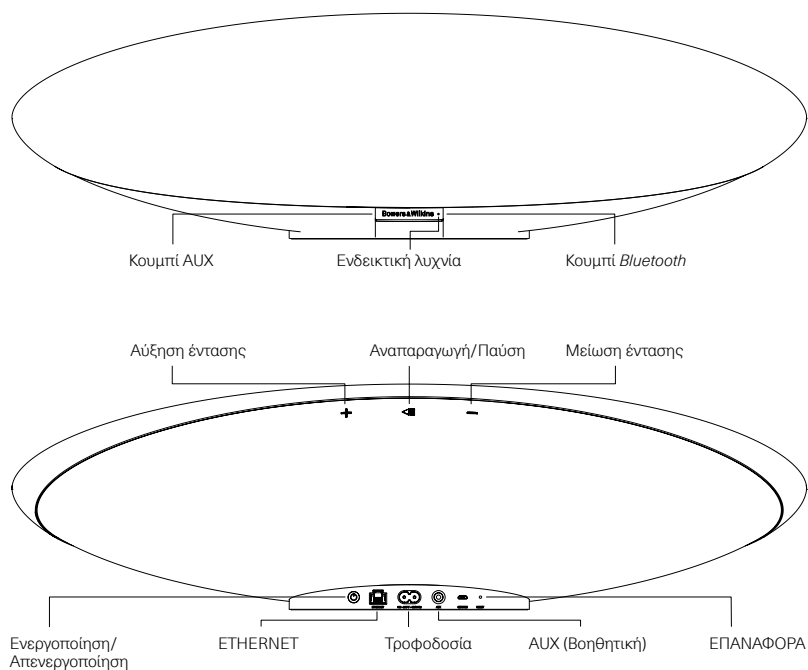

Διάγραμμα 1
Κουμπιά και υποδοχές σύνδεσης

3. Ενεργοποίηση και ρύθμιση

Για ροή ήχου μέσω ασύρματης ή ενσύρματης σύνδεσης δικτύου από το AirPlay ή το Spotify Connect, το Zeppelin Wireless απαιτείται να βρίσκεται στο ίδιο δίκτυο με τη συσκευή πηγής. Το Zeppelin Wireless πρέπει να συνδεθεί σε έναν δρομολογητή μέσω ασύρματης ή ενσύρματης σύνδεσης δικτύου. Αν δεν είναι δυνατή ή επιθυμητή η ροή δεδομένων μέσω δικτύου, το Zeppelin Wireless μπορεί επίσης να ρυθμιστεί σε τρόπο λειτουργίας χωρίς σύνδεση δικτύου, η οποία επιτρέπει μόνο πηγές Bluetooth και AUX. Ανατρέξτε στην ενότητα 3.1 για τη ρύθμιση ασύρματου ή ενσύρματου δικτύου και στην ενότητα 3.4 για τη ρύθμιση χωρίς σύνδεση δικτύου.

Αφού αφαιρέσετε το Zeppelin Wireless από τη συσκευασία, συνδέστε το σε μια παροχή ρεύματος. Η ενδεικτική λυχνία θα αναβοσβήνει αρχικά με κόκκινο χρώμα και, στη συνέχεια, θα αναβοσβήνει με πράσινο χρώμα, για να υποδείξει ότι το Zeppelin Wireless είναι έτοιμο για οποιαδήποτε από τις παρακάτω επιλογές ρύθμισης. Ανατρέξτε στο διάγραμμα 2.

Σημείωση: Όταν είναι έτοιμο για ρύθμιση, η ενδεικτική λυχνία θα αναβοσβήνει με πράσινο χρώμα, ενώ οι λυχνίες των κουμπιών Bluetooth και AUX θα είναι σβηστές και τα κουμπιά θα είναι ανενεργά. Το Zeppelin Wireless πρέπει να συνδεθεί σε ένα δίκτυο ή να τεθεί σε τρόπο λειτουργίας χωρίς σύνδεση δικτύου προτού γίνουν διαθέσιμα για χρήση τα κουμπιά AUX και Bluetooth. Αν δεν πραγματοποιηθεί καμία ενέργεια επί 20 λεπτά, το Zeppelin Wireless θα μεταβεί αυτόματα σε κατάσταση αναμονής. Μπορεί να ενεργοποιηθεί και πάλι με το πάτημα του κουμπιού λειτουργίας.

3.1 Ασύρματη σύνδεση δικτύου

Το Zeppelin Wireless έχει σχεδιαστεί πρωτίστως για συνδέσεις σε ασύρματα δίκτυα. Προσφέρουμε διάφορα εργαλεία ρύθμισης:

3.1.1 Bowers & Wilkins Control

Η εφαρμογή Bowers & Wilkins Control είναι το κύριο εργαλείο για σύνδεση σε ασύρματο δίκτυο, καταχώριση του προϊόντος και συντήρηση του υλικολογισμικού στο Zeppelin Wireless.

- Οι κάτοχοι συσκευιών iOS θα πρέπει να κάνουν λήψη του "Bowers & Wilkins Control", αναζητώντας το κείμενο "Bowers & Wilkins" στο App StoreSM.
- Οι κάτοχοι Mac[®] και υπολογιστών θα πρέπει να κάνουν λήψη της έκδοσης επιτραπέζιου υπολογιστή του "Bowers & Wilkins Control" από τη διαδικτυακή διεύθυνση www.bowers-wilkins.co.uk/control.
- Συνδέστε το Zeppelin Wireless στο δίκτυό σας ακολουθώντας τις οδηγίες αυτής της εφαρμογής.

3.1.2 Ενσωματωμένη ιστοσελίδα του Zeppelin Wireless

Οι κάτοχοι άλλων συσκευιών, συμπεριλαμβανομένων των συσκευιών Android, μπορούν να διαμορφώσουν την ασύρματη σύνδεση χρησιμοποιώντας ένα πρόγραμμα περιήγησης στο Διαδίκτυο.

- Συνδέστε τη συσκευή σας στο προσωρινό δίκτυο Wi-Fi που ονομάζεται "ZeppelinWireless_Setup".
- Ανοίξτε ένα πρόγραμμα περιήγησης στο Διαδίκτυο και πληκτρολογήστε "192.168.10.1" στη γραμμή διεύθυνσης. Περιμένετε μέχρι να φορτωθεί η ιστοσελίδα του Zeppelin Wireless.
- Δώστε ένα όνομα στο ηχείο και επιλέξτε το ασύρματο δίκτυο στο οποίο θα συνδέσετε το ηχείο.
- Κάντε κλικ στο κουμπί "Apply now" (Εφαρμογή τώρα).

Αφού το Zeppelin Wireless συνδεθεί στο δίκτυο, θα μπορεί να προστελαστεί από οποιαδήποτε συσκευή Apple για ροή δεδομένων μέσω του AirPlay και από την εφαρμογή Spotify σε iOS, Android[™], Mac και Windows[™] μέσω του Spotify Connect.

3.1.3 Wireless Accessory Configuration

Το Zeppelin Wireless υποστηρίζει τη διαδικασία Wireless Accessory Configuration (WAC) της Apple. Για αναλυτικές λεπτομέρειες, συμβουλευτείτε τον οδηγό χρήσης ή τον προμηθευτή της συσκευής σας.

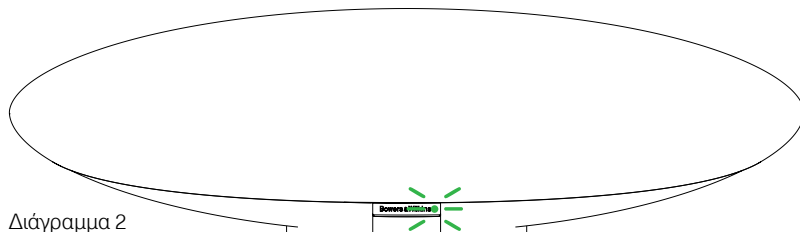

Διάγραμμα 2
Έτοιμο για ρύθμιση

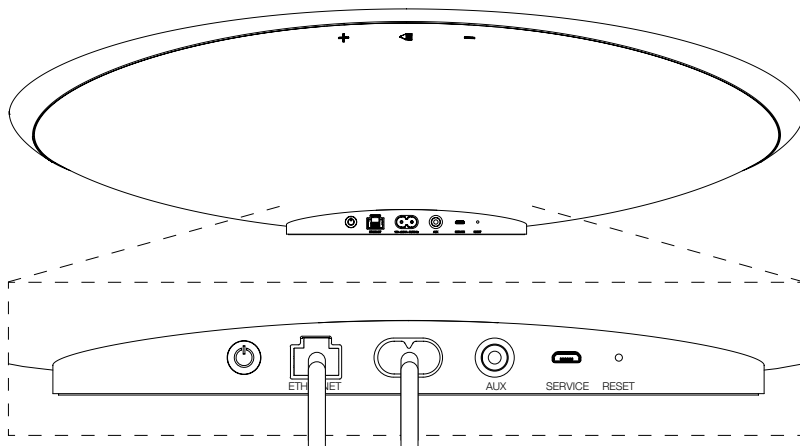

Διάγραμμα 3
Σύνδεση ενσύρματου δικτύου

3.2 Ενσύρματη σύνδεση δικτύου

Το Zeppelin Wireless μπορεί επίσης να συνδεθεί στο δίκτυο μέσω ενσύρματης σύνδεσης Ethernet. Συνιστούμε να χρησιμοποιήσετε ένα θωρακισμένο καλώδιο δικτύου υψηλής ποιότητας (π.χ. τύπου Cat 6). Για αυτή τη διαδικασία ρύθμισης απαιτείται ένας υπολογιστής με υποδοχή Ethernet ή προσαρμογέα Ethernet.

- Συνδέστε το Zeppelin Wireless στον υπολογιστή σας με ένα καλώδιο Ethernet, ανατρέχοντας στο Διάγραμμα 3.
- Ανοίξτε ένα πρόγραμμα περιήγησης στο Διαδίκτυο και πληκτρολογήστε "192.168.11.1" στη γραμμή διεύθυνσης. Περιμένετε μέχρι να φορτωθεί η ιστοσελίδα του Zeppelin Wireless.
- Δίπλα στο "Device Name" (Όνομα συσκευής), εισαγάγετε ένα νέο όνομα για το ηχείο σας.
- Δίπλα στο "Network Settings" (Ρυθμίσεις δικτύου), επιλέξτε "Wired Ethernet" (Ενσύρματη σύνδεση Ethernet) ως διασύνδεση δικτύου.
- Κάντε κλικ στο κουμπί "Apply now" (Εφαρμογή τώρα).
- Θα εμφανιστεί μια επιβεβαίωση κάτω από το κουμπί "Apply now" (Εφαρμογή τώρα).
- Αποσυνδέστε το καλώδιο Ethernet από τον υπολογιστή σας και συνδέστε το Zeppelin Wireless στον ασύρματο δρομολογητή σας.

Σημείωση: Αν το Zeppelin Wireless πρέπει να μετακινηθεί σε άλλη θέση, μακριά από τον υπολογιστή που χρησιμοποιήθηκε σε αυτή τη ρύθμιση, αποσυνδέστε το καλώδιο ρεύματος από την πρίζα, μετακινήστε το Zeppelin Wireless στη νέα θέση, συνδέστε το καλώδιο ρεύματος στην πρίζα και συνδέστε το καλώδιο Ethernet που είναι συνδεδεμένο στο δρομολογητή δικτύου. Το Zeppelin Wireless θα εκκινήσει και θα πραγματοποιήσει σύνδεση με το δρομολογητή μέσω Ethernet.

- Η ενδεικτική λυχνία του Zeppelin Wireless ανάβει σταθερά με πράσινο χρώμα όταν συνδεθεί με επιτυχία στο δίκτυο.

3.3 Αλλαγή σύνδεσης δικτύου

Για να αλλάξετε τη σύνδεση του Zeppelin Wireless από ασύρματη σύνδεση σε ενσύρματη σύνδεση Ethernet, προσπελάστε το Zeppelin Wireless μέσω ενός προγράμματος περιήγησης στο Διαδίκτυο.

- Με χρήση της έκδοσης iOS, MacOS[®] ή Windows του Bowers & Wilkins Control, εντοπίστε το Zeppelin Wireless στην προβολή λίστας ηχείων και επιλέξτε το.
- Στην ενότητα Device Info (Πληροφορίες συσκευής), αναζητήστε τη διεύθυνση IP και σημειώστε την.
- Ανοίξτε μια ιστοσελίδα και εισαγάγετε τη διεύθυνση IP του ηχείου στη γραμμή διεύθυνσης. Περιμένετε μέχρι να φορτωθεί η ιστοσελίδα του Zeppelin Wireless.
- Δίπλα στο "Network Settings" (Ρυθμίσεις δικτύου), επιλέξτε "Wired Ethernet" (Ενσύρματη σύνδεση Ethernet) ως διασύνδεση δικτύου.
- Κάντε κλικ στο κουμπί "Apply now" (Εφαρμογή τώρα).
- Θα εμφανιστεί μια επιβεβαίωση κάτω από το κουμπί "Apply now" (Εφαρμογή τώρα).
- Συνδέστε ένα καλώδιο Ethernet στην είσοδο Ethernet του Zeppelin Wireless και συνδέστε το άλλο άκρο στο δρομολογητή δικτύου.
- Η ενδεικτική λυχνία του Zeppelin Wireless ανάβει σταθερά με πράσινο χρώμα όταν συνδεθεί με επιτυχία στο δίκτυο.

Για να αλλάξετε τη σύνδεση του Zeppelin Wireless από ενσύρματη σύνδεση σε ασύρματη σύνδεση, απαιτείται επαναφορά του ηχείου για να απαλειφθούν οι πληροφορίες δικτύου και να επανέλθει σε κατάσταση ρύθμισης.

- Αποσυνδέστε το καλώδιο Ethernet από το Zeppelin Wireless.
- Εκτελέστε μια επαναφορά όπως περιγράφεται στην ενότητα 7.
- Διαμορφώστε την ασύρματη σύνδεση όπως περιγράφεται στην ενότητα 3.1.

3.4 Τρόπος λειτουργίας χωρίς σύνδεση δικτύου

Αν δεν είναι δυνατή ή επιθυμητή η χρήση μιας σύνδεσης δικτύου, το Zepellin Wireless μπορεί να ρυθμιστεί σε τρόπο λειτουργίας χωρίς σύνδεση δικτύου, η οποία περιορίζει τις εισόδους σε ροή Bluetooth και την είσοδο AUX. Για να ρυθμιστεί το Zepellin Wireless σε τρόπο λειτουργίας χωρίς σύνδεση δικτύου:

- Ενώ το Zepellin Wireless αναμένει ακόμα τη ρύθμιση δικτύου (η ενδεικτική λυχνία αναβοβλινίζει με πράσινο χρώμα), πατήστε το κουμπί αναπαραγωγής/παύσης.
- Η ενδεικτική λυχνία ανάβει αμέσως με πορτοκαλί χρώμα και η λυχνία του κουμπιού Bluetooth ανάβει με αχνό μπλε χρώμα. Αν συνδεθεί ένα καλώδιο στην είσοδο AUX, η λυχνία του κουμπιού AUX ανάβει επίσης με αχνό λευκό χρώμα.

Πλάνο το Zepellin Wireless βρίσκεται σε τρόπο λειτουργίας χωρίς σύνδεση δικτύου και μπορεί να χρησιμοποιηθεί μόνο μέσω Bluetooth και της εισόδου AUX. Για να ρυθμιστεί το Zepellin Wireless σε ένα δίκτυο μέσω ασύρματης ή ενσύρματης σύνδεσης, επαναφέρετέ το όπως περιγράφεται στην ενότητα 7.

Σημείωση: Όταν η ενδεικτική λυχνία ανάβει με πορτοκαλί χρώμα, εάν δεν έχει πραγματοποιηθεί καμία σύζευξη με συσκευή Bluetooth και το Zepellin Wireless είναι ανενεργό για 20 λεπτά, θα μεταβεί αυτόματα σε κατάσταση αναμονής. Μπορεί να ενεργοποιηθεί και πάλι με το πάτημα του κουμπιού λειτουργίας.

Αν η ενδεικτική λυχνία ανάβει με πορτοκαλί χρώμα και έχει πραγματοποιηθεί σύζευξη με τουλάχιστον μία συσκευή Bluetooth, το Zepellin Wireless θα εισέλθει αυτόματα σε κατάσταση αδράνειας αν έχει παραμείνει ανενεργό για 20 λεπτά ή αν δεν έχει συνδεθεί καμία συσκευή Bluetooth για 20 λεπτά. Ανατρέξτε στην ενότητα 5 για περισσότερες λεπτομέρειες.

3.5 Σύζευξη και σύνδεση μέσω Bluetooth

Σημείωση: Κατά την πρώτη χρήση, το Zepellin Wireless θα εισέλθει σε τρόπο λειτουργίας σύνδεσης δικτύου, με την ενδεικτική λυχνία να αναβοβλινίζει με πράσινο χρώμα. Συνιστάται το Zepellin Wireless να συνδεθεί σε ένα δίκτυο προτού συζευχθεί με συσκευές Bluetooth. Για τη σύνδεση στο δίκτυο, ανατρέξτε στην ενότητα 3.1. Για να αρχίσετε να χρησιμοποιείτε το Bluetooth ή την είσοδο AUX, ανατρέξτε στην ενότητα 3.4.

Το Zepellin Wireless μπορεί να αναπαράγει ροές ήχου Bluetooth από οποιαδήποτε φορητή συσκευή, φορητό υπολογιστή ή επιτραπέζιο υπολογιστή υποστηρίζει Bluetooth.

Για να συνδέσετε το Zepellin Wireless με μια συσκευή πηγής ήχου που υποστηρίζει Bluetooth, πρέπει πρώτα να συζευχθεί με τη συσκευή όπως περιγράφεται παρακάτω. Η σύζευξη είναι ο τρόπος αναγνώρισης συσκευών του Bluetooth και έως 8 ζεύξεις μπορούν να αποθηκευτούν στο Zepellin Wireless για επακόλουθη σύνδεση. Αν συζευχθεί μια ένατη συσκευή, αυτή θα αντικαταστήσει αυτόματα την παλαιότερη συσκευή που συζεύχθηκε προηγουμένως.

Σημείωση: Το Bluetooth έχει σχεδιαστεί ώστε να διαθέτει σχετικά περιορισμένη εμβέλεια σύνδεσης. Μια μέγιστη εμβέλεια περίπου 10 μέτρων είναι η συνήθης σε οικιακά περιβάλλοντα.

Σημείωση: Αν η συσκευή πηγής σας δεν επανασυνδεθεί αυτόματα με το Zepellin Wireless, θα πρέπει να επιλέξετε ξανά το Zepellin Wireless από τη λίστα συσκευών πηγής που παραθέτει τα διαθέσιμα ηχεία.

- Με το Zepellin Wireless ενεργοποιημένο, κρατήστε πατημένο το κουμπί Bluetooth για 2 δευτερόλεπτα. Η λυχνία του κουμπιού Bluetooth αναβοβλινίζει και το Zepellin Wireless εισέρχεται σε τρόπο λειτουργίας σύζευξης, γεγονός που υποδεικνύεται από μια ηχητική ειδοποίηση.

Σημείωση: Αν δεν συζευχθεί καμία συσκευή μέσα σε 5 λεπτά, το Zepellin Wireless εξέρχεται αυτόματα από τον τρόπο λειτουργίας σύζευξης Bluetooth. Για να εξέλθετε μη αυτόματα από τον τρόπο λειτουργίας σύζευξης, πατήστε γρήγορα δύο φορές το κουμπί Bluetooth του Zepellin Wireless.

- Ανοίξτε τις ρυθμίσεις Bluetooth στη συσκευή πηγής ήχου και ενεργοποιήστε το Bluetooth. Μετά από μια μικρή καθυστέρηση, το Zepellin Wireless εμφανίζεται στη λίστα των διαθέσιμων συσκευών Bluetooth. Επιλέξτε το Zepellin Wireless και περιμένετε μέχρι να επιβεβαιώσετε οπτικά στις ρυθμίσεις Bluetooth ότι η σύζευξη ολοκληρώθηκε και το Zepellin Wireless είναι συνδεδεμένο. Το Zepellin Wireless παρέχει μια ηχητική ειδοποίηση όταν πραγματοποιείται η σύνδεση Bluetooth και η ενδεικτική λυχνία Bluetooth ανάβει με μπλε χρώμα.

Σημείωση: Αν η συσκευή πηγής ήχου Bluetooth ζητήσει έναν τετραψήφιο κωδικό, εισαγάγετε τον κωδικό 1234.

- Αφού πραγματοποιηθεί σύνδεση, διασφαλίστε ότι το Zepellin Wireless είναι επιλεγμένο ως έξοδος ηχείου.

Για να αποσυνδέσετε μια συσκευή πηγής Bluetooth από το Zepellin Wireless, πατήστε γρήγορα δύο φορές το κουμπί Bluetooth του Zepellin Wireless. Με αυτόν τον τρόπο αποσυνδέονται όλες οι συνδεδεμένες συσκευές. Το Zepellin Wireless παρέχει μια ηχητική ειδοποίηση όταν διακόπτεται η σύνδεση Bluetooth και η φωτεινότητα της ενδεικτικής λυχνίας Bluetooth μειώνεται.

Το Zepellin Wireless συνδέεται αυτόματα με την τελευταία συσκευή πηγής ήχου με την οποία συνδέθηκε, αν η μία συσκευή βρεθεί εντός της εμβέλειας της άλλης, ακόμα και αν βρίσκεται εντός εμβέλειας κάποια άλλη συζευγμένη συσκευή. Αν χρειάζεται να το συνδέσετε με κάποια άλλη συσκευή πηγής ήχου με την οποία συζεύχθηκε προηγουμένως, μεταβείτε στη σελίδα ρυθμίσεων Bluetooth της νέας συσκευής και επιλέξτε το Zepellin Wireless από τη λίστα.

Για να διαγράψετε μια συσκευή Bluetooth από τη "μνήμη" του Zepellin Wireless, εκτελέστε μια επαναφορά όπως περιγράφεται στην ενότητα 7. Όλες οι συζευγμένες συσκευές Bluetooth θα διαγραφούν μετά την επαναφορά.

4. Πηγές του Zepellin Wireless

Το Zepellin Wireless μπορεί να λαμβάνει ήχο από τέσσερις πηγές και εναλλάσσεται αυτόματα μεταξύ αυτών των πηγών κατόπιν απαίτησης: AirPlay, Spotify Connect, Bluetooth και είσοδος AUX. Καθεμία από αυτές τις πηγές περιγράφεται παρακάτω.

4.1 AirPlay

Το Zepellin Wireless μπορεί να λαμβάνει ήχο από προϊόντα Apple και το iTunes στα Windows, μέσω ροής δεδομένων από το AirPlay. Στις συσκευές με iOS, μπορεί να επιλεγεί μόνο ένα ηχείο AirPlay για έξοδο ήχου. Μέσα από το iTunes στο Mac OS και στα Windows, μπορούν να επιλεγούν πολλαπλά ηχεία AirPlay για αναπαραγωγή σε πολλά δωμάτια. Απλά αρχίστε να αναπαράγετε ήχο από οποιαδήποτε συσκευή υποστηρίζει AirPlay. Το Zepellin Wireless θα ρυθμιστεί στην πιο πρόσφατη συσκευή ροής ήχου που ξεκίνησε μια ροή ήχου.

Οι ενέργειες αναπαραγωγής/παύσης και αλλαγής έντασης στο Zepellin Wireless απεικονίζονται στο περιβάλλον χρήσης (UI) της συσκευής πηγής ήχου AirPlay.

4.2 Spotify Connect

Το Spotify Connect σάς επιτρέπει να αναπαράγετε μουσική από το Spotify μέσω των ηχείων ή της τηλεόρασης του σπιτιού σας, χρησιμοποιώντας την εφαρμογή Spotify ως τηλεχειριστήριο. Χρειάζεστε έναν λογαριασμό Spotify Premium για να χρησιμοποιήσετε το Spotify Connect.

Βήμα 1. Συνδέστε τη συσκευή σας στο ίδιο δίκτυο Wi-Fi με το τηλέφωνο, το tablet ή τον υπολογιστή που εκτελεί την εφαρμογή Spotify.

Βήμα 2. Ανοίξτε την εφαρμογή Spotify και αναπαράγετε οποιοδήποτε μουσικό κομμάτι.

Βήμα 3. Πατήστε την εικόνα του μουσικού κομματιού στο κάτω αριστερό μέρος της οθόνης.

Βήμα 4. Πατήστε το εικονίδιο Connect.

Βήμα 5. Επιλέξτε το Zepellin Wireless από τη λίστα.

Για περισσότερες πληροφορίες σχετικά με τον τρόπο ρύθμισης και χρήσης του Spotify Connect, επισκεφτείτε τη διαδικτυακή διεύθυνση www.spotify.com/connect.

4.3 Bluetooth

Για οποιαδήποτε συσκευή έχει συζευχθεί με το Zepellin Wireless όπως περιγράφεται στην ενότητα 3.5, η συσκευή ήχου Bluetooth πρέπει να επανασυνδεθεί με το Zepellin Wireless για να είναι δυνατή η ροή δεδομένων μέσω της σύνδεσης Bluetooth. Ελέγξτε τις ρυθμίσεις Bluetooth στη συσκευή πηγής ήχου για να δείτε αν το Zepellin Wireless είναι η ενεργή σύνδεση Bluetooth και, αν δεν είναι, ρυθμίστε το ως την ενεργή σύνδεση.

Το Zepellin Wireless θα εξέλθει από την κατάσταση αδράνειας όταν πραγματοποιηθεί σύνδεση, αλλά δεν θα ρυθμιστεί από μια ενεργή ροή στη συσκευή ήχου Bluetooth μέχρι η συσκευή ήχου Bluetooth να ξεκινήσει μια ροή ήχου.

Οι ενέργειες αναπαραγωγής/παύσης και αλλαγής έντασης στο Zepellin Wireless απεικονίζονται στο περιβάλλον χρήσης (UI) της συσκευής πηγής ήχου Bluetooth.

4.4 Είσοδος AUX

Το Zepellin Wireless περιλαμβάνει μια αναλογική υποδοχή εισόδου 3,5 mm για ενσύρματη σύνδεση με συσκευές πηγής ήχου που διαθέτουν αναλογική έξοδο. Συνδέστε μια συσκευή στην υποδοχή εισόδου χρησιμοποιώντας ένα κατάλληλο καλώδιο. Το Zepellin Wireless επιλέγει αυτόματα την αναλογική του είσοδο όταν τοποθετείται ένα βύσμα και αποσπλώνει την είσοδο όταν αφαιρείται το βύσμα. Όταν το Zepellin Wireless είναι ενεργό σε κάποια άλλη πηγή, ανιχνεύει την ηχητική δραστηριότητα στην είσοδο AUX και ρυθμίζεται αυτόματα σε αυτή την είσοδο.

Για περισσότερες πληροφορίες σχετικά με την αλλαγή εισόδου στο Zepellin Wireless, ανατρέξτε στην Ενότητα 4.5.

Αν η αναλογική πηγή ήχου που είναι συνδεδεμένη στο Zepellin Wireless διαθέτει χειριστήριο έντασης εξόδου, ρυθμίστε το αρχικά περίπου στο μισό της μέγιστης έντασης. Χρησιμοποιήστε τα κουμπιά του Zepellin Wireless για να ελέγξετε την ένταση, αντί για τα χειριστήρια έντασης της συσκευής πηγής. Αυξήστε την ένταση της πηγής μόνο αν η μέγιστη ένταση του Zepellin Wireless είναι ανεπαρκής.

4.5 Επιλογή ροών και εισόδων στο Zepellin Wireless

Το Zepellin Wireless αναπαράγει αυτόματα την πιο πρόσφατη ροή ή σήμα εισόδου. Για παράδειγμα:

- Αν αναπαράγεται μια ροή AirPlay και ληφθεί μια ροή Bluetooth, το Zepellin Wireless θα ρυθμιστεί σε είσοδο Bluetooth.
- Αν αναπαράγεται μια ροή Bluetooth και ληφθεί μια ροή Spotify Connect, το Zepellin Wireless θα ρυθμιστεί σε είσοδο Spotify Connect.
- Αν αναπαράγεται μια ροή Spotify Connect και τοποθετηθεί ένα βύσμα στην είσοδο AUX ή ανιχνευτεί σήμα ήχου σε ένα βύσμα που τοποθετήθηκε προηγουμένως, το Zepellin Wireless θα ρυθμιστεί σε είσοδο AUX.
- Αν αναπαράγεται σήμα εισόδου AUX και ληφθεί μια ροή AirPlay, το Zepellin Wireless θα ρυθμιστεί σε είσοδο AirPlay.

Η μόνη περίπτωση στην οποία ενδέχεται να απαιτηθεί μη αυτόματη επιλογή εισόδου είναι όταν το σήμα εισόδου AUX είναι πολύ ασθενές προκειμένου να ανιχνευτεί για αυτόματη αλλαγή εισόδου. Σε αυτήν την περίπτωση, η είσοδος AUX μπορεί να επιλεγεί πατώντας το κουμπί εισόδου AUX. Αν το Zepellin Wireless αναπαράγει μια ροή και αυτή διακοπεί ή χαθεί, το Zepellin Wireless είτε θα ρυθμιστεί ξανά στην προηγούμενη ροή ή σήμα εισόδου που αναπαράγεται αν είναι ακόμα διαθέσιμη, είτε θα παραμείνει αδρανές μέχρι να λάβει νέα ροή ή σήμα εισόδου.

5. Χειρισμός του Zeppelin Wireless

Για να αυξήσετε ή να μειώσετε την ένταση, χρησιμοποιήστε το κουμπί αύξησης έντασης (+) ή μείωσης έντασης (-) του Zeppelin Wireless αντίστοιχα. Πατήστε μία φορά το κουμπί για να αλλάξετε βηματικά την ένταση ή κρατήστε το πατημένο για να αλλάξετε πιο γρήγορα την ένταση. Αν δεν αναπαράγεται ήχος όταν η ένταση φτάσει τη μέγιστη ή την ελάχιστη στάθμη της, το Zeppelin Wireless θα παρέχει μια ηχητική ειδοποίηση.

Για έναρξη ή παύση της αναπαραγωγής ροής, πατήστε το κουμπί αναπαραγωγής/παύσης.

Για να επιλέξετε το επόμενο κομμάτι, πατήστε γρήγορα δύο φορές το κουμπί αναπαραγωγής/παύσης. Για να επιλέξετε το προηγούμενο κομμάτι, πατήστε γρήγορα τρεις φορές το κουμπί αναπαραγωγής/παύσης.

Σημείωση: Οι λειτουργίες αναπαραγωγής, παύσης, επόμενου κομματιού και προηγούμενου κομματιού δεν είναι διαθέσιμες με σήματα εισόδου AUX.

Κατά την κανονική χρήση, δεν είναι απαραίτητη η διαχείριση της τροφοδοσίας του Zeppelin Wireless. Το ηχείο θα εισέλθει αυτόματα σε κατάσταση αδράνειας αν παραμείνει ανενεργό ή αν δεν έχει συνδεθεί καμία συσκευή Bluetooth για 20 λεπτά. Η ενδεικτική λυχνία ανάβει με αχνό κόκκινο χρώμα στην κατάσταση αναμονής. Το Zeppelin Wireless θα παραμείνει συνδεδεμένο στο δίκτυο και με σποιαδίστη συζευγμένη συσκευή Bluetooth βρίσκεται εντός εμβέλειας. Το Zeppelin Wireless μπορεί να επανενεργοποιηθεί από την κατάσταση αδράνειας με τη σύνδεση μιας συσκευής στην είσοδο AUX, με μια ροή δεδομένων μέσω Bluetooth, μέσω AirPlay ή Spotify, με το πάτημα του κουμπιού λειτουργίας, αύξησης/μείωσης έντασης ή αναπαραγωγής/παύσης και με την πραγματοποίηση μιας νέας σύνδεσης Bluetooth.

Σημείωση: Όταν το Zeppelin Wireless βρίσκεται σε κατάσταση αδράνειας, δεν θα επανενεργοποιηθεί κατά την έναρξη ενός σήματος εισόδου AUX. Σε αυτήν την περίπτωση, η επανενεργοποίηση του Zeppelin Wireless από την κατάσταση αδράνειας θα πρέπει να γίνει με τα κουμπί αναπαραγωγής/παύσης ή έντασης.

Για να θέσετε το Zeppelin Wireless σε κατάσταση αναμονής, κρατήστε πατημένο το κουμπί λειτουργίας.

Σημείωση: Στην κατάσταση αναμονής, το Zeppelin Wireless αποσυνδέεται από το δίκτυο και τυχόν συζευγμένες συσκευές Bluetooth. Μπορεί να ενεργοποιηθεί με το πάτημα του κουμπιού λειτουργίας.

Σημείωση: Σε κατάσταση αδράνειας, η ενδεικτική λυχνία AUX δεν ανάβει και το κουμπί είναι ανενεργό. Η ενδεικτική λυχνία Bluetooth ανάβει αχνά και το κουμπί είναι ενεργό για την προετοιμασία σύζευξης. Ανατρέξτε στην ενότητα 3.5.

6. Ενδεικτικές λυχνίες του Zeppelin Wireless

Η ενδεικτική λυχνία του Zeppelin Wireless χρησιμοποιεί διαφορετικά χρώματα και μοτίβα φωτισμού για να υποδείξει διαφορετικές καταστάσεις λειτουργίας. Αυτά παραθέτονται στο διάγραμμα 4.

7. Λειτουργία επαναφοράς του Zeppelin Wireless

Σημείωση: Όταν εκτελείται επαναφορά, το Zeppelin Wireless αποσυνδέεται από το δίκτυο και απαλείφει από τη μνήμη του όλες τις συζευγμένες συσκευές Bluetooth.

Το Zeppelin Wireless διαθέτει ένα κουμπί επαναφοράς τύπου οπής βελόνας, το οποίο βρίσκεται στον πίνακα με τις υποδοχές σύνδεσης στο πίσω μέρος του. Το κουμπί επαναφοράς απεικονίζεται στο Διάγραμμα 5. Για να επαναφέρετε το Zeppelin Wireless στις προεπιλεγμένες του ρυθμίσεις, συνδέστε το καλώδιο ρεύματος και ενεργοποιήστε το πατώντας το κουμπί λειτουργίας. Χρησιμοποιήστε έναν ισωμένο συνδετήρα ή ένα στυλό για να κρατήσετε πατημένο το κουμπί επαναφοράς για 6 δευτερόλεπτα, μέχρι η ενδεικτική λυχνία να αναβοσβήνει με λευκό χρώμα, γεγονός που υποδεικνύει ότι η επαναφορά βρίσκεται σε εξέλιξη. Όταν ολοκληρωθεί η επαναφορά, το Zeppelin Wireless ενεργοποιείται σε τρόπο λειτουργίας σύνδεσης δικτύου.

8. Ενημέρωση υλικολογισμικού στο Zeppelin Wireless

Κατά καιρούς, ενδέχεται να διατίθεται ενημερωμένο υλικολογισμικό για το Zeppelin Wireless. Μπορείτε να διαχειριστείτε τις ειδοποιήσεις, τη λήψη και την εγκατάσταση των ενημερώσεων υλικολογισμικού χρησιμοποιώντας το Bowers & Wilkins Control. Ακολουθήστε προσεκτικά τις οδηγίες ενημέρωσης υλικολογισμικού που παρέχονται από την εφαρμογή.

9. Καθαρισμός του Zeppelin Wireless

Χρησιμοποιήστε μια βούρτσα για ρούχα ή υγράνετε ένα πανί με νερό για να καθαρίσετε το ύφασμα της γρίλιας. Σκουπίστε τις υπόλοιπες επιφάνειες με ένα καθαρό πανί που δεν αφήνει χνούδι ή ένα πανί από μικροΐνες. Αποφύγετε τα αποξεστικά προϊόντα καθαρισμού ή τα προϊόντα που περιέχουν οξειδωτικούς, αλκαλικούς ή αντιβakterιαδικούς παράγοντες.

10. Αντιμετώπιση προβλημάτων

Αν χρειάζεστε βοήθεια με την αντιμετώπιση ενός συγκεκριμένου προβλήματος ή απλά έχετε κάποια ερώτηση που θα θέλατε να απαντηθεί, συμβουλευτείτε αρχικά την ενότητα υποστήριξης του Zeppelin Wireless στη διαδικτυακή τοποθεσία της Bowers & Wilkins: www.bowers-wilkins.com

Ενδεικτική λυχνία	Κατάσταση λειτουργίας
Σβηστή	Αναμονή
Αναβοσβήνει με κόκκινο χρώμα	Εκκίνηση από κατάσταση αναμονής ή αδράνειας
Αχνό κόκκινο χρώμα	Αδράνεια
Αναβοσβήνει με πράσινο χρώμα	Αναμονή για ρύθμιση δικτύου
Πράσινο χρώμα	Κανονική λειτουργία με ροή Bluetooth, AirPlay ή Spotify Connect. (Η ενδεικτική λυχνία αναβοσβήνει με πράσινο χρώμα όταν επιτευχθεί η μέγιστη ένταση.)
Πορτοκαλί χρώμα	Λειτουργία (είσοδος AUX ή Bluetooth) χωρίς ρυθμίσεις δικτύου. (Η ενδεικτική λυχνία αναβοσβήνει με πορτοκαλί χρώμα όταν επιτευχθεί η μέγιστη ένταση.)
Αναβοσβήνει με πορτοκαλί χρώμα	Λειτουργία (είσοδος AUX ή Bluetooth) με ρυθμίσεις δικτύου, αλλά χωρίς σύνδεση δικτύου.
Αναβοσβήνει με κόκκινο χρώμα	Σφάλμα – επισκεφτείτε τις σελίδες υποστήριξης του Zeppelin Wireless στη διαδικτυακή τοποθεσία μας.
Αναβοσβήνει με λευκό χρώμα	Επιαναφορά σε εξέλιξη
Λευκό χρώμα	Ενημέρωση υλικολογισμικού σε εξέλιξη

Ενδεικτική λυχνία Bluetooth	Κατάσταση λειτουργίας
Αχνό μπλε χρώμα	Καμία συνδεδεμένη συσκευή Bluetooth
Αναβοσβήνει με μπλε χρώμα	Τρόπος λειτουργίας σύζευξης
Μπλε χρώμα	Συνδεδεμένη συσκευή Bluetooth

Ενδεικτική λυχνία AUX	Κατάσταση λειτουργίας
Σβηστή	Χωρίς σύνδεση εισόδου AUX
Αχνό λευκό χρώμα	Με σύνδεση πηγής AUX
Λευκό χρώμα	Ενεργή πηγή AUX

Διάγραμμα 4
Ενδεικτικές λυχνίες

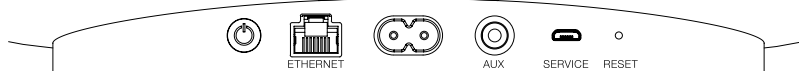

Διάγραμμα 5
Επιαναφορά

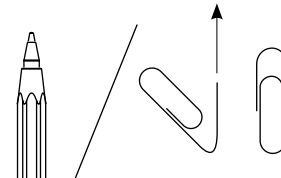

Προδιαγραφές

Μοντέλο	Zeppelin Wireless
Περιγραφή	Ασύρματο σύστημα μουσικής
Τεχνικά χαρακτηριστικά	Τεχνολογία Apple® AirPlay® <i>Bluetooth</i> ® v4.1, κατηγορία 2 Spotify® Connect Επεξεργασία ψηφιακού σήματος (DSP) Ψηφιακός ενισχυτής
Μονάδες οδήγησης	2 x τουίτερ διπλού θόλου 25 mm (1,0 ίντσα) 2 x FST™ μεσαίας εμβέλειας 90 mm (3,5 ίντσες) 1 x υπογούφερ 150 mm (6,0 ίντσες)
Απόκριση συχνότητας	44 Hz έως 28 kHz
Έξοδος ισχύος ενισχυτή	2 x 25 W (τουίτερ) 2 x 25 W (μεσαίας εμβέλειας) 1 x 50 W (υπογούφερ)
Τάση εισόδου	100 V – 240 V – 50/60 Hz
Κατανάλωση ισχύος:	
Αδράνεια (κατάσταση αναμονής δικτύου)	Χαμηλότερη από 1,50 Watt
Αναμονή	Χαμηλότερη από 0,30 Watt
Είσοδοι	Δικτύου (RJ45 Ethernet ή Wi-Fi) Βοηθητική – αναλογική (μίνι βύσμα 3,5 mm) USB – μόνο για σέρβις
Ύψος	188 mm
Πλάτος	660 mm
Βάθος	183 mm
Βάρος	6,5 kg
Συμβατότητα με AirPlay	iPhone®, iPad® και iPod touch® με iOS 4.3.3 ή νεότερη έκδοση, Mac® με OS X Mountain Lion ή νεότερη έκδοση και υπολογιστής με iTunes® 10.2.2 ή νεότερη έκδοση.
Codec για <i>Bluetooth</i>	aptX με τυπική καθυστέρηση AAC SBC

Το Zeppelin είναι εμπορικό σήμα της B&W Group Ltd.

Το Windows είναι σήμα κατατεθέν της Microsoft Corporation.

Το Spotify είναι σήμα κατατεθέν της Spotify Ltd.

Το Android είναι εμπορικό σήμα της Google Inc.

Το App Store είναι σήμα υπηρεσίας της Apple Inc.

Τα Apple, AirPlay, iPad, iPhone, iPod touch, iTunes, Mac και Mac OS είναι εμπορικά σήματα της Apple Inc., κατατεθειμένα στις Η.Π.Α. και σε άλλες χώρες.

Το λεκτικό σήμα και τα λογότυπα Bluetooth είναι σήματα κατατεθέντα που ανήκουν στην Bluetooth SIG, Inc και οποιαδήποτε χρήση αυτών των σημάτων από την Bowers & Wilkins γίνεται κατόπιν αδείας.

Добро пожаловать в Bowers & Wilkins и Zeppelin Wireless!

Благодарим вас за выбор Bowers & Wilkins. Когда Джон Бауерс создал нашу компанию, он сделал это, веря в то, что необычный дизайн, инновационные инженерные решения и передовые технологии являются ключом, открывающим двери к наслаждению звуком в домашней обстановке. Мы продолжаем разделять его концепции, и они находят свою реализацию в каждом создаваемом нами изделии.

Zeppelin Wireless можно использовать для следующих целей:

- Воспроизведение потокового аудио с помощью кабельного или беспроводного сетевого соединения через AirPlay или Spotify Connect.

Примечание: Для Spotify Connect необходим премиум-аккаунт Spotify Premium. Функции Spotify могут быть ограничены в зависимости от региона.

- Беспроводное воспроизведение музыки со смартфонов, планшетов и компьютеров с помощью Bluetooth® технологии.
- Воспроизведение музыки от обычных аналоговых аудио источников, имеющих аналоговый аудио выход.

Версия прошивки ПО 1.02

Для других версий работа устройства может отличаться

www.bowers-wilkins.com

1. Содержимое коробки с Zeppelin Wireless

- i. Zeppelin Wireless
- ii. Шнур питания
- iii. Комплект документации

Информация о защите окружающей среды

Это изделие соответствует международным директивам, включая, но не ограничиваясь, директиву по ограничению использования опасных веществ (RoHS) в электрическом и электронном оборудовании, директиву по регистрации, оценке, получении разрешения и ограничению использования химических веществ (REACH), а также директиву об утилизации электрического и электронного оборудования (WEEE). Обратитесь в вашу местную организацию по утилизации отходов для информации о правильной утилизации или переработке данного изделия.

2. Знакомство с Zeppelin Wireless

Zeppelin Wireless сконструирован так, чтобы обеспечить очень высокое качество звука и добавок все удобства стриминга музыки.

На верхней панели Zeppelin Wireless имеются кнопки управления воспроизведением и регулировки громкости. Их можно использовать для увеличения или снижения громкости, для запуска музыкального потока или для паузы и для выбора следующего или предыдущего трека. В логотипе Bowers & Wilkins на передней панели размещен индикатор статуса. Он меняет цвет и характер мигания в зависимости от режима работы. Способы индикации режимов приведены в Разделе 6 этой Инструкции. Zeppelin Wireless обеспечивает также некоторую звуковую обратную связь при подаче команд или смене сетевого состояния.

По сторонам логотипа Bowers & Wilkins на передней панели Zeppelin Wireless имеются сенсорная кнопка и индикатор Bluetooth, а также сенсорная кнопка и индикатор входа AUX. Слева – кнопка Bluetooth и справа – AUX. Процедура сопряжения Bluetooth и использование входа AUX описываются в Разделах 3.5 и 4.4, соответственно.

На задней панели Zeppelin Wireless расположен вход электропитания, 3,5-мм аналоговый вход AUX, разъем сети и порт micro-USB, который предназначен только для сервиса. Кнопка standby и маленькое отверстие кнопки сброса (reset) также расположены на задней панели Zeppelin Wireless.

Рисунок 1 иллюстрирует Zeppelin Wireless, его кнопки, индикаторы и разъемы.

Zeppelin Wireless создан простым и удобным в работе, и он автоматически воспроизводит большинство современных аудио потоков или входных сигналов, которые он получает. Выбирать ручную источники или вход AUX не нужно.



Рисунок 1
Кнопки и разъемы для подключения

3. Включение и настройка

Zeppelin Wireless может воспроизводить потоковое аудио через кабельное или беспроводное соединение с AirPlay или Spotify Connect, только будучи подсоединенным к той же самой сети, что и источник. Zeppelin Wireless необходимо подсоединить к роутеру с помощью кабельного или беспроводного сетевого соединения. Если потоковая передача по сети невозможна или нежелательна, Zeppelin Wireless можно перевести в не-сетевой режим, допускающий только Bluetooth и AUX источники. См. Раздел 3.1 где описана настройка беспроводной и проводной сети, а также Раздел 3.4 – настройка не- сетевого режима.

После распаковки подключите Zeppelin Wireless к электропитанию. Индикатор на верхней панели сначала замигает красным, а затем замигает зеленым, чтобы показать, что Zeppelin Wireless готов к любому из вариантов настройки, описанных ниже, см Рисунок 2.

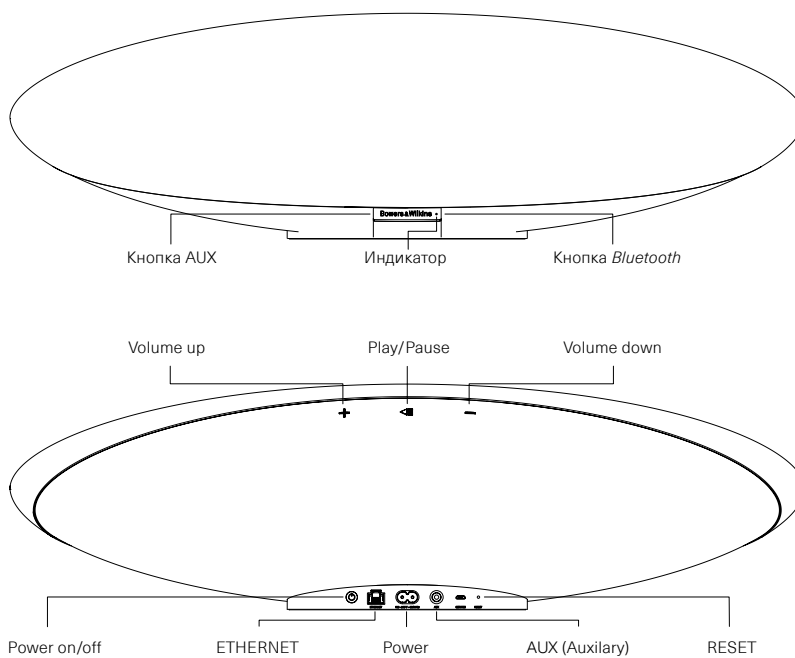
Примечание: когда Zeppelin Wireless готов к настройке, индикатор будет мигать зеленым, а пиктограммы Bluetooth и AUX будут отключены и не активны. Zeppelin Wireless необходимо подсоединить к сети или перевести в не-сетевой режим прежде чем кнопки AUX и Bluetooth станут доступны для использования. Если в течение 20 минут не будет предпринято никаких действий, Zeppelin Wireless автоматически перейдет в режим standby. Его можно вновь включить, нажав на кнопку POWER.



Рисунок 2
Готов к настройке



Рисунок 3
Соединение для проводного режима

3.1 Беспроводное сетевое соединение

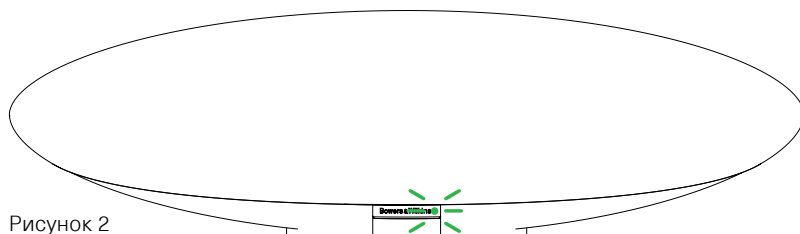
Zeppelin Wireless предназначен главным образом для беспроводного сетевого соединения. Мы предлагаем несколько методов его настройки:

3.1.1 Приложение Bowers & Wilkins Control

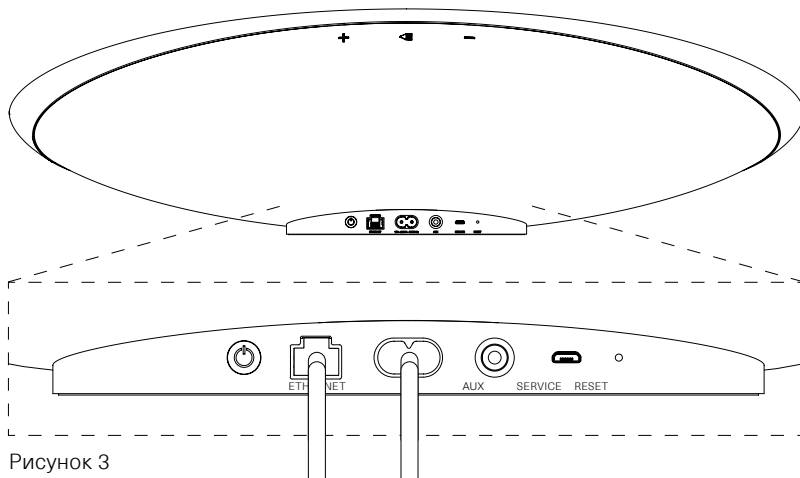
Приложение Bowers & Wilkins Control является основным средством подключения к беспроводной сети, регистрация вашего продукта, и поддержания актуальности прошивки ПО на Zeppelin Wireless.

- Владельцы iOS устройств должны скачать 'Bowers & Wilkins Control', осуществив поиск на сайте AppStoreSM для 'Bowers & Wilkins'.
- Владельцы компьютеров Mac® и PC должны скачать настольную версию 'Bowers & Wilkins Control' с сайта www.bowers-wilkins.co.uk/control.
- Подключите Zeppelin Wireless к сети, следуя инструкциям, содержащимся в этом приложении.

3.1.2 Встроенная веб-страница Zeppelin Wireless

Владельцы других устройств, включая Android, могут настроить беспроводное соединение с помощью веб-браузера.

- Подключите ваше устройство к временной Wi-Fi сети, которая называется "ZeppelinWireless_Setup".
- Откройте веб-браузер и введите "192.168.10.1" в адресной строке. Подождите, пока загрузится веб-страница для Zeppelin Wireless.
- Присвойте имя акустической системе и выберите беспроводную сеть для подключения к ней вашей AC.
- Нажмите кнопку 'Apply now'.

Как только Zeppelin Wireless окажется в сети, он будет доступен для любого устройства Apple для потоковой передачи по AirPlay и Spotify app приложения в iOS и Android™, Mac и Windows® через Spotify Connect.

3.1.3 Конфигурирование с помощью Wireless Accessory

Zeppelin Wireless поддерживает процедуру конфигурации Apple Wireless Accessory Configuration (WAC). Проконсультируйтесь с руководством пользователя на ваше устройство или поставщиком для получения полной информации.

3.2 Проводное сетевое соединение

Zeppelin Wireless может быть также подключен к сети через кабельное Ethernet-соединение. Мы рекомендуем использовать высококачественный экранированный сетевой кабель (например, кабель Cat6). Компьютер с Ethernet-разъемом или Ethernet-адаптер требуется для процесса настройки.

- Подключите Zeppelin Wireless к вашему компьютеру с помощью кабеля Ethernet, см. Рисунок 3.
- Откройте веб-браузер и введите "192.168.11.1" в адресной строке. Подождите, пока загрузится веб-страница для Zeppelin Wireless.
- Рядом с "Device Name" введите новое имя для вашей акустической системы.
- Рядом с "Network Settings", выберите 'Wired Ethernet' в качестве вашего сетевого интерфейса.
- Нажмите кнопку 'Apply now'.
- Под кнопкой 'Apply now' появится подтверждение.
- Отсоедините Ethernet-кабель от компьютера, и подключите Zeppelin Wireless к беспроводному роутеру.

Примечание: если Zeppelin Wireless должен быть перемещен в другое место, вдали от компьютера, используемого в ходе этой настройки, отключите питание, перенесите Zeppelin Wireless на новое место, вставьте вилку в розетку и подключите кабель Ethernet, соединенный другим концом с роутером. Zeppelin Wireless запустится и установит соединение с роутером через Ethernet.

- Индикатор Zeppelin Wireless будет постоянно светиться зеленым, если он был успешно подключен к сети.

3.3 Смена сетевого соединения

Для изменения способа подключения Zeppelin Wireless с беспроводного на проводное Ethernet-подключение, получите доступ к Zeppelin Wireless через веб-браузер.

- С помощью приложения Bowers & Wilkins Control для iOS и MacOS® и Windows, найдите Zeppelin Wireless в списке акустических систем и выберите его.
- В разделе информации об устройстве, посмотрите IP-адрес и запишите его.
- Откройте веб-страницу и введите IP-адрес акустической системы в адресную строку. Подождите, пока загрузится веб-страница для Zeppelin Wireless.
- Рядом с 'Network Settings', выберите 'Wired Ethernet' в качестве вашего сетевого интерфейса.
- Нажмите кнопку 'Apply now'.
- Под кнопкой 'Apply now' появится подтверждение.
- Вставьте кабель Ethernet в разъем Zeppelin Wireless и другой его конец подсоедините к сетевому роутеру.
- Индикатор Zeppelin Wireless будет постоянно светиться зеленым, если он был успешно подключен к сети.

Для смены проводного соединения Zeppelin Wireless на беспроводное, требуется перезагрузка, чтобы очистить сетевую информацию и вернуть его в режим настройки.

- Отсоедините Ethernet-кабель от Zeppelin Wireless.
- Выполните сброс, как описано в Разделе 7.
- Настройте беспроводное соединение, как описано в разделе 3.1.

3.4 Не-сетевой режим

Если сетевое подключение не представляется возможным или не желательно для использования, Zeppelin Wireless можно перевести в не-сетевой режим, ограничившись приемом потокового вещания через Bluetooth и входом AUX. Для того чтобы перевести Zeppelin Wireless в не-сетевой режим, нужно:

- Пока Zeppelin Wireless во время беспроводной Цеппелин все еще ждет настройки сети (зеленый индикатор мигает), нажмите Play/Pause.
- Индикатор сразу станет оранжевым, а кнопка Bluetooth загорится тусклым синим светом. Если же к входу AUX подключен кабель, кнопка входа AUX также будет светить тусклым белым светом.

Теперь Zeppelin Wireless находится в не-сетевом режиме, и может быть использован только для входов Bluetooth и AUX. Для возврата в сеть с проводным или беспроводным сетевым соединением, сделайте сброс Zeppelin Wireless как описано в Разделе 7.

Примечание: Когда индикатор светится оранжевым, если никакие Bluetooth устройства не были сопряжены и Zeppelin Wireless бездействует более 20 минут, он автоматически перейдет в режим standby. Его можно вновь включить, нажав на кнопку POWER.

Если индикатор светится оранжевым и по крайней мере одно Bluetooth устройство было сопряжено, Zeppelin Wireless автоматически перейдет в «спящий» режим sleep, если с ним не будет предпринято никаких действий, или никакое Bluetooth устройство не будет подключено в течение 20 минут. За более подробными разъяснениями обращайтесь в Раздел 5.

3.5 Сопряжение и настройка Bluetooth соединения

Примечание: При первом включении Zeppelin Wireless сразу входит в режим сетевого соединения, а индикатор начинает мигать зеленым. Рекомендуется предварительно соединить Zeppelin Wireless с сетью, прежде чем начать процедуру сопряжения с Bluetooth устройствами. См. Раздел 3.1 для сетевого соединения. Если же вы хотите начать сразу с использования Bluetooth или AUX входов, обращайтесь в Раздел 3.4.

Zeppelin Wireless может воспроизводить Bluetooth аудио потоки с любого оснащенного Bluetooth мобильного устройства, ноутбука или настольного компьютера.

Чтобы соединить Zeppelin Wireless с Bluetooth совместимым аудио устройством, его нужно сначала «сопрячь» с ним ("paired"). Сопряжение – это знакомство устройств в Bluetooth. После сопряжения Bluetooth устройство и Zeppelin Wireless будут «помнить» друг о друге и смогут соединяться, будучи в зоне связи. Zeppelin Wireless может быть сопряжен одновременно максимум с восемью Bluetooth устройствами. Если вы захотите сопрячь девятое устройство, оно автоматически заменит восьмое устройство.

Примечание: Bluetooth создан с весьма ограниченным радиусом соединения. В домашних условиях обычно это максимум 10 метров.

Примечание: Если ваш источник не восстанавливает автоматически соединение с Zeppelin Wireless, вы должны заново выбрать Zeppelin Wireless в списке доступных акустических систем.

- При включенном Zeppelin Wireless, нажмите и удержите кнопку Bluetooth в течение 2 секунд. Подсветка кнопки Bluetooth замигает и Zeppelin Wireless войдет в режим сопряжения, издав слышимый сигнал обратной связи.

Примечание: Zeppelin Wireless автоматически выйдет из режима сопряжения, если в течение 5 минут не удастся сопрячь его ни с одним устройством. Для выхода из режима сопряжения вручную, быстро дважды коснитесь кнопки Bluetooth на Zeppelin Wireless.

- Откройте настройки Bluetooth на устройстве – источнике и убедитесь, что Bluetooth активирован. После короткой задержки ваш Zeppelin Wireless появится в меню как доступное устройство Bluetooth. Выберите Zeppelin Wireless и закройте страницу настройки. Индикатор Bluetooth на Zeppelin Wireless будет мигать в ходе сопряжения и загорится полностью, когда сопряжение будет установлено. Zeppelin Wireless выдаст также звуковой сигнал, когда сопряжение будет установлено и индикатор Bluetooth загорится синим цветом.

Примечание: Если ваш Bluetooth аудио источник не поддерживает «простой» режим сопряжения и требует 4-разрядный пароль, введите «1234».

- После того, как соединение установлено, убедитесь, что Zeppelin Wireless выбран для воспроизведения, как выводное акустическое устройство.

Чтобы отсоединить Bluetooth устройство – источник от Zeppelin Wireless нажмите дважды быстро на кнопку Bluetooth на Zeppelin Wireless. Это разорвет соединения со всеми подключенными Bluetooth устройствами. Отсоединение от Bluetooth источника можно также сделать, просто выбрав другой источник или устройство для воспроизведения. Zeppelin Wireless выдаст также звуковой сигнал, когда Bluetooth будет отсоединен и индикатор Bluetooth станет тусклым.

Можно одновременно подсоединить к Zeppelin Wireless сразу два Bluetooth устройства, но при этом Zeppelin Wireless автоматически будет воспроизводить только самый последний Bluetooth поток. Если вам нужно восстановить соединение с предыдущим сопряженным аудио источником, зайдите на страницу настроек Bluetooth нового устройства и выберите Zeppelin Wireless из списка.

Bluetooth устройство можно стереть из памяти Zeppelin Wireless только вернув Zeppelin Wireless в его состояние по умолчанию, нажав на кнопку сброса – reset. При этом будут стерты все сопряжения Bluetooth. См. Раздел 7 – как использовать кнопку reset.

4. Источники для Zeppelin Wireless

Zeppelin Wireless может принимать аудио сигналы с четырех источников, и будет автоматически переключаться между этими источниками по требованию: AirPlay, Spotify Connect, Bluetooth и AUX вход. Каждый из них будет описан ниже.

4.1 AirPlay

Zeppelin Wireless может принимать потоковое аудио от продуктов Apple и с iTunes под Windows через AirPlay. На iOS устройствах только одна AirPlay акустика может быть выбрана для воспроизведения. В iTunes под Mac OS и Windows, несколько акустических систем для AirPlay могут быть выбраны для мультирумного воспроизведения. Достаточно просто запустить воспроизведение с любого устройства, оснащенного AirPlay. Zeppelin Wireless переключится на самое последнее потоковое аудио устройство, которое активировало стриминг.

Команды Play/pause и изменения громкости на Zeppelin Wireless будут отражаться в пользовательском интерфейсе AirPlay источника (UI).

4.2 Spotify Connect

Функция Spotify Connect позволяет вам воспроизводить Spotify через вашу домашнюю аудиосистему или телевизор, используя приложение Spotify app как пульт. Для использования Spotify Connect необходимо иметь подписку на Spotify Premium и аккаунт.

Шаг 1. Соедините ваше устройство с той же самой wi-fi сетью, что и ваш смартфон, планшет или PC на котором запущено приложение Spotify app.

Шаг 2. Откройте приложение Spotify app, и запустите любую песню.

Шаг 3. Коснитесь изображения песни в левом нижнем углу экрана.

Шаг 4. Коснитесь пиктограммы Connect

Шаг 5. Выберите ваш Zeppelin Wireless из списка.

Для получения более подробной информации о том, как настроить и использовать Spotify Connect, посетите сайт www.spotify.com/connect

4.3 Bluetooth

Любые Bluetooth аудио устройства, которые были ранее сопряжены с Zeppelin Wireless, как описано в разделе 3.5, должны быть заново подключены к Zeppelin Wireless, чтобы осуществлять стриминг аудио потока через Bluetooth соединение. Проверьте настройки Bluetooth на аудио устройстве-источнике, чтобы увидеть, является ли Zeppelin Wireless активным Bluetooth-соединением, и если нет, сделайте его активным.

Zeppelin Wireless пробудится от «сна», когда подключение будет установлено, но не будет переключаться с активного аудио потока на Bluetooth устройство до тех пор, пока другой аудио поток не иницируется на Bluetooth устройстве.

Команды Play/pause и изменения громкости на Zeppelin Wireless будут отражаться в пользовательском интерфейсе Bluetooth источника (UI).

4.4 Вход AUX

У Zeppelin Wireless имеется 3.5-мм аналоговый входной разъем для проводного соединения с аудио источниками, имеющими аналоговый выход. Соедините его с помощью подходящего кабеля. Zeppelin Wireless выбирает аналоговый вход автоматически, когда вы вставляете штеккер в разъем, и отключает этот вход, если штеккер вынуть.

См. Раздел 4.5 – как Zeppelin Wireless выбирает входы.

Если аналоговый аудио источник, подсоединенный к Zeppelin Wireless, имеет регулятор громкости, установите его приблизительно на половину значения. Лучше используйте кнопки на Zeppelin Wireless для регулировки громкости, а не регулятор громкости источника аудио. Повышайте громкость источника только в том случае, если на выходе Zeppelin Wireless максимальная громкость недостаточна.

4.5 Выбор потоков и входов для Zeppelin Wireless

Zeppelin Wireless будет автоматически воспроизводить самый последний поток или входной сигнал. Например:

- Если воспроизводится Airplay поток и получен поток Bluetooth, Zeppelin Wireless переключится на вход Bluetooth.
- Если воспроизводится Bluetooth поток и получен поток Spotify Connect, Zeppelin Wireless переключится на вход Spotify Connect.
- Если воспроизводится поток Spotify Connect и вы вставите кабель в вход AUX или если обнаружен аудио сигнал на ранее вставленном штеккере, тогда Zeppelin Wireless переключится на вход AUX.
- Если воспроизводится аудио сигнал на входе AUX и получен поток Airplay, Zeppelin Wireless переключится на вход Airplay.

Ручной выбор входов может потребоваться только тогда, когда сигнал на входе AUX слишком слабый, чтобы его можно было обнаружить для автоматического переключения. В таком случае вход AUX можно будет выбрать, коснувшись кнопки входа AUX. Если Zeppelin Wireless воспроизводит поток и будет остановлен или отсоединен, Zeppelin Wireless либо переключится на предыдущий аудио поток, или на тот вход, который все еще доступен, или будет молчать, пока не получит новый поток или входной сигнал.

5. Использование Zeppelin Wireless

Чтобы увеличить или уменьшить громкость, нажимайте и удерживайте кнопки volume + или volume – на Zeppelin Wireless, соответственно. Однократное нажатие увеличивает громкость на один шаг, нажатие и удержание – повышает громкость быстрее. Если аудио не воспроизводится, когда громкость достигает максимального или минимального уровня, Zeppelin Wireless выдает звуковой сигнал.

Для запуска воспроизведения или паузы потокового аудио используйте кнопку Play/Pause.

Для перехода к следующему треку нажимайте быстро дважды на кнопку Play/Pause. Для возврата к предыдущему треку нажимайте быстро трижды на кнопку Play/Pause.

Примечание: Кнопки Play/Pause не управляют воспроизведением аудио с входа AUX.

При нормальном использовании нет необходимости включать или выключать питание Zeppelin Wireless. Zeppelin Wireless автоматически переходит в режим сна (sleep) если он оставлен в покое на 20 минут или ни одно Bluetooth устройство не подключено к нему в течение 20 минут. Индикатор статуса становится тусклым красным в режиме сна. Zeppelin Wireless остается подсоединенным к сети или к любому сопряженному Bluetooth устройству в радиусе действия сигналов. Zeppelin Wireless может быть разбужен из состояния sleep подсоединением кабеля на вход AUX, стримингом через Bluetooth, AirPlay or Spotify, нажатием на кнопку power, volume +/- или кнопки play/pause, или же установлением нового Bluetooth соединения.

Примечание: Находящийся в состоянии sleep Zeppelin Wireless не будет разбужен поступлением сигнала на вход AUX. В этом случае для его пробуждения необходимо использовать кнопки play/pause или volume.

Чтобы перевести Zeppelin Wireless в режим ожидания Standby, нажмите и удержите кнопку Power.

Примечание: В режиме Standby Zeppelin Wireless отсоединяется от сети и от любого сопряженного Bluetooth устройства. Его можно включить, только нажав на кнопку Power.

Примечание: В режиме сна индикатор AUX не горит и эта кнопка не активна. Индикатор Bluetooth тусклый, и кнопки готовы запустить процедуру сопряжения. Смотрите Раздел 3.5.

6. Индикаторы Zeppelin Wireless

Индикаторы Zeppelin Wireless используют различные цвета и режимы мигания, чтобы отображать разнообразные рабочие состояния. Их значения приведены на Рисунок 4.

7. Функция сброса Zeppelin Wireless (Reset)

Примечание: Zeppelin Wireless отсоединится от сети и «забудет» все сопряженные Bluetooth устройства после сброса.

Zeppelin Wireless имеет маленькое отверстие для кнопки reset на задней панели соединений. Кнопка reset показана на Рисунок 5. Чтобы вернуть Zeppelin Wireless к настройкам по умолчанию, подсоедините кабель питания и включите его кнопкой power. Используйте разогнутую скрепку, чтобы нажать на кнопку reset и удерживать ее, пока индикатор не замигает белым, значит сброс начался. Когда reset будет завершен, Zeppelin Wireless включится в режиме сетевого соединения.

8. Обновления прошивки ПО Zeppelin Wireless

Время от времени для Zeppelin Wireless будет появляться обновления прошивки ПО. Оповещения о них, скачивание и установка проводится с помощью приложения Bowers & Wilkins Control app. Следуйте точно инструкциям, приводимым в приложении.

9. Очистка Zeppelin Wireless

Для чистки тканевой защитной решетки используйте только одежную щетку или влажную ткань. Протрите остальные поверхности чистой тканью, не оставляющей ворса. Если вы хотите использовать чистящее средство, наносите его на ткань для чистки, а не прямо на Zeppelin Wireless. Сначала проверьте на небольшом участке, так как некоторые чистящие средства могут привести к повреждению поверхности. Избегайте использования абразивных веществ или средств, содержащих кислоту, щелочь или противомикробные вещества.

10. Устранение неисправностей

Если вам необходима помощь в устранении какой-либо конкретной проблемы или у вас возникли вопросы, требующие ответов, обратитесь сначала к разделу часто задаваемых вопросов на странице поддержки Zeppelin Wireless сайта: www.bowers-wilkins.com

Цвет индикатора на верхней панели	Состояние (режим)
Off – Отключен	Режим Standby
Медленное мигание красным	Запуск из режима Standby
Тусклый красный	Sleep – «сон»
Пульсирующий зеленый	Ожидание сетевой настройки
Постоянный зеленый	Нормальная работа с потоками Bluetooth, Airplay или Spotify® Connect. (индикатор будет мигать зеленым при достижении максимального уровня громкости).
Постоянный оранжевый	Работа (с AUX или Bluetooth входами) без сетевых настроек. (индикатор будет мигать оранжевым при достижении максимального уровня громкости)
Пульсирующий оранжевый	Работа (с AUX или Bluetooth входами) без сетевых соединений, но с сетевыми настройками.
Быстро пульсирующий красный	Ошибка соединения (посетите страницу поддержки Zeppelin Wireless на нашем сайте)
Быстро пульсирующий белый	Идет сброс настроек – Reset
Белый	Идет обновление прошивки ПО

Индикатор Bluetooth	Состояние (режим)
Тусклый синий	Никакие Bluetooth устройства не подсоединены
Пульсирующий синий	Режим сопряжения
Синий	Bluetooth устройства подсоединены

Индикатор AUX	Состояние (режим)
Off	Вход AUX отсоединен
Тусклый белый	Источник подсоединен на вход AUX
Белый	Источник на входе AUX активен

Рисунок 4
Значения цветов индикатора



Рисунок 5
Сброс настроек (перезапуск)

Технические характеристики

Модель	Zeppelin Wireless
Описание	Беспроводная музыкальная система
Достоинства	Технология Apple® AirPlay® <i>Bluetooth</i> v4.1, Class 2 Spotify connect Цифровая обработка сигналов (DSP) Цифровой усилитель
Динамики	2x 25мм (1.0in) твитера с двойным куполом 2x 90мм (3.5in) FST среднечастотника 1x 150мм (6.0in) басовый динамик
Диапазон частот	44 Гц – 28 кГц
Вых. мощность усилителей	2x 25Вт (твитеры) 2x 25Вт (СЧ-динамики) 1x 50Вт (НЧ)
Напряжение питания	100V – 240V – 50/60Hz
Потребление	
в режиме Sleep (сетевой standby)	менее 1.50 Вт
в режиме Standby	менее 0.30 Вт
Входы	сеть (RJ45 Ethernet или Wi-Fi) Auxiliary – аналоговый (3.5-мм мини-джек) USB – только для сервиса
Высота	188 мм
Ширина	660 мм
Глубина	183 мм
Вес	6.5кг
AirPlay совместимость	iPhone®, iPad®, и iPod touch® с iOS 4.3.3 или новее, Mac® с OS X Mountain Lion или новее, и PC с iTunes® 10.2.2 или новее.
<i>Bluetooth</i> кодеки	aptX со стандартной задержкой AAC SBC

Zeppelin – это торговая марка B&W Group Ltd.

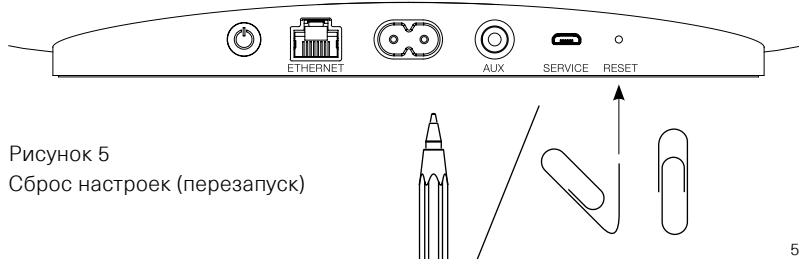
Windows – это зарегистрированная торговая марка Microsoft Corporation.

Spotify – это зарегистрированная торговая марка Spotify Ltd.

Android – это торговая марка Google Inc.

App Store – это сервисная марка Apple Inc.

Apple, AirPlay, iPad, iPhone, iPod touch, iTunes, Mac and Mac OS – это торговые марки Apple Inc., зарегистрированная в США и других странах.

Слово и логотип *Bluetooth* – это зарегистрированные торговые марки, принадлежащие *Bluetooth* SIG, Inc и любое использование их Bowers & Wilkins лицензировано.

Vítejte u Bowers & Wilkins a Zeppelin Wireless

Děkujeme Vám, že jste si zvolili značku Bowers & Wilkins. Když John Bowers zakládal naši firmu věřil, že nápadité provedení, novátorský přístup a pokročilé technologie jsou klíčem otevírajícím dveře kvalitní reprodukci. Touto filozofií se dodnes inspirujeme, kdykoli tvoříme nový produkt.

Zeppelin Wireless lze použít pro:

- Přehrávání audiostreamů z AirPlay® či Spotify® Connect přes bezdrátovou či kabelovou síť.

Poznámka: Pro Spotify Connect je nutný účet Spotify Premium. Funkčnost služby Spotify může být regionálně limitována.

- Přehrávání hudby streamované pomocí bezdrátové technologie *Bluetooth* z vašeho mobilního telefonu, tabletu či počítače.
- Přehrávání hudby z různých dalších zařízení pomocí analogového kabelového propojení.

Verze firmware 1.00

U jiných verzí firmware se mohou funkce lišit

www.bowers-wilkins.com

1. Balení přístroje Zeppelin Wireless obsahuje

- i. Zeppelin Wireless
- ii. Napájecí kabel
- iii. Balíček s dokumenty

Informace k životnímu prostředí

Tento produkt je konstruován s ohledem na nejen tyto mezinárodní předpisy – RoHS (Restriction of Hazardous Substances) jenž se týká omezení nebezpečných látek v elektrických a elektronických zařízeních, REACH (Registration, Evaluation, Authorisation and restriction of CHemicals), jenž se týká registrace, evaluace, autorizace a restrikce chemických látek a WEEE (Waste Electrical and Electronic Equipment), jenž se týká likvidací elektrického a elektronického zařízení. Více informací o tom, jak správně recyklovat nebo likvidovat tento výrobek, získáte od příslušného orgánu, který se zabývá likvidací odpadu.

2. Seznamte se s přístrojem Zeppelin Wireless

Zeppelin Wireless je navržen pro snadné streamování hudby ve vysoké kvalitě.

Na horní části přístroje Zeppelin Wireless jsou prvky, umožňující zvýšení či snížení hlasitosti, spuštění či pozastavení streamování hudby a volbu předchozí či následující skladby. Na přední straně přístroje je v logu Bowers & Wilkins umístěna LED dioda, indikující různými barvami i stylem svícení aktuální stav. Významy jednotlivých barev a stylu svícení jsou vysvětleny v kapitole 6 tohoto návodu. V průběhu *Bluetooth* párování a připojovacích akcí vydává Zeppelin Wireless také akustické signály.

Po stranách předního loga Bowers & Wilkins přístroje Zeppelin Wireless naleznete dotekové tlačítko *Bluetooth* s kontrolkou a dotekové tlačítko pro AUX vstup s kontrolkou. *Bluetooth* tlačítko je na pravé a AUX tlačítko na levé straně. *Bluetooth* párování a použití AUX vstupu je vysvětleno v sekci 3.5 a 4.4 tohoto návodu.

Terminály na zadním panelu přístroje Zeppelin Wireless zahrnují vstup pro napájecí kabel, 3,5mm analogový vstup AUX, terminál pro připojení k počítačové síti a mikro-USB terminál, určený jen pro servisní účely. Na zadním panelu přístroje Zeppelin Wireless je také umístěn hlavní vypínač a malé zapuštěné resetovací tlačítko.

Tyto ovládací prvky, kontrolky a terminály jsou znázorněny na obrázku 1.

Zeppelin Wireless je konstruován s ohledem na co nejjednodušší obsluhu a tak dokáže automaticky přehrávat nejnovější audio stream či vstupní signál, který obdrží. Není tedy třeba manuálně přepínat zdroje či vstup AUX.

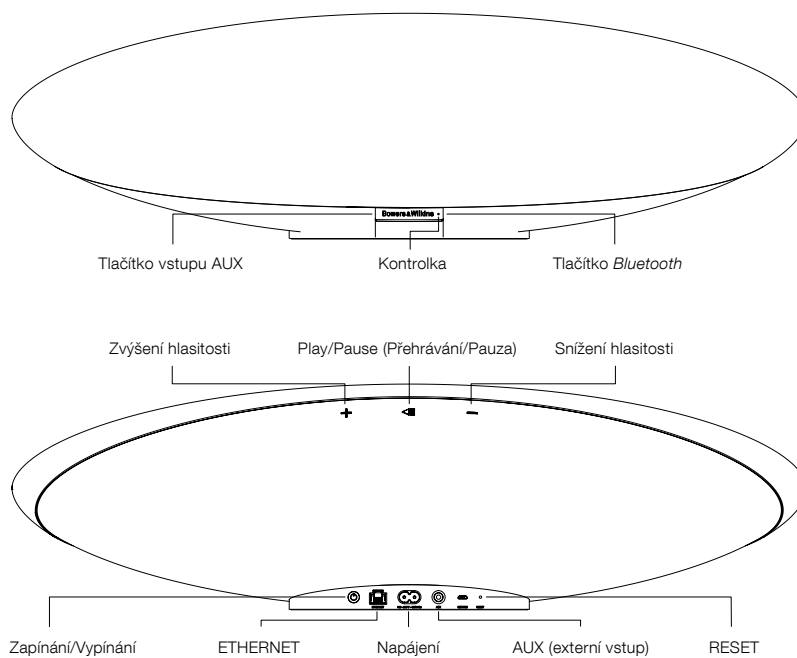

Obrázek 1
Ovládací prvky a terminály

3. Zapnutí a nastavení

Streamování zvuku AirPlay, nebo Spotify Connect po počítačové kabelové či bezdrátové síti vyžaduje, aby byl Zeppelin Wireless připojen na stejné síti jako zařízení, ze kterého reprodukci ovládáte. Je tedy potřeba připojit Zeppelin Wireless bezdrátově či kabelem k routeru. Pokud není streamování po síti možné, nebo není požadováno, může být Zeppelin Wireless nastaven do bezsítového režimu, umožňujícího pouze Bluetooth a AUX vstup. V části 3.1 tohoto návodu je popsáno nastavení pro provoz s počítačovou sítí, část 3.4 popisuje bezsítové nastavení.

Po vyjmutí přístroje Zeppelin Wireless z krabice jej připojte k napájení. Kontrolka bude nejprve pulsovat červeně a následně zeleně, čímž oznámí, že Zeppelin Wireless je připraven pro nastavení dle níže uvedených možností – viz obrázek 2.

Poznámka: Když je přístroj připraven k nastavení, bude kontrolka pulsovat zeleně a ikony Bluetooth a AUX budou zhasnuté a neaktivní. Tlačítka AUX a Bluetooth budou použitelná až po tom, co bude provedeno nastavení pro provoz se sítí, nebo bez ní. Není-li v průběhu 20ti minut provedena žádná akce, vypne se Zeppelin Wireless automaticky do režimu Standby. Z tohoto stavu může být zapnut stiskem tlačítka Power.

3.1 Připojení k bezdrátové počítačové síti

Zeppelin Wireless je určen především k provozu na bezdrátové síti. Nabízíme různé nástroje pro nastavení:

3.1.1 Bowers & Wilkins Control

Aplikace Bowers & Wilkins Control je primárním nástrojem pro připojení k bezdrátové síti, registraci vašeho přístroje Zeppelin Wireless a údržbu jeho firmware.

- Majitelé iOS zařízení mohou 'Bowers & Wilkins Control' najít a stáhnout na App StoreSM pod 'Bowers & Wilkins'.
- Majitelé Mac a PC si mohou stáhnout „desktop“ verzi aplikace 'Bowers & Wilkins Control' ze stránek www.bowers-wilkins.co.uk/control.
- Připojte Zeppelin Wireless k vaší síti následováním kroků, zobrazovaných v této aplikaci.

3.1.2 Zabudovaná webová stránka Zeppelin Wireless

Majitelé jiných zařízení, včetně Android, mohou nakonfigurovat bezdrátové připojení pomocí internetového prohlížeče.

- Připojte vaše zařízení k dočasné bezdrátové síti nazvané "ZeppelinWireless_Setup".
- Otevřete internetový prohlížeč a do políčka pro internetovou adresu zadejte "192.168.10.1". Chvilí počkejte, než se načte stránka Zeppelin Wireless.
- Přidělte repositivnímu název a vyberte bezdrátovou síť, ke které se má přístroj připojovat.
- Klikněte na tlačítko 'Apply now'.

Jakmile je Zeppelin Wireless na zvolené síti, bude přístupný pro AirPlay streamování ze zařízení Apple a pro streamování ze Spotify Connect pomocí aplikace Spotify v iOS, Android, Mac či Windows.

3.1.3 Wireless Accessory Configuration (WAC)

Zeppelin Wireless podporuje proces Wireless Accessory Configuration (WAC) firmy Apple. Více informací naleznete u návodu od vašeho zařízení, nebo se obraťte na jeho dodavatele.

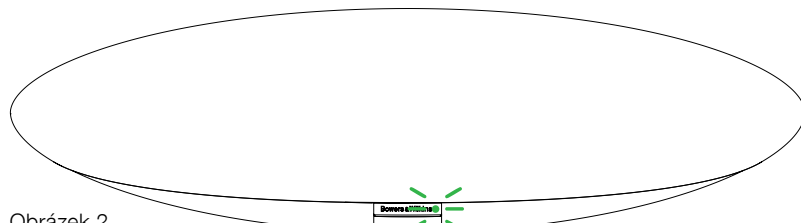

Obrázek 2
Připraveno pro nastavení

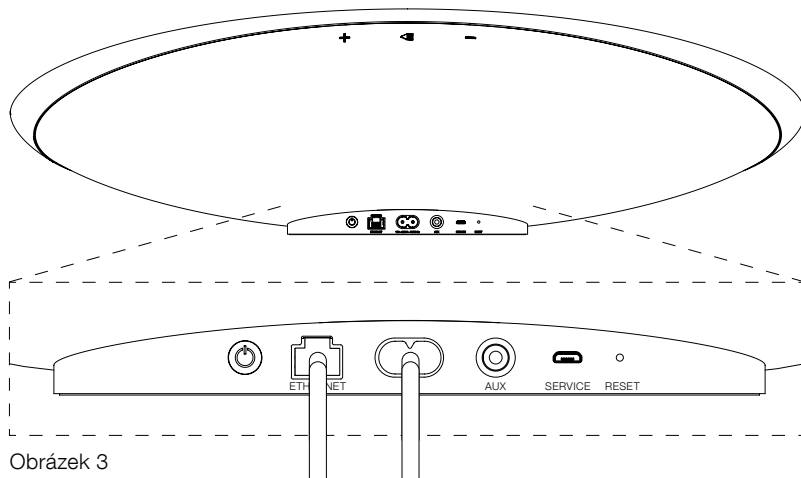

Obrázek 3
Zapojení pro kabelové připojení

3.2 Připojení ke kabelové počítačové síti

Zeppelin Wireless může být k síti připojen také pomocí kabelu. Doporučujeme používat kvalitní, stíněnou kabeláž (např. Cat6). Pro tento způsob nastavení je třeba použít počítač s Ethernetovým terminálem, nebo Ethernetovým adaptérem.

- Připojte Zeppelin Wireless k vašemu počítači pomocí Ethernetového kabelu – viz obrázek 3.
- Otevřete internetový prohlížeč a do políčka pro internetovou adresu zadejte "192.168.11.1". Chvilí počkejte, než se načte stránka Zeppelin Wireless.
- Následně do 'Device Name' vložte nový název pro váš přístroj.
- Dále v 'Network Settings' vyberte jako vaše síťové rozhraní 'Wired Ethernet'.
- Klikněte na tlačítko 'Apply now'.
- Pod 'Apply now' se zobrazí potvrzení.
- Odpojte Ethernetový kabel od vašeho počítače a připojte Zeppelin Wireless do vašeho bezdrátového routeru.

Poznámka: Má-li být Zeppelin Wireless přestěhován na jiné místo, dále od počítače, který byl použit pro toto nastavení, odpojte napájecí kabel, přeneste Zeppelin Wireless na nové místo, zapojte jej k napájení a propojte jej Ethernetovým kabelem k routeru.

- Kontrolka na Zeppelin Wireless začne po úspěšném připojení k počítačové síti svítit stálým zeleným světlem.

3.3 Změna síťového připojení

Pro změnu připojení Zeppelin Wireless z bezdrátového na kabelové je třeba provést nastavení Zeppelin Wireless přes internetový prohlížeč.

- Pomocí aplikace Bowers & Wilkins Control ve verzi pro iOS, MacOS, či Windows najdete ve výčtu repositivních Zeppelin Wireless a zvolte jej.
- Pod „Device Info“ najdete IP adresu a poznamenejte si ji.
- Otevřete internetový prohlížeč a do kolonky pro internetovou adresu vložte poznamenanou IP adresu. Chvilí počkejte, než se načte stránka Zeppelin Wireless.
- Následně v 'Network Settings' zvolte jako vaše síťové rozhraní 'Wired Ethernet'.
- Klikněte na tlačítko 'Apply now'.
- Pod 'Apply now' se zobrazí potvrzení.
- Připojte Zeppelin Wireless pomocí Ethernetového kabelu k síťovému routeru.
- Kontrolka na Zeppelin Wireless začne po úspěšném připojení k počítačové síti svítit stálým zeleným světlem.

Pro změnu síťového připojení Zeppelin Wireless z kabelového na bezdrátové ne nutně provést reset, který vymaže informace o síti a navrátí přístroj do prvotního nastavovacího režimu.

- Odpojte od přístroje Zeppelin Wireless ethernetový kabel.
- Povedte reset popsany v kapitole 7.
- Nakonfigurujte bezdrátové připojení podle popisu v části 3. 1. tohoto návodu.

3.4 Bezsíťový režim

Pokud není streamování po síti možné, nebo není požadováno, může být Zeppelin Wireless nastaven do bezsíťového režimu, umožňujícího pouze *Bluetooth* a AUX vstup. Toto nastavení lze provést následovně:

- Zatímco Zeppelin Wireless čeká na síťové nastavení (kontrolka pulsuje zeleně), stiskněte tlačítko „Play/Pause“.
- Kontrolka začne svítit oranžově a tlačítko *Bluetooth* bude svítit tlumeně modře. Pokud je do vstupu AUX připojen kabel, bude svítit také tlačítko AUX tlumeným bílým světlem.

Nyní je Zeppelin Wireless v bezsíťovém režimu a lze jej používat pouze pro *Bluetooth* a AUX vstup. Pro nastavení připojení po bezdrátové či kabelové síti je nutné provést reset přístroje Zeppelin Wireless, který je popsán v kapitole 7.

Poznámka: Při oranžově svítící kontrolce, kdy s přístrojem není spárováno žádné Bluetooth zařízení a Zeppelin Wireless je v nečinnosti více než 20 minut, dojde k jeho automatickému vypnutí do režimu Standby. Z tohoto stavu může být zapnut stiskem tlačítka Power.

Svítil-li kontrolka oranžově a je spárováno alespoň jedno Bluetooth zařízení, přejde Zeppelin Wireless do režimu spánku v případě, že po dobu 20ti minut nedojde k připojení spárovaného zařízení, nebo není-li provedena nějaká akce. Podrobnější informace naleznete v kapitole 5.

3.5 Bluetooth párování a připojení

Poznámka: Při prvním spuštění naběhne Zeppelin Wireless v režimu pro nastavování síťového připojení, což bude kontrolka signalizovat pulsujícím zeleným světlem. Doporučujeme Zeppelin Wireless nejprve připojit k síti a teprve potom párovat Bluetooth zařízení. Připojení k síti je popsáno v části 3.1 tohoto návodu. Chcete-li rovnou používat Bluetooth či AUX vstup (bez připojení k síti) přečtěte si část 3.4.

Zeppelin Wireless může přehrávat *Bluetooth* stream z jakéhokoli *Bluetooth* kompatibilního mobilního zařízení, laptopu či stolního počítače.

Aby mohlo dojít ke spojení Zeppelin Wireless s nějakým *Bluetooth* zařízením, je nejprve třeba toto zařízení „spárovat“ výše uvedeným postupem. Spárovaná zařízení si pak Zeppelin Wireless zapamatuje a je schopen se k nim připojit kdykoli, když je zařízení v dosahu. Zeppelin Wireless si může pamatovat až osm spárovaných *Bluetooth* zařízení. Párujete-li deváté zařízení, bude z paměti vymazáno to, které bylo spárováno před nejdelší dobou.

Poznámka: Bluetooth má relativně omezený dosah. Domácích podmínkách je obvyklý maximální dosah kolem 10 metrů.

Poznámka: Pokud váš zdroj neobnoví připojení k přístroji Zeppelin Wireless automaticky, zvolte Zeppelin Wireless ze seznamu dostupných Bluetooth reprotosystémů.

- Když je Zeppelin Wireless zapnut, stiskněte a po 2 vteřiny podržte tlačítko *Bluetooth*. Kontrolka začne blikat a Zeppelin Wireless vydá zvukový signál oznamující režim párování.

Poznámka: Zeppelin Wireless automaticky opouští párovací režim tehdy, nezaznamená-li po dobu 5 minut v dosahu žádné párované zařízení. Pro manuální opuštění režimu párování stiskněte na Zeppelin Wireless tlačítko Bluetooth dvakrát rychle za sebou.

- Na zdrojovém *Bluetooth* zařízení otevřete menu pro nastavení *Bluetooth* a ověřte, zda je *Bluetooth* zapnuto. V nabídce dostupných zařízení by se vám po chvíli měl objevit Zeppelin Wireless. Zvolte jej a počkejte na zobrazení oznámení o úspěšném připojení k Zeppelin Wireless. Po *Bluetooth* spárování vydá Zeppelin Wireless zvukový signál a *Bluetooth* kontrolka začne svítit modře.

Poznámka: Pokud vaše zdrojové Bluetooth zařízení požaduje čtyřmístný kód, zadejte 1234.

- Jakmile je spojení navázáno, ověřte, zda je ve zdrojovém *Bluetooth* zařízení jako výstupní reproduktor zvolen přístroj Zeppelin Wireless.

Pro odpojení od právě připojeného *Bluetooth* zařízení stiskněte tlačítko *Bluetooth* na Zeppelin Wireless dvakrát rychle za sebou. Tím dojde k odpojení všech připojených *Bluetooth* zařízení. Odpojení oznámí Zeppelin Wireless akustickým signálem a jeho *Bluetooth* kontrolka pohasne.

Pokud je v dosahu, připojí se Zeppelin Wireless automaticky k naposledy připojovanému zdroji zvuku bez ohledu na to, je-li v dosahu i jiné, předtím párované zařízení. Pokud je požadováno připojení k jinému dříve párovanému zařízení, otevřete u tohoto zařízení nastavovací stránku pro *Bluetooth* a zvolte ze seznamu Zeppelin Wireless.

Pro odstranění spárovaných zařízení z paměti přístroje Zeppelin Wireless proveďte reset popsáný v části 7. Tím dojde k odstranění všech spárovaných zařízení z paměti.

4. Zeppelin Wireless zdroje

Zeppelin Wireless může přijímat zvuk ze čtyř zdrojů a dokáže mezi nimi automaticky přepínat. Jedná se o tyto zdroje: AirPlay, Spotify Connect, *Bluetooth*, a AUX (externí vstup). Každý z těchto zdrojů je popsán níže.

4.1 AirPlay

Zeppelin Wireless dokáže přijímat zvuk z Apple produktů a iTunes instalovaných pro Windows, pomocí streamování AirPlay. Na iOS zařízeních je možné zvolit vždy pouze jedno výstupní zařízení pro reprodukci. V případě iTunes pro Mac OS či Windows lze zvolit několik AirPlay reprotosystémů najednou a použít je například pro vícezónové přehrávání. Stačí jednoduše spustit přehrávání z jakéhokoli AirPlay kompatibilního zařízení. Zeppelin Wireless se automaticky přepne k tomu zdroji, který do něj začne vysílat stream jako poslední.

Změny prováděné pomocí „Play/Pause“ a regulace hlasitosti přímo na přístroji Zeppelin Wireless budou zrcadleny v uživatelském rozhraní zdrojového zařízení.

4.2 Spotify Connect

Spotify Connect vám umožňuje přehrávat obsah ze Spotify přes váš domácí reprotosystém nebo TV, pomocí aplikace Spotify jako dálkového ovládání. Pro používání Spotify Connect budete potřebovat účet Spotify Premium.

Krok 1. Připojte váš přístroj ke stejné WiFi síti, ke které je připojen váš telefon, tablet či počítač s aplikací Spotify.

Krok 2. Otevřete aplikaci Spotify a pusťte nějakou skladbu.

Krok 3. Klikněte na obrázek skladby levé spodní části obrazovky.

Krok 4. Klikněte na ikonu „Connect“

Krok 5. Vyberte ze seznamu Zeppelin Wireless.

Pro více informací jak nastavit a používat Spotify Connect prosím navštivte www.spotify.com/connect

4.3 Bluetooth

U všech zařízení, která již byla párována s přístrojem Zeppelin Wireless podle postupu popsaného v části 3.5, je vždy pro *Bluetooth* streamování nutné obnovit jejich připojení. Zkontrolujte v *Bluetooth* nastavení na zdrojovém zařízení, zda je Zeppelin Wireless označen jako aktivní zařízení. Pokud není, aktivujte jej.

Je-li provedeno připojení, dokáže se Zeppelin Wireless automaticky probudit z režimu spánku, nicméně nedokáže se zapnout jen na základě aktivního streamu, dokud na něj tento stream není *Bluetooth* zařízením nasměrován.

Změny prováděné pomocí „Play/pause“ a regulace hlasitosti přímo na přístroji Zeppelin Wireless budou zrcadleny v uživatelském rozhraní *Bluetooth* zdrojového zařízení.

4.4 AUX vstup

Zeppelin Wireless je vybaven 3.5mm „jack“ vstupem, pro kabelové připojení všech zařízení, jenž mají kompatibilní analogový výstup. Pro propojení mezi vstupní zdírkou a zdrojovým zařízením použijte patřičný kabel. Zapojením kabelu do zdířky dojde k automatickému přepnutí přístroje Zeppelin Wireless na analogový vstup a po odpojení kabelu ze zdířky přístroj režim analogového vstupu sám opouští. Na AUX vstup se Zeppelin Wireless automaticky přepne i v případě, že je aktivní pro jiný zdroj a detekuje na AUX vstupu přichozí signál.

Více informací o přepínání vstupu přístroje Zeppelin Wireless naleznete v části 4.5.

Má-li analogový zdroj, zapojený do vstupu přístroje Zeppelin Wireless možnost regulace úrovně svého výstupu, nastavte ji zhruba na polovinu. Pro regulaci hlasitosti reprodukce pak raději používejte tlačítka na přístroji Zeppelin Wireless, než prvky na zdrojovém zařízení. Pouze pokud by byla hlasitost neadekvátní úrovni zvolené na Zeppelin Wireless, doladte ji na zdroji.

4.5 Volba streamů a vstupů u Zeppelin Wireless

Zeppelin Wireless se automaticky přepíná na nejnovější obdrženy stream či signál. Například:

- Je-li během přehrávání AirPlay zaregistrován přichozí signál *Bluetooth*, přepne se Zeppelin Wireless na *Bluetooth* vstup.
- Je-li během přehrávání *Bluetooth* zaregistrován přichozí signál ze Spotify Connect, přepne se Zeppelin Wireless na Spotify Connect.
- Je-li během přehrávání Spotify Connect do vstupu AUX zapojen kabel, nebo zaregistruje-li přístroj na již zapojeném AUX vstupu přichozí audio signál, přepne se Zeppelin Wireless na vstup AUX.
- Je-li během přehrávání z AUX vstupu zaregistrován přichozí signál AirPlay, přepne se Zeppelin Wireless na AirPlay vstup.

Automatické přepnutí na vstup AUX nemusí fungovat tehdy, je-li signál přicházející na tento vstup tak slabý, že jej není schopen automaticky obvod zaregistrovat. V takovém případě je nutné na vstup AUX přepnout manuálně, pomocí tlačítka AUX. Pokud Zeppelin Wireless přehrává nějaký stream a ten je zastaven či odpojen, přepne se Zeppelin Wireless zpět na naposledy přehrávaný stream či vstup, pokud je stále dostupný, nebo zůstane potichu do doby, než přijme nový stream či vstupní signál.

5. Používání Zeppelin Wireless

Pro zvýšení či snížení hlasitosti používejte tlačítka + a – na Zeppelin Wireless. Jedním krátkým stiskem lze hlasitost měnit po krocích, delším přidržením tlačítka se bude hlasitost měnit plynule, s narůstající rychlostí. Dosáhne-li regulace hlasitosti maximální, nebo minimální úrovně, upozorní na to Zeppelin Wireless akustickým signálem.

Pro spuštění či pozastavení přehrávání streamu stiskněte tlačítko play/pause.

Pro volbu následující skladby stiskněte tlačítko Play/Pause dvakrát rychle za sebou. Pro volbu předchozí skladby stiskněte tlačítko play/pause třikrát rychle za sebou.

Poznámka: Ovládání Play/Pause a přepínání na následující či předchozí skladbu nefunguje při přehrávání signálu z AUX vstupu.

Při normálním používání v podstatě není nutné ovládat zapínání/vypínání přístroje Zeppelin Wireless. V případě nečinnosti (tzn. bez přehrávaného signálu), nebo není-li připojeno Bluetooth zařízení, přejde přístroj po 20 minutách sám do tzv. režimu spánku. V tomto režimu bude kontrolka svítit tlumeně červeně. Zeppelin Wireless přitom zůstane připojen k počítačové síti a ke spárovaným Bluetooth zařízením, jež jsou v dosahu. Z tohoto spánkového režimu se Zeppelin Wireless probudí připojením kabelu do AUX vstupu, streamováním Bluetooth, AirPlay či Spotify, stisknutím tlačítka Power, hlasitost +/- či Play/Pause, nebo obnovením Bluetooth spojení.

Poznámka: Je-li Zeppelin Wireless v režimu spánku, neprobudí se automaticky na základě vstupního signálu, přivedeného na jeho AUX vstup. V takovém případě jej můžete probudit stiskem tlačítka Play/Pause, nebo jedním z tlačítek pro ovládání hlasitosti.

Pro vypnutí přístroje Zeppelin Wireless do standby režimu podržte delší dobu stisknuté tlačítko „Power“.

Poznámka: V režimu standby (off – vypnuto) bude Zeppelin Wireless odpojen od počítačové sítě a všech spárovaných Bluetooth zařízení. Bude možné jej zapnout pouze stiskem tlačítka Power.

Poznámka: Během spánkového režimu je kontrolka vstupu AUX zhasnuta a tlačítko tohoto vstupu není funkční. Indikátor Bluetooth je pohasnutý ale tlačítko je funkční pro vyvolání párování. Více informací najdete v části 3.5.

6. Indikátory na Zeppelin Wireless

Zeppelin Wireless indikuje svůj stav pomocí různých barev a stylu svícení LED kontrolky. Tyto stavy jsou vypsány v tabulce na obrázku 4.

7. Resetování přístroje Zeppelin Wireless

Poznámka: Zeppelin Wireless se odpojí od počítačové sítě a zapomene všechna provedená nastavení, včetně paměti spárovaných Bluetooth zařízení.

Zeppelin Wireless je na svém zadním panelu vybaven malým otvorem, ve kterém je zapuštěno resetovací tlačítko. Toto tlačítko je znázorněno na obrázku 5. Pro návrat přístroje Zeppelin Wireless do továrního nastavení přístroj nejprve zapnete tlačítkem „Power“. Po naběhnutí přístroje stiskněte resetovací tlačítko pomocí narovnané kancelářské sponky, nebo hrotem propisky, na dobu zhruba 6 vteřin, kontrolka bude během resetovacího procesu bíle blikat. Jakmile bude reset dokončen, zapne se Zeppelin Wireless v režimu čekání na nastavení sítě.

8. Aktualizace firmwaru Zeppelin Wireless

Čas od času se může pro Zeppelin Wireless objevit nový firmware. Upozornění na nový firmware, jeho stažení a instalace do přístroje je realizováno pomocí aplikace Bowers & Wilkins Control. Stačí pečlivě následovat jednotlivé kroky, zobrazované touto aplikací.

9. Čištění přístroje Zeppelin Wireless

K čištění látkové krycí mřížky použijte kartáček na oděvy, nebo čistící váleček. Ostatní povrchy očistěte čistým a hladkým hadříkem z mikrovlákna. Vyhněte se čistícím prostředkům obsahujícím abraziva, nebo kyselá, alkalická či antibakteriální činidla.

10. Odstraňování problémů

Potřebujete-li pomoc při řešení určitého problému, nebo potřebujete-li zodpovědět jakékoli dotazy, nahlédněte prosím nejprve do sekce podpory (Support) pro Zeppelin Wireless na stránkách Bowers & Wilkins: www.bowers-wilkins.com

Kontrolka (hlavní)	Význam – aktuální stav přístroje
Nesvítí	Standby (vypnuto)
Červeně pulzuje	Probouzení ze Standby nebo spánkového režimu
Červená tlumená	Spánkový režim
Zeleně pulzuje	Čekání na nastavení počítačové sítě
Zelená	Normální provoz s Bluetooth, AirPlay či Spotify Connect streamováním. (pouze při dosažení maximálního rozsahu regulace hlasitosti bude kontrolka zeleně blikat)
Oranžová	Provozní stav pro AUX či Bluetooth v bezsítovém režimu (není nakonfigurováno připojení k počítačové síti). (pouze při dosažení maximálního rozsahu regulace hlasitosti bude kontrolka oranžově blikat)
Oranžově pulzuje	Provozní stav pro AUX či Bluetooth když je sice nakonfigurována i počítačová síť (tzn. není přepnuto do bezsítového režimu), ale přístroj s ní není spojen.
Červeně bliká	Chyba – navštivte prosím sekci podpory Zeppelin Wireless na www.bowers-wilkins.com stránkách
Bíle bliká	Probíhá resetování
Bílá	Probíhá aktualizace firmwaru

Bluetooth kontrolka	Význam – aktuální stav přístroje
Modrá tlumená	Není připojeno žádné Bluetooth zařízení
Modře bliká	Párovací režim
Modrá	Je připojeno Bluetooth zařízení

AUX kontrolka	Význam – aktuální stav přístroje
Nesvítí	AUX vstup odpojen
Bílá tlumená	AUX vstup připojen (zapojen, ale ne aktivní)
Bílá	AUX vstup aktivní

Obrázek 4
Indikátory

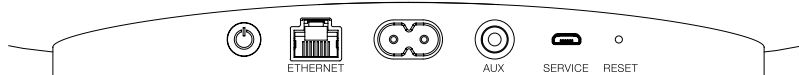

Obrázek 5
Reset

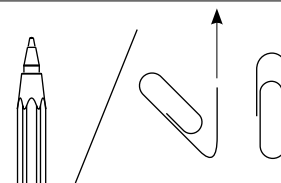

Specifikace

Model	Zeppelin Wireless
Popis	Bezdrátový reprosystém
Technické přednosti	Apple® AirPlay® technologie <i>Bluetooth</i> ® v4.1, Class 2 Spotify® Connect Digitální signálový procesing (DSP) Digitální zesilovač
Měníče	2x 25mm vysokotónový s dvouvrstvou membránou 2x 90mm středotónový FST™ 1x 150mm basový
Frekvenční rozsah	44Hz až 28kHz
Výstupní výkon zesilovače	2x 25W (pro vysokotónové reproduktory) 2x 25W (pro středotónové reproduktory) 1x 50W (pro basový reproduktor)
Napájení	100V – 240V – 50/60Hz
Spotřeba:	
Režim spánku (network standby)	Méně než 1.50 W
Standby	Méně než 0.30 W
Vstupy	Síťové zdroje (RJ45 Ethernet či Wi-Fi) AUX – analogový vstup (3.5mm mini jack) USB – pouze pro servisní účely
Výška	188mm
Šířka	660mm
Hloubka	183mm
Hmotnost	6.5kg
AirPlay kompatibilita	iPhone®, iPad® a iPod touch® s iOS 4.3.3 či novějším, Mac® s OS X Mountain Lion či novějším a PC s iTunes® 10.2.2 či novějším.
<i>Bluetooth</i> kodeky	aptX Standard latency AAC SBC

Zeppelin je obchodní značkou B&W Group Ltd.

Windows je registrovanou obchodní značkou Microsoft Corporation.

Spotify je registrovanou obchodní značkou Spotify Ltd.

Android je obchodní značkou Google Inc.

App Store značka služby společnosti Apple Inc.

Apple, AirPlay, iPad, iPhone, iPod touch, iTunes a Mac jsou značkami Apple Inc., registrovanými v U. S. a dalších zemích.

Bluetooth označení a loga jsou registrovanými značkami ve vlastnictví *Bluetooth* SIG, Inc a veškeré jejich použití firmou Bowers & Wilkins je v souladu s licencí.

Vitajte u Bowers & Wilkins Zeppelin Wireless

Ďakujeme Vám, že ste si zvolili značku Bowers & Wilkins. Keď John Bowers zakladal našu firmu veril, že nápadité prevedenie, novátorský prístup a pokročilé technológie sú kľúčom otvárajúcim dvere pre kvalitnú reprodukciu. Touto filozofiou sa dodnes inšpirujeme, kedykoľvek tvoríme nový produkt.

Zeppelin Wireless sa dá použiť pre:

- Prehrávanie audiostreamu z AirPlay® či Spotify® Connect cez bezdrôtovú či káblovú sieť.

Poznámka: Pre Spotify Connect je nutný účet Spotify Premium. Funkčnosť služby Spotify môže byť regionálne limitovaná.

- Prehráva streamovanú hudbu z tvojho mobilu, tabletu alebo počítača cez bezdrôtovú technológiu Bluetooth®.
- Prehrávanie hudby z rôznych ďalších zariadení pomocou analogového káblového prepojenia.

Firmware verzia 1.02

Prevádzka funguje odlišne pre odlišné verzie firmwar-u

www.bowers-wilkins.com

1. Balenie prístroja Zeppelin Wireless obsahuje

- i. Zeppelin Wireless
- ii. Napájaci kábel
- iii. Balíček s dokumentmi

Informácie k životnému prostrediu

Tento produkt je konštruovaný s ohľadom na tieto medzinárodné predpisy - RoHS (Restriction of Hazardous Substances) ktorý sa týka obmedzenia nebezpečných látok v elektrických a elektronických zariadeniach, REACH (Registration, Evaluation, Authorisation and restriction of Chemicals), ktorý sa týka registrácie, evaluácie, autorizácia a reštrikcie chemických látok a WEEE (Waste Electrical and Electronic Equipment), ktorý sa týka likvidácie elektrického a elektronického zariadenia. Viac informácií o tom, ako správne recyklovať alebo likvidovať tento výrobok, získate od príslušného orgánu, ktorý sa zaoberá likvidáciou odpadu.

2. Zoznámte sa s prístrojom Zeppelin Wireless

Zeppelin Wireless je navrhnutý pre jednoduché streamovanie hudby vo vysokej kvalite.

Na hornej časti prístroja Zeppelin Wireless sú prvky, umožňujúce zvýšenie či zníženie hlasitosti, spustenie či pozastavenie streamovania hudby a voľbu predchádzajúcej alebo nasledujúcej skladby. Na prednej strane prístroja je v logu Bowers & Wilkins umiestnená LED dióda, indikujúca rôznymi farbami aj štýlom svietenie aktuálny stav. Významy jednotlivých farieb a štýlu svietenie sú vysvetlené v kapitole 6 tohto návodu. V priebehu *Bluetooth* párovania a pripojovacích akcií vydáva Zeppelin Wireless tiež akustické signály.

Po stranách predného loga Bowers & Wilkins prístroje Zeppelin Wireless nájdete dotykové tlačidlo *Bluetooth* s kontrolkou a dotykové tlačidlo pre AUX vstup s kontrolkou. *Bluetooth* tlačidlo je na pravej a AUX tlačidlo na ľavej strane. *Bluetooth* párovanie a použitie AUX vstupu je vysvetlené v sekcii 3.5 a 4.4 tohto návodu.

Terminály na zadnom paneli prístroja Zeppelin Wireless zahŕňajú vstup pre napájaci kábel, 3,5mm analógový vstup AUX, terminál pre pripojenie k počítačovej sieti a mikro-USB terminál, určený len na servisné účely. Na zadnom paneli prístroja Zeppelin Wireless je tiež umiestnený hlavný vypínač a malé zapustené tlačidlo Reset.

Tieto ovládacie prvky, kontrolky a terminály sú znázornené na obrázku 1.

Zeppelin Wireless je konštruovaný s ohľadom na čo najjednoduchšiu obsluhu a tak dokáže automaticky prehrávať najnovší audio stream či vstupný signál, ktorý dostane. Nie je teda potrebné manuálne prepínať zdroje či vstup AUX.

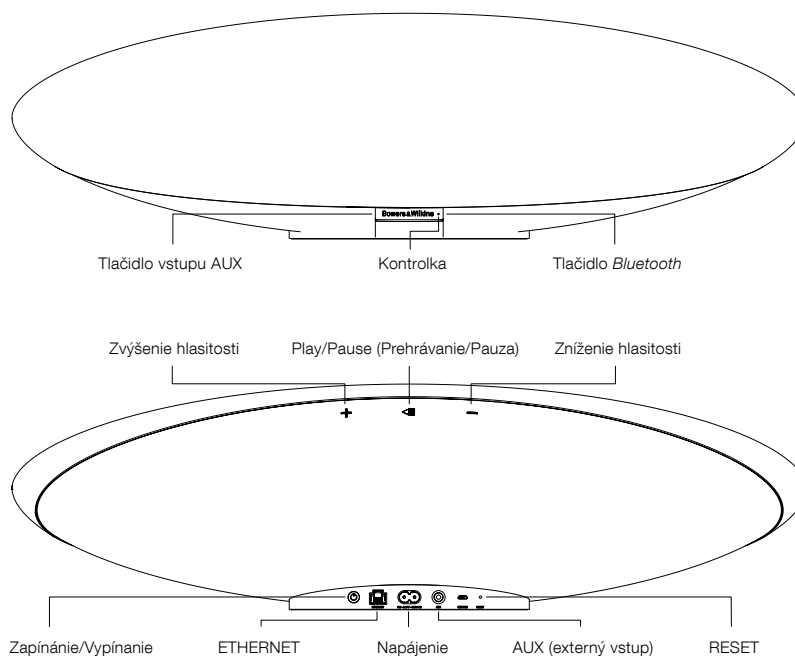

Obrázok 1
Ovládacie prvky a terminály

3. Zapnutie a nastavenie

Streamovanie zvuku AirPlay, alebo Spotify Connect po počítačovej káblvej a bezdrôtovej sieti vyžaduje, aby bol Zeppelin Wireless pripojený na rovnakú sieť ako zariadenie, z ktorého reprodukciu ovládate. Je teda potrebné pripojiť Zeppelin Wireless bezdrôtovo či káblom k routeru. Pokiaľ nie je streamovanie po sieti možné, alebo nie je požadované, môže byť Zeppelin Wireless nastavený do bezsietového režimu, umožňujúceho iba Bluetooth a AUX vstup. V časti 3.1 tohto návodu je popísané nastavenie pre prevádzku s počítačovou sieťou, časť 3.4 popisuje bezsietové nastavenia.

Po vybratí prístroja Zeppelin Wireless z krabice ho pripojte k napájaniu. Kontrolka bude najprv pulzovať červeno a následne zelene, čím oznámi, že Zeppelin Wireless je pripravený pre nastavenie podľa nižšie uvedených možností – viď obrázok 2.

Keď je zariadenie pripravené na nastavovanie, diodka svieti na zeleno, Bluetooth a AUX ikony budú vypnuté a neaktívne. Zeppelin Wireless musí byť pripojený na sieť alebo musíte ho dať do bezsietového režimu aby boli AUX a Bluetooth gombíky aktívne a použiteľné. Ak sa nič nerobí 20, Zeppelin Wireless sa automaticky vypne. Môžete ho zapnúť s gombíkom na zapnutie.

3.1 Pripojenie k bezdrôtovej počítačovej sieti

Zeppelin Wireless je určený predovšetkým na prevádzku na bezdrôtovej sieti. Ponúkame rôzne nástroje pre nastavenie:

3.1.1 Bowers & Wilkins Control

Aplikácia Bowers & Wilkins Control je primárnym nástrojom pre pripojenie k bezdrôtovej sieti, registráciu vášho prístroja Zeppelin Wireless a údržbu jeho firmware.

- Majitelia iOS zariadenia môžu 'Bowers & Wilkins Control' nájsť a stiahnuť na App Stores pod 'Bowers & Wilkins'.
- Majitelia Mac a PC si môžu stiahnuť "Desktop" verziu aplikácie 'Bowers & Wilkins Control' zo stránok www.bowers-wilkins.co.uk/control.
- Pripojte Zeppelin Wireless k vašej sieti nasledovaním krokov, zobrazovaných v tejto aplikácii.

3.1.2 Zabudovaná webová stránka Zeppelin Wireless

Majitelia ostatných zariadení, vrátane Android, môžu nakonfigurovať bezdrôtové pripojenie pomocou internetového prehliadača.

- Pripojte vaše zariadenie k dočasnej bezdrôtovej sieti nazwanej "ZeppelinWireless_Setup".
- Otvorte internetový prehliadač a do políčka pre internetovú adresu zadajte "192.168.10.1". Chvíľu počkajte, kým sa načíta stránka Zeppelin Wireless.
- Pridajte reprotému názov a vyberte bezdrôtovú sieť, ku ktorej sa má prístroj pripájať.
- Kliknite na tlačidlo 'Apply now'.

Akonáhle je Zeppelin Wireless na zvolenej sieti, bude prístupný pre AirPlay streamovanie zo zariadení Apple a pre streamovanie zo Spotify Connect pomocou aplikácie Spotify v iOS, Android, Mac či Windows.

3.1.3 Wireless Accessory Configuration (WAC)

Zeppelin Wireless podporuje proces Wireless Accessory Configuration (WAC) firmy Apple. Viac informácií nájdete v návode od vášho zariadenia, alebo sa obráťte na jeho dodávateľa.

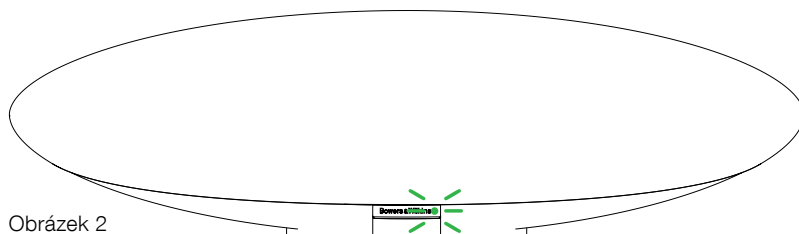

Obrázok 2
Pripraveno pro nastavení

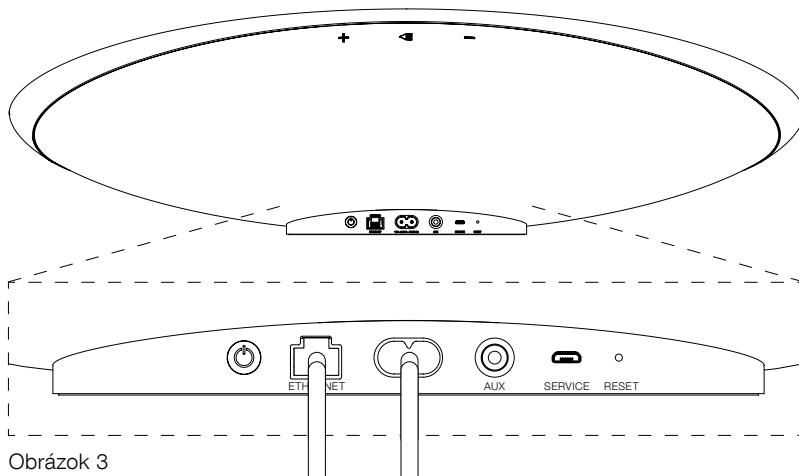

Obrázok 3
Zapojenie pre káblové pripojenie

3.2 Pripojenie ku káblvej počítačovej sieti

Zeppelin Wireless môže byť k sieti pripojený aj pomocou kábla. Odporúčame používať kvalitnú, tienenu kabeláž (napr. Cat6). Pre tento spôsob nastavenia je potrebné použiť počítač s Ethernetovým terminálom, alebo Ethernetovým adaptérom.

- Pripojte Zeppelin Wireless k vášmu počítaču pomocou Ethernetového kábla – viď obrázok 3.
- Otvorte internetový prehliadač a do políčka pre internetovú adresu zadajte "192.168.11.1". Chvíľu počkajte, kým sa načíta stránka Zeppelin Wireless.
- Následne do 'Device Name' vložte nový názov pre váš prístroj.
- Ďalej v 'Network Settings' vyberte ako vaše sieťové rozhranie 'Wired Ethernet'.
- Kliknite na tlačidlo 'Apply now'.
- Pod 'Apply now' sa zobrazí potvrdenie.
- Odpojte Ethernetový kábel od vášho počítača a pripojte Zeppelin Wireless do vášho bezdrôtového routeru..

Poznámka: Ak má byť Zeppelin Wireless presťahovaný na iné miesto, ďalej od počítača, ktorý bol použitý pre toto nastavenie, odpojte napájací kábel, preneste Zeppelin Wireless na nové miesto, zapojte ho na napájanie a prepojte ho Ethernetovým káblom k routeru.

- Kontrolka na Zeppelin Wireless začne po úspešnom pripojení k počítačovej sieti svietiť stálym zeleným svetlom.

3.3 Zmena sieťového pripojenia

Pre zmenu pripojenia Zeppelin Wireless z bezdrôtového na káblové je potrebné vykonať nastavenie Zeppelin Wireless cez internetový prehliadač.

- Pomocou aplikácie Bowers & Wilkins Control vo verzii pre iOS, MacOS, či Windows nájdite v zozname reprotémov Zeppelin Wireless a vyberte ho.
- Pod "Device Info" nájdite IP adresu a poznačte si ju.
- Otvorte internetový prehliadač a do kolónky pre internetovú adresu vložte poznamenanú IP adresu. Chvíľu počkajte, kým sa načíta stránka Zeppelin Wireless.
- Následne v 'Network Settings' vyberte ako vaše sieťové rozhranie 'Wired Ethernet'.
- Kliknite na tlačidlo 'Apply now'.
- Pod 'Apply now' sa zobrazí potvrdenie.
- Pripojte Zeppelin Wireless pomocou Ethernetového kábla k sieťovému routeru.
- Kontrolka na Zeppelin Wireless začne po úspešnom pripojení k počítačovej sieti svietiť stálym zeleným svetlom..

Pre zmenu sieťového pripojenia Zeppelin Wireless z káblového na bezdrôtové nie nutné vykonať reset, ktorý vymaže informácie o sieti a navráti prístroj do prvotného nastavovacieho režimu.

- Odpojte od prístroja Zeppelin Wireless ethernetový kábel.
- Prevedte reset popísaný v kapitole 7.
- Nakonfigurujte bezdrôtové pripojenie podľa popisu v časti 3. 1. tohto návodu.

3.4 Bezsieťový režim

Pokiaľ nie je streamovanie po sieti možné, alebo nie je požadované, môže byť Zeppelin Wireless nastavený do bezsieťového režimu, umožňujúceho iba *Bluetooth* a AUX vstup. Toto nastavenie je možné vykonať nasledovne:

- Kým Zeppelin Wireless čaká na sieťové nastavenia (kontrolka pulzuje zelene), stlačte tlačidlo "Play / Pause".
- svetlo sa zmení na oranžovo a tlačidlo *Bluetooth* bude svietiť tmene modro. Ak je do vstupu AUX pripojený kábel, bude svietiť aj tlačidlo AUX tmeleným bielym svetlom.

Teraz je Zeppelin Wireless v bezsieťovom režime a možno ho používať iba pre *Bluetooth* a AUX vstup. Pre nastavenie pripojenia po bezdrôtovej či kábelovej sieti je nutné vykonať reset prístroja Zeppelin Wireless, ktorý je opísaný v kapitole 7.

Poznámka: Ak svieti diodka na oranžovo a zároveň žiadne Bluetooth zariadenie nie je spárované a Zeppelin Wireless je nečinný aspoň 20 minút potom sa zariadenie automaticky vypne. Zariadenie môže byť zapnuté potom cez vypínač.

Ak svieti diodka na zeleno a aspoň jedno zariadenie je spárované, Zeppelin Wireless automaticky prepne do režimu „idle“(nečinný) alebo „sleep“(spaci) a zároveň žiadne Bluetooth zariadenie nie je pripojené 20 minút. Pre viac detailov si pozrite sekciu 5.

3.5 Bluetooth párovanie a pripojenie

Poznámka: Pri prvom spustení nabehne Zeppelin Wireless v režime pre nastavovanie sieťového pripojenia, čo bude kontrolka signalizovať pulzujúcim zeleným svetlom. Odporúčame Zeppelin Wireless najprv pripojiť k sieti a až potom párovať Bluetooth zariadenia. Pripojenie k sieti je popísané v časti 3.1 tohto návodu. Ak chcete rovno používať Bluetooth či AUX (bez pripojenia k sieti) prečítajte si časť 3.4.

Zeppelin Wireless môže prehrávať *Bluetooth* stream z akéhokoľvek *Bluetooth* kompatibilného mobilného zariadenia, laptopu či stolného počítača.

Aby mohlo dôjsť k spojeniu Zeppelin Wireless s nejakým *Bluetooth* zariadením, je najprv potrebné toto zariadenie "spárovať" vyššie uvedeným postupom. Spárované zariadenia si potom Zeppelin Wireless zapamätá a je schopný sa k nim pripojiť kedykoľvek, keď je zariadenie v dosahu. Zeppelin Wireless si môže pamätať až osem spárovaných *Bluetooth* zariadení. Ak spárujete deviate zariadenie, bude z pamäte vymazané to, ktoré bolo spárované pred najdlhšou dobou.

Poznámka: Bluetooth má relatívne obmedzený dosah. V domácich podmienkach je obvyklý maximálny dosah okolo 10 metrov.

Poznámka: Ak váš zdroj neobnoví pripojenie k prístroju Zeppelin Wireless automaticky, vyberte Zeppelin Wireless zo zoznamu dostupných Bluetooth reprotstémov.

- Keď je Zeppelin Wireless zapnutý, stlačte a po 2 sekundy podržte tlačidlo *Bluetooth*. Kontrolka začne blikať a Zeppelin Wireless vydá zvukový signál oznamujúci režim párovanie.

Poznámka: Zeppelin Wireless automaticky opustí párovací režim vtedy, ak nezaznamená po dobu 5 minút v dosahu žiadne párované zariadenie. Pre manuálne opustenie režimu párovanie stlačte na Zeppelin Wireless tlačidlo Bluetooth dvakrát rýchlo za sebou.

- Na zdrojovom *Bluetooth* zariadení otvorte menu pre nastavenie *Bluetooth* a overte, či je *Bluetooth* zapnuté. V ponuke dostupných zariadení by sa vám po chvíli mal objaviť

Zeppelin Wireless. Vyberte ho a počkajte na zobrazenie oznámenia o úspešnom pripojení k Zeppelin Wireless. Po *Bluetooth* spárovaní vydá Zeppelin Wireless zvukový signál a *Bluetooth* kontrolka začne svietiť na modro.

Poznámka: Ak vaše zdrojové Bluetooth zariadenie požaduje štvormiestny kód, zadajte 1234.

- Akonáhle je spojenie naviazané, overte, či je v zdrojovom *Bluetooth* zariadení ako výstupný reproduktor zvolený prístroj Zeppelin Wireless.

Na odpojenie od práve pripojeného *Bluetooth* zariadenia stlačte tlačidlo *Bluetooth* na Zeppelin Wireless dvakrát rýchlo za sebou. Tým dôjde k odpojeniu všetkých pripojených *Bluetooth* zariadení. Odpojenie oznámi Zeppelin Wireless akustickým signálom a jeho *Bluetooth* kontrolka pohasne.

Ak je v dosahu, pripojí sa Zeppelin Wireless automaticky k naposledy pripojenému zdroju zvuku bez ohľadu na to, ak je v dosahu aj iné, predtým párované zariadenie. Pokiaľ je požadované pripojenie k inému predtým párovanému zariadeniu, otvorte u tohto zariadenia nastavovaciu stránku pre *Bluetooth* a vyberte zo zoznamu Zeppelin Wireless.

Pre odstránenie spárovaných zariadení z pamäte prístroja Zeppelin Wireless vykonajte reset popísaný v časti 7. Tým dôjde k odstráneniu všetkých spárovaných zariadení z pamäte.

4. Zeppelin Wireless zdroje

Zeppelin Wireless môže prijímať zvuk zo štyroch zdrojov a dokáže medzi nimi automaticky prepínať. Jedná sa o tieto zdroje: AirPlay, Spotify Connect, *Bluetooth*, a AUX (externý vstup). Každý z týchto zdrojov je popísaný nižšie.

4.1 AirPlay

Zeppelin Wireless dokáže prijímať zvuk z Apple produktov a iTunes inštalovaných pre Windows, pomocou streamovanie AirPlay. Na iOS zariadeniach je možné zvoliť vždy iba jedno výstupné zariadenie pre reprodukcii. V prípade iTunes pre Mac OS či Windows možno zvoliť niekoľko AirPlay reprotstémov naraz a použiť ich napríklad pre viaczónové prehrávanie. Stačí jednoducho spustiť prehrávanie z akéhokoľvek AirPlay kompatibilného zariadenia. Zeppelin Wireless sa automaticky prepne k tomu zdroju, ktorý do neho začne vysielat stream ako posledný.

Zmeny vykonané pomocou "Play / Pause" a regulácia hlasitosti priamo na prístroji Zeppelin Wireless budú zrkadlené v užívateľskom rozhraní zdrojového zariadenia.

4.2 Spotify Connect

Spotify Connect vám umožňuje prehrávať obsah zo Spotify cez váš domáci reprotstém alebo TV, pomocou aplikácie Spotify ako diaľkového ovládania. Pre používanie Spotify Connect budete potrebovať účet Spotify Premium.

Krok 1. Pripojte váš prístroj k rovnakej WiFi sieti, ku ktorej je pripojený váš telefón, tablet alebo počítač s aplikáciou Spotify.

Krok 2. Otvorte aplikáciu Spotify a puste nejakú skladbu.

Krok 3. Kliknite na obrázok skladby v ľavej spodnej časti obrazovky.

Krok 4. Kliknite na ikonu "Connect"

Krok 5. Vyberte zo zoznamu Zeppelin Wireless.

Pre viac informácií ako nastaviť a používať Spotify Connect prosím navštívte www.spotify.com/connect

4.3 Bluetooth

U všetkých zariadení, ktorá už bola spárovaná s prístrojom Zeppelin Wireless podľa postupu popísaného v časti 3.5, je vždy pre *Bluetooth* streamovanie nutné obnoviť ich pripojenie. Skontrolujte v *Bluetooth* nastavení na zdrojovom zariadení, či je Zeppelin Wireless označený ako aktívne zariadenie. Ak nie je, aktivujte ho.

Ak je vykonané pripojenie, dokáže sa Zeppelin Wireless automaticky prepnúť z režimu spánku, avšak nedokáže sa zapnúť len na základe aktívneho streamu, kým na neho tento stream nie je *Bluetooth* zariadením nasmerovaný.

Zmeny vykonané pomocou "Play / pause" a reguláciou hlasitosti priamo na prístroji Zeppelin Wireless budú zrkadlené v užívateľskom rozhraní *Bluetooth* zdrojového zariadenia.

4.4 AUX vstup

Zeppelin Wireless je vybavený 3.5mm "jack" vstupom, pre kábelové pripojenie všetkých zariadení, ktoré majú kompatibilný analógový výstup. Pre prepájanie medzi vstupnou zdierkou a zdrojovým zariadením použite patričný kábel. Zapojením kábla do zdierky dôjde k automatickému prepnutiu prístroja Zeppelin Wireless na analógový vstup a po odpojení kábla zo zásuvky prístroj režim analógového vstupu sám opustí. Na AUX vstup sa Zeppelin Wireless automaticky prepne aj v prípade, že je aktívny pre iný zdroj a detekuje na AUX vstupe prichádzajúci signál.

Viac informácií o prepínanie vstupov prístroja Zeppelin Wireless nájdete v časti 4.5.

Ak má analógový zdroj, zapojený do vstupu prístroja Zeppelin Wireless možnosť regulácie úrovne svojho výstupu, nastavte ju zhruba na polovicu. Pre reguláciu hlasitosti reprodukcie potom radšej používajte tlačidlá na prístroji Zeppelin Wireless, než prvky na zdrojovom zariadení. Iba ak by bola neadekvátna úroveň hlasitosti zvolená na Zeppelin Wireless, doladte ju na zdroj.

4.5 Volba streamov a vstupov Zeppelin Wireless

Zeppelin Wireless se automaticky prepína na najnovšie obdržaný stream či signál. Napríklad:

- Ak je počas prehrávania AirPlay zaregistrovaný prichádzajúci signál *Bluetooth*, prepne sa Zeppelin Wireless na *Bluetooth* vstup.
- Ak je počas prehrávania *Bluetooth* zaregistrovaný prichádzajúci signál zo Spotify Connect, prepne sa Zeppelin Wireless na Spotify Connect.
- Ak je počas prehrávania Spotify Connect do vstupu AUX zapojený kábel, alebo zaregistruje prístroj na už zapojenom AUX vstupe prichádzajúci audio signál, prepne sa Zeppelin Wireless na vstup AUX.
- Ak je počas prehrávania z AUX vstupu zaregistrovaný prichádzajúci signál AirPlay, prepne sa Zeppelin Wireless na AirPlay vstup.

Automatické prepnutie na vstup AUX nemusí fungovať vtedy, ak je signál prichádzajúci na tento vstup tak slabý, že ho nie je schopný automaticky obvod zaregistrovať. V takom prípade je nutné na vstup AUX prepnúť manuálne, pomocou tlačidla AUX. Ak Zeppelin Wireless prehráva nejaký stream a ten je zastavený či odpojený, prepne sa Zeppelin Wireless späť na naposledy prehrávaný stream či vstup, ak je stále dostupný, alebo zostane potichu do doby, než prijme nový stream či vstupný signál.

5. Používanie Zeppelin Wireless

Pre zvýšenie či zníženie hlasitosti používajte tlačidlá + a – na Zeppelin Wireless. Jedným krátkym stlačením možno hlasitosť meniť po krokoch, dlhším podržaním tlačidla sa bude hlasitosť meniť plynulo, s narastajúcou rýchlosťou. Ak dosiahne regulácia hlasitosti maximálnu, alebo minimálnu úroveň, upozorní na to Zeppelin Wireless akustickým signálom.

Pre spustenie či pozastavenie prehrávania streamu stlačte tlačidlo play / pause.

Pre voľbu nasledujúcej skladby stlačte tlačidlo Play / Pause dvakrát rýchlo za sebou. Pre voľbu predchádzajúcej skladby stlačte tlačidlo play / pause trikrát rýchlo za sebou.

Poznámka: Ovládanie Play / Pause a prepínanie na nasledujúcu či predchádzajúcu skladbu nefunguje pri prehrávaní signálu z AUX vstupu.

Pri normálnom používaní v podstate nie je nutné ovládať zapínanie / vypínanie prístroja Zeppelin Wireless. V prípade nečinnosti (tzn. Bez prehrávaného signálu) prejde prístroj po 20 minútach sám do tzv. Režimu spánku. V tomto režime bude indikátor svietiť tmene červeno. Zeppelin Wireless pritom zostane pripojený k počítačovej sieti a ku spárovaným Bluetooth zariadeniam, ktoré sú v dosahu. Z tohto režimu spánku sa Zeppelin Wireless prebudí pripojením kábla do AUX vstupu, streamovaním Bluetooth, AirPlay či Spotify, stlačením tlačidla Power, hlasitosť +/- či Play / Pause, alebo obnovením Bluetooth spojenia.

Poznámka: Ak je Zeppelin Wireless v režime spánku, neprebudí sa automaticky na základe vstupného signálu, privedeného na AUX vstup. V takom prípade ho môžete prebudíť stlačením tlačidla Play / Pause, alebo jedným z tlačidiel pre ovládanie hlasitosti.

Pre vypnutie prístroja Zeppelin Wireless do standby režimu podržme dlhšiu dobu stlačené tlačidlo "Power".

Poznámka: V režime standby (off – vypnutý) bude Zeppelin Wireless odpojený od počítačovej siete a všetkých spárovaných Bluetooth zariadení. Bude možné ho zapnúť iba stlačením tlačidla Power.

Poznámka: V spacom režime, AUX nie je podsvietený a gombík je neaktívny. Bluetooth indikátor je stlmený a gombík je aktívny na spárovanie. Pozrite si sekciu 3.5.

6. Indikátory na Zeppelin Wireless

Zeppelin Wireless indikuje svoj stav pomocou rôznych farieb a štýlu svietenia LED kontrolky. Tieto stavy sú vypísané v tabuľke na obrázku 4.

7. Resetovanie prístroja Zeppelin Wireless

Poznámka: Zeppelin Wireless sa odpojí od počítačovej siete a zabudne všetky vykonané nastavenia, vrátane pamäte spárovaných Bluetooth zariadení.

Zeppelin Wireless je na svojom zadnom paneli vybavený malým otvorom, v ktorom je zapustené tlačidlo Reset. Toto tlačidlo je znázornené na obrázku 5. Pre návrat prístroja Zeppelin Wireless do továrenského nastavenia prístroj najprv zapnite tlačidlom "Power". Po nabehnutí prístroja stlačte resetovacie tlačidlo pomocou narovnanej kancelárskej sponky, alebo hrotom prepisovačky, na dobu približne 6 sekúnd, kontrolka bude počas resetovacieho procesu bielo blikať. Akonáhle bude reset dokončený, zapne sa Zeppelin Wireless v režime čakania na nastavenie siete.

8. Aktualizácia firmware Zeppelin Wireless

Čas od času sa môže pre Zeppelin Wireless objaviť nový firmware. Upozornenie na nový firmware, jeho stiahnutie a inštalácia do prístroja je realizované pomocou aplikácie Bowers & Wilkins Control. Stačí starostlivo nasledovať jednotlivé kroky, zobrazované touto aplikáciou.

9. Čistenie prístroja Zeppelin Wireless

Na čistenie látkovej krycej mriežky použite kefku na odevy, alebo čistiaci valček. Ostatné povrchy očistíte čistou a hladkou handričkou z mikrovlákna. Vyhnite sa čistiacim prostriedkom obsahujúcim abrazíva, alebo kyslé, alkalické či antibakteriálne činidlá.

10. Odstraňovanie problémov

Ak potrebujete pomoc pri riešení určitého problému, alebo ak potrebujete zodpovedať akékoľvek otázky, nahľadnite prosím najprv do sekcie podpory (Support) pre Zeppelin Wireless na stránkach Bowers & Wilkins: www.bowers-wilkins.com

Kontrolka (hlavná)	Význam – aktuálny stav prístroja
Nesvieti	Standby (vypnuté)
Červená pulzuje	Prebudenie zo Standby alebo spánkového režimu
Červená tmene	Spánkový režim
Zelená pulzuje	Čakanie na nastavenie počítačovej siete
Zelená	Normálna prevádzka s Bluetooth, AirPlay či Spotify Connect streamovaním. (iba pri dosiahnutí maximálnej hlasitosti bude kontrolka zeleno blikať)
Oranžová	Prevádzkový stav pre AUX či Bluetooth v bezsietovom režime (nie je nakonfigurované pripojenie k počítačovej sieti). (iba pri dosiahnutí maximálnej hlasitosti bude kontrolka zeleno blikať)
Oranžová pulzuje	Prevádzkový stav pre AUX či Bluetooth keď je síce nakonfigurována aj počítačová sieť (tzn. Nie je prepnuté do bezsietového režimu), ale prístroj s ňou nie je spojený.
Červená bliká	Chyba – navštívte prosím sekciu podpory Zeppelin Wireless na www stránkach
Biela bliká	Prebieha resetovanie
Biela	Prebieha aktualizácia firmware

Bluetooth kontrolka	Význam – aktuálny stav prístroja
Modrá tmene	Žiadne Bluetooth zariadenie nie je spojené
Modrá bliká	Párovací režim
Modrá	Bluetooth zariadenie je spojené

AUX kontrolka	Význam – aktuálny stav prístroja
Nesvieti	AUX vstup odpojený
Biela tmene	AUX vstup pripojený (zapojený, ale neaktívny)
Biela	AUX vstup aktívny

Obrázok 4
Indikátory

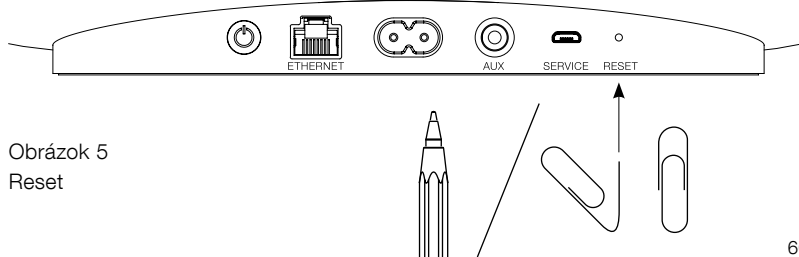

Obrázok 5
Reset

Špecifikácia

Model	Zeppelin Wireless
Popis	Bezdrôtový reprosystém
Technické prednosti	Apple® AirPlay® technológie <i>Bluetooth</i> ® v4.1, Class 2 Spotify® Connect Digitálny signálový procesing (DSP) Digitálny zosilňovač
Meniče	2x 25mm vysokotónový s dvojrstvovou membránou 2x 90mm stredotónový FST™ 1x 150mm basový
Frekvenčný rozsah	44Hz až 28kHz
Výstupný výkon zosilňovača	2x 25W (pro vysokotónové reproduktory) 2x 25W (pro stredotónové reproduktory) 1x 50W (pro basový reproduktor)
Napájanie	100V – 240V – 50/60Hz
Spotreba:	
Režim spánku (network standby)	Menej ako 1.50 W
Standby	Menej ako 0.30 W
Vstupy	Sieťové zdroje (RJ45 Ethernet či Wi-Fi) AUX – analogový vstup (3.5mm mini jack) USB – len pre servisné účely USB – pouze pro servisní účely
Výška	188mm
Šírka	660mm
Hĺbka	183mm
Hmotnosť	6.5kg
AirPlay kompatibilita	iPhone®, iPad® a iPod touch® s iOS 4.3.3 či novším, Mac® s OS X Mountain Lion či novším a PC s iTunes® 10.2.2 či novším.
<i>Bluetooth</i> kodeky	aptX Standard latency AAC SBC

Zeppelin je obchodnou značkou B & W Group Ltd.

Windows je registrovanou obchodnou značkou Microsoft Corporation.

Spotify je registrovanou obchodnou značkou Spotify Ltd.

Android je obchodnou značkou Google Inc.

App Store značka služby spoločnosti Apple Inc.

Apple, AirPlay, iPad, iPhone, iPod touch, iTunes a Mac sú značkami Apple Inc., registrovanými v USA a ďalších krajinách.

Bluetooth označenie a logá sú registrovanými značkami vo vlastníctve *Bluetooth* SIG, Inc. a akékoľvek ich použitie firmou Bowers & Wilkins je v súlade s licenciou.

Üdvözlí Önt a Bowers & Wilkins és a Zeppelin™ Wireless

Köszönjük, hogy a Bowers & Wilkins-t választotta. Amikor John Bowers megalapította a társaságot, célja az volt, hogy az ötletes dizájn, innovatív megoldások, és a fejlett technológia révén tökéletesítse az otthoni hangzásvilág élményét. Ez az elképzelés mai napig a vállalat mozgatórugója, amely minden termékünk tervezését meghatározza.

A Zeppelin Wireless használható:

- Audió streamelésre vezeték nélküli vagy vezetékes módon, AirPlay® vagy Spotify® Connect segítségével.

Megjegyzés: A Spotify Connect használatához Spotify Premium előfizetés szükséges. A Spotify bizonyos funkciói régiótól függően limitáltak lehetnek.

- Zene lejátszása mobiltelefonról, tabletról vagy számítógépről Bluetooth® vezeték nélküli kapcsolat használatával.
- Zenék lejátszása vezetékes kapcsolaton, bármilyen analóg kimenettel rendelkező eszközről.

Firmware verzió 1.02

A vezérlés eltérhet más firmware verzióknál

www.bowers-wilkins.com

1. A Zeppelin Air dobozának tartalma

1. Zeppelin Air készülék
2. Hálózati kábel
3. Dokumentum csomag

Környezetvédelmi tájékoztatás

A termék megfelel a nemzetközi előírásoknak, ideértve, de nem kizárólagosan a veszélyes anyagok elektromos és elektronikus berendezésekben történő használatának korlátozását előíró RoHS irányelvet (Restriction of Hazardous Substances), a vegyi anyagok regisztrálásáról, értékeléséről, engedélyezéséről és korlátozásáról szóló REACH irányelvet (Registration, Evaluation, Authorisation and restriction of CHemicals, valamint az elektromos és elektronikus berendezések hulladékairól szóló WEEE előírást (Waste Electrical and Electronic Equipment). A termék megfelelő leselejtezéséről vagy újrahasznosításáról további tájékoztatást a helyi hulladékkezelőtől vagy hatóságtól kérhet.

2. Ismerje meg a Zeppelin Wireless készüléket

A Zeppelin Wireless tetején találhatóak a lejátszás és a hangerőszabályzó gombok. Ezekkel növelheti, vagy csökkentheti a hangerőt, megállíthatja, vagy elindíthatja a zenék lejátszását, továbbá az előző vagy a következő számra léptethet. Egy led található a készülék előlapján, a Bowers & Wilkins felirat mellett. A led különböző színekkel és villogási mintákkal jelzi a készülék aktuális állapotát. A led színeiről és a villogásokról bővebben az útmutató 6. fejezetében olvashat. A Zeppelin Wireless hanggal is jelzi a *Bluetooth* párosítást és kapcsolódást.

A Zeppelin Wireless előlapján található Bowers & Wilkins felirat két oldalán található a *Bluetooth* érintőgomb és kijelző valamint az AUX érintőgomb és kijelző. A *Bluetooth* gomb jobbra, míg az AUX gomb balra található. A *Bluetooth* párosításról és az AUX bemenet használatáról bővebben a 3.5 és 4.4-es fejezetekben olvashat.

A Zeppelin Wireless hátulján található a hálózati bemenet aljzat, egy 3.5mm-es analóg AUX bemenet, egy hálózat (RJ45) aljzat és egy mikro USB aljzat, mely csak szervizelés céljára használható. A hálózati kapcsoló gomb és a reset gomb is a Zeppelin Wireless hátoldalán található.

Az 1. Ábra mutatja be a Zeppelin Wireless gombjait, kijelzőit és a csatlakozó aljzatokat.

A Zeppelin Wireless kezelése egyszerű és kényelmes. Ha jelet kap a készülék, akkor automatikusan kiválasztja a megfelelő bemenetet és lejátsza a zenei tartalmat. Nincs szükség a bemenet manuális kiválasztására, beleértve az AUX bemenetet is.

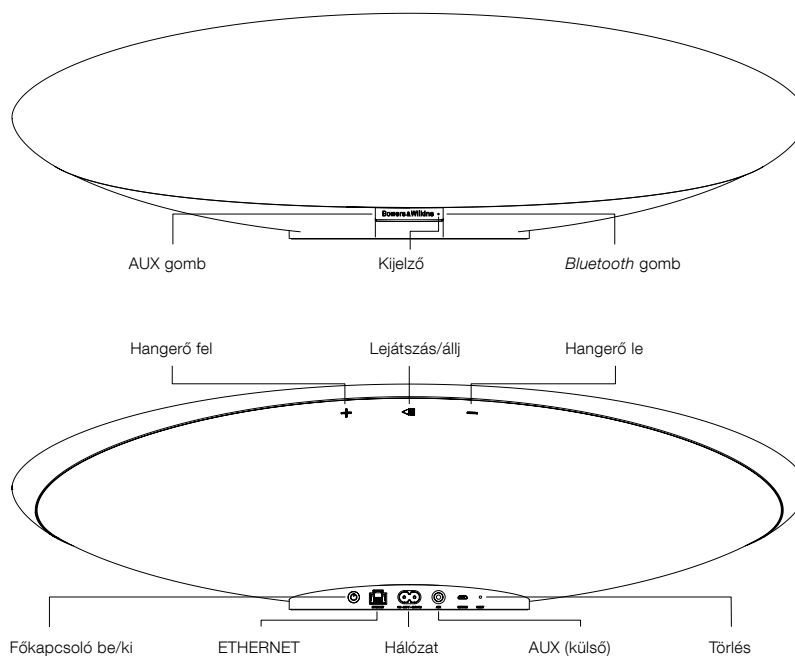

1. Ábra
Gombok és csatlakozó aljzatok

3. Bekapcsolás és beállítás

A vezetékes vagy vezeték nélküli AirPlay vagy Spotify Connect szolgáltatások használatához a Zeppelin Wireless készüléknek és a forráseszközöknek egy hálózaton kell lenniük. A Zeppelin Wireless-nek egy routerhez kell kapcsolódnia vezetékes vagy vezeték nélküli módon. Ha a hálózati streamelés nem lehetséges a készülék beállítható hálózat nélküli módba is, ebben az esetben csak a *Bluetooth* és *AUX* források működnek. A 3.1 bekezdés írja le a vezeték nélküli és vezetékes hálózati beállítást, a 3.4 fejezet, pedig a hálózat nélküli mód beállítását.

Miután kivette a Zeppelin Wireless-t a dobozából, csatlakoztassa az elektromos hálózathoz. A kijelző led pirosan fog pulzálni, majd a pulzálás zöldre vált, ezzel jelezve, hogy a Zeppelin Wireless készen áll a beállításra. Ez a 2. ábrán látható.

Megjegyzés: Ebben az üzemmódban (a led zölden pulzál) a Bluetooth és az AUX ikonok nem aktívak. A Bluetooth vagy AUX használata előtt Zeppelin Wireless-t előbb hálózati vagy hálózat nélküli módba kell állítani. A Zeppelin Wireless 20 perc üresjárat után készenléti módba kapcsol. A power gomb megnyomásával újból bekapcsolható.

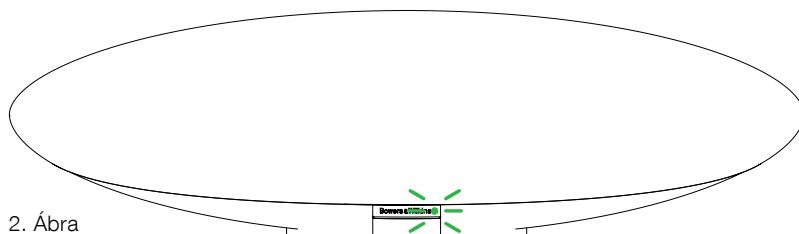

2. Ábra
Beállításra készen

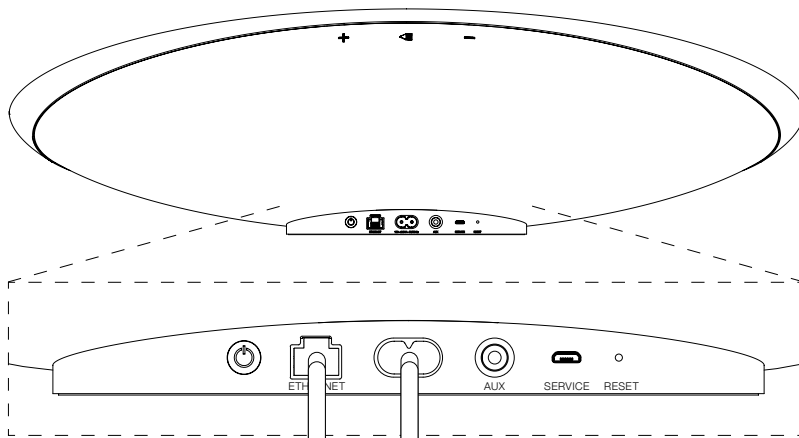

3. Ábra
Vezetékes beállításához szükséges csatlakozó

3.1 Vezeték nélküli kapcsolódás

A Zeppelin Wireless készüléket elsődlegesen vezeték nélküli használatra tervezték. Ennek beállítása különböző eszközökkel történhet:

3.1.1 Bowers & Wilkins Control

A Bowers & Wilkins Control applikáció az elsődleges eszköz a vezeték nélküli beállításához, a termék regisztrációjához, valamint a Zeppelin Wireless szoftverének frissítéséhez.

- Az iOS eszköz tulajdonosoknak az App StoreSM oldalán a 'Bowers & Wilkins' keresőszóval kell megkeresniük és letölteniük az alkalmazást.
- Mac és PC tulajdonosok a 'Bowers & Wilkins Control' asztali verzióját tölthetik le a www.bowers-wilkins.co.uk/control weboldalról.
- A Zeppelin Wireless csatlakoztatásához kövesse az alkalmazás által felkínált lépéseket.

3.1.2 Zeppelin Wireless weboldalon

Más eszközzel rendelkező tulajdonosok (beleértve az Androidot is) a vezeték nélküli kapcsolatot a webböngésző segítségével konfigurálhatják.

- Csatlakoztassa az eszközt a "ZeppelinWireless_Setup" nevű Wi-Fi hálózathoz.
- Nyissa meg a böngészőt, majd írja be a "192.168.10.1" címet. Várjon, míg a Zeppelin Wireless weboldala betöltődik.
- Nevezze el a hangszugárzóját, és válassza ki azt a hálózatot, amelyhez csatlakoztatni szeretné a készüléket.
- Klikkeljen az 'Apply now' gombra.

Miután a Zeppelin Wireless fellépett a hálózatra, bármely Apple eszköztől elérhető az Airplay streaming, továbbá a Spotify applikáció iOS, Android™, Mac és Windows® rendszereken a Spotify Connect alkalmazásával.

3.1.3 Wireless Accessory Configuration

A Zeppelin Wireless támogatja az Apple Wireless Accessory Configuration (WAC) használatát. Bővebb információkért tanulmányozza, az eszközének leírását vagy vegye fel a kapcsolatot az eszköz forgalmazójával.

3.2 Vezetékes kapcsolódás

A Zeppelin Wireless csatlakoztatható vezetékes módon is a hálózathoz egy Ethernet kábel segítségével. Javasoljuk a jó minőségű, árnyékolt hálózati kábel (pld. Cat6) használatát. Egy Ethernet aljzattal ellátott számítógép vagy Ethernet adapter szükséges a beállításához.

- Csatlakoztassa a Zeppelin Wireless készüléket a számítógépéhez egy Ethernet kábel segítségével, a 3. ábrán látható módon.
- Nyissa meg a webböngészőt, majd üsse be a "192.168.11.1" címet. Várjon, míg a Zeppelin Wireless weboldala betöltődik.
- Lépjön a 'Device Name' részre, majd nevezze el a hangszugárzóját.
- Lépjön a 'Network Settings' részre, és válassza a 'Wired Ethernet' módot.
- Klikkeljen az 'Apply now' gombra.
- Az 'Apply now' gomb alatt megjelenik az elfogadva felirat.
- Húzza ki az Ethernet kábelt a számítógépéből, majd dugja azt be a hálózati routerbe.

Megjegyzés: Ha Zeppelin Wireless készüléket más helyen használja, mint ahol a számítógéppel való beállítás történt, akkor húzza ki a hálózathoz a készüléket, vigye a helyére, majd dugja be újra az elektromos hálózatba és egy Ethernet kábel segítségével egy hálózati routerre. A Zeppelin Wireless elindul, majd létrehozza a kapcsolatot a routerrel.

- A Zeppelin Wireless kijelzője sikeres kapcsolódás esetén zöld színre vált.

3.3 A hálózati kapcsolódási mód megváltoztatása

A Zeppelin Wireless vezeték nélküli módból vezetékes módra történő átállításához a webböngészőből kell elvégezni az átállítást.

- iOS, Mac OS®, vagy Windows verziójú Bowers & Wilkins Control app, esetén, a programban keresse ki a hangszugárzó listából a Zeppelin Wireless-t, majd válassza ki.
- A Device info menüpont alatt, nézze meg az IP címet, majd jegyezze fel.
- Nyissa meg a webböngészőt, majd üsse be a felírt IP címet. Várjon, míg a Zeppelin Wireless weboldala betöltődik.
- Lépjön a 'Network Settings' részre, és válassza a 'Wired Ethernet' módot.
- Klikkeljen az 'Apply now' gombra.
- Az 'Apply now' gomb alatt megjelenik az elfogadva felirat.
- Húzza ki az Ethernet kábelt a számítógépéből, majd dugja azt be a hálózati routerbe.
- Egy Ethernet kábel segítségével kösse össze a Zeppelin Wireless-t a hálózati routerrel.
- A Zeppelin Wireless kijelzője sikeres kapcsolódás esetén zöld színre vált.

A Zeppelin Wireless vezetékes módból vezeték nélküli módra történő átállításához, törölni kell a hálózati beállításokat a reset gomb segítségével.

- Húzza ki az Ethernet kábelt a Zeppelin Wireless hátuljából
- A reset gombbal törölje a beállításokat a 7. fejezetben megtalálható módon.
- Konfigurálja a vezeték nélküli módot a 3.1 fejezetben leírtak szerint.

3.4 Hálózat nélküli mód

Ha hálózati kapcsolódás nem lehetséges, vagy nem szükséges, a Zeppelin Wireless készüléket hálózat nélküli módba lehet helyezni. A *Bluetooth* és az *AUX* források megmaradnak. A Zeppelin Wireless hálózat nélküli módjához tegye az alábbiakat:

- Míg a Zeppelin Wireless a hálózati beállításokra vár (a kijelző zölden pulzál), nyomja meg a Play/Pause gombot.
- A kijelző azonnal narancssárga színre vált és a *Bluetooth* gomb kéken kezd el világítani. Ha az *AUX* bemenet be van kötve, akkor az *AUX* gomb fehéren kezd világítani.

A Zeppelin Wireless hálózat nélküli módba került és csak a *Bluetooth* és az *AUX* bemenetek működnek. A hálózat (vezetékes vagy vezeték nélküli) mód újbóli aktiválásához törölni kell a Zeppelin Wireless beállításait, a 7. fejezetben ismertetett módon.

Megjegyzés: Ha kijelző narancssárga színben világít és nincs párosítva Bluetooth eszköz, akkor a Zeppelin Wireless 20 perc üresjárat után automatikusan készenléti módba vált. A készülék újra bekapcsolható a power gomb megnyomásával.

Ha a kijelző narancssárga és legalább egy Bluetooth eszköz párosítva van, de nincs Bluetooth eszköz csatlakoztatva vagy 20 perc üresjárat után a Zeppelin Wireless automatikusan készenléti módba kapcsol. A további tudnivalóért olvassa el az 5. fejezetet.

3.5 Bluetooth párosítás és kapcsolódás

Megjegyzés: Az első használatkor a Zeppelin Wireless hálózati kapcsolódás módban van, ilyenkor a kijelző zölden pulzál. Javasolt, hogy a Bluetooth párosítás előtt csatlakoztassa a hálózathoz a Zeppelin Wireless készüléket. A leírás a 3.1- es fejezetben található. Ha csak a Bluetooth és AUX bemeneteket használná, olvassa el a 3.4- es fejezetet.

A Zeppelin Wireless képes *Bluetooth* kompatibilis eszközről, pld. mobiltelefonról, tabletről, számítógépről zenét streamelni.

Egy *Bluetooth* kompatibilis eszközt csatlakoztatásához először párosítani kell az eszközzel a Zeppelin Wireless készülékhez, mely ebben a fejezetben olvasható. A *Bluetooth* technológiának köszönhetően a Zeppelin Wireless 8 párosított eszközt képes eltárolni a memóriájában egy későbbi visszakapcsoláskor. A kilencedik eszköz felülírja a legrégebben eltárolt, első eszközt.

Megjegyzés: A Bluetooth funkciót úgy tervezték, hogy relatív kis hatótávolságon belül működjön. Ez az érték kb. 10m háztartási körülmények között.

Megjegyzés: Ha a forráseszköze nem csatlakozik automatikusan a Zeppelin Wireless-hez, akkor a beállítások menüben válassza ki újra a Zeppelin Wireless-t.

- A Zeppelin Wireless bekapcsolt állapotában nyomja meg a *Bluetooth* gombot 2 másodpercig. A *Bluetooth* kijelző villogni fog, ezzel jelezve, hogy a Zeppelin Wireless párosítás módban van. Ezt hanggal is jelzi.

Megjegyzés: A Zeppelin Wireless automatikusan kilép a párosítás módból, ha 5 percig nem párosítanak eszközt hozzá. A párosításból való kilépéshez gyors egymásutánban, kétszer nyomja meg a Zeppelin Wireless Bluetooth gombját.

- Nyissa meg a forráseszköz *Bluetooth* beállításait és kapcsolja be a *Bluetooth* funkciót. Kis idő elteltével az elérhető *Bluetooth* eszközök listájában megjelenik a Zeppelin Wireless. Válassza a Zeppelin Wireless-t, várojon, míg a párosítás megtörténik a két készülék között és megjelenik a készülék kijelzőjén az elfogadás ténye (pipa stb.). A Zeppelin Wireless hanggal is jelzi a párosítás létrejöttét. Ez után a *Bluetooth* kijelző kék színnel világít.

Megjegyzés: Ha a Bluetooth audió eszköz párosítási kódot kér, üsse be az 1234 számokat.

- Miután a kapcsolódás sikeresen létrejött, győződjön meg arról, hogy a Zeppelin Wireless van kiválasztva a forráseszköz listájában.

A Zeppelin Wireless és a *Bluetooth* forrás kapcsolatának megszüntetéséhez, nyomja meg gyors egymásutánban, kétszer a Zeppelin Wireless *Bluetooth* gombját. Ez lecsatlakoztatja az eszközt. A Zeppelin Wireless hanggal is jelzi a kapcsolódás megszűnését, majd a *Bluetooth* kijelző is elsötétül.

A Zeppelin Wireless automatikusan csatlakozdik az utolsóként csatlakozott audió forráshoz, még akkor is, ha két készülék van hatótávon belül és a másik eszköz is párosítva van. Ha az előzőleg párosított eszköz helyett az újat használná, akkor az új eszköz *Bluetooth* beállítások menüpontjában válassza a Zeppelin Wireless készüléket.

A *Bluetooth* eszközök eltávolításához és a Zeppelin Wireless memóriájának törléséhez a beállításokat törölni kell, mely a 7. fejezetben van ismertetve. Minden párosított *Bluetooth* eszköz törlődik a beállítás törlés után.

4. Zeppelin Wireless források

A Zeppelin Wireless képes audiót fogadni 4 forrásból, melyek között automatikusan kapcsol. Ezek a források a következők: AirPlay, Spotify Connect, *Bluetooth*, és *AUX* bemenet. A források leírását a következő fejezetekben ismertetjük.

4.1 AirPlay

A Zeppelin Wireless képes az Apple termékektől és az iTunes program Windows változatától AirPlay audió streaminget fogadni. Az iOS eszközökön, egy hangsugárzó választható ki. Az iTunes program Mac OS és Windows változatainál azonban több AirPlay eszközt is kiválaszthatunk, többhelyes zenelejátszáshoz. A lejátszáshoz egyszerűen csak indítson el egy zenét. A Zeppelin Wireless képes automatikusan arra az eszközre kapcsolni, ahol a lejátszás elindult.

A Zeppelin Wireless Play/Pause és hangerő gombjainak használata a forráseszköz kijelzőjén is megjelenik.

4.2 Spotify Connect

A Spotify Connect lehetővé teszi, hogy a Spotify zenéit lejátsza az otthoni hangsugárzóin vagy tévéjén, a Spotify alkalmazást használva távvezérlőként.

1. Lépés Csatlakoztassa az eszközt ugyanarra a Wi-Fi hálózatra, amelyiken a telefonja, tabletje vagy számítógépe futtatja a Spotify alkalmazást.

2. Lépés Nyissa meg a Spotify applikációt, majd indítsa el a lejátszást.

3. Lépés Érintse meg a lejátszott zene képét a képernyő bal alsó részén.

4. Lépés Nyomja meg a Connect ikont.

5. Lépés Vegye fel a Zeppelin Wireless készüléket a listára.

További információkat a Spotify Connect-ről a www.spotify.com/connect weboldalon találhat.

4.3 Bluetooth

Bármely eszköz, mely párosítva lett a Zeppelin Wireless készülékkel a 3.5- ös fejezetben leírtak szerint, újra kell csatlakoztatni, hogy a Zeppelin Wireless képes legyen *Bluetooth* adatfolyamot fogadni. Ellenőrizze a forrás eszköz *Bluetooth* beállításaiban, hogy a Zeppelin Wireless aktív állapotban van a listán. Ha nincs, aktiválja.

A Zeppelin Wireless képes alvó módból működésbe lépni, ha létrejött a kapcsolódás. de addig nem kapcsol be, amíg *Bluetooth* audió adatfolyamot nem érzékel.

A Zeppelin Wireless Play/Pause és hangerő gombjainak használata a *Bluetooth* forráseszköz kijelzőjén is megjelenik.

4.4 AUX input

A Zeppelin Wireless rendelkezik egy 3,5mm-es jack bemenettel, hogy vezetékes úton csatlakoztatni lehessen bármilyen eszközt, mely analóg kimenettel rendelkezik. A összekötéshez használja a megfelelő vezetékét. A Zeppelin Wireless automatikusan az *AUX* bemenetre kapcsol, ha bedugja a dugót, illetve automatikusan átkapcsol, ha a dugót kihúzza. Mikor a Zeppelin Wireless más bemeneten áll és az *AUX* bemeneten aktivitást érzékel, akkor automatikusan odakapcsol.

Olvassa el a 4.5- ös Zeppelin Wireless forrásválasztás fejezetet.

Ha olyan, analóg audió forrást csatlakoztat a Zeppelin Wireless-hez, melynek van saját hangerőszabályzója, állítsa azt körülbelül fél hangerőre. Először a Zeppelin Wireless saját hangerőszabályzóját használja, majd ezután az eszközét. Csak akkor emelje a forráseszköz hangerejét, ha a Zeppelin Wireless maximum hangerejét kevésnek találja.

4.5 Zeppelin Wireless forrásválasztás

A Zeppelin Wireless automatikusan odakapcsol az utolsóként érzékelt streamre, például:

- Ha AirPlay stream van lejátszás alatt és *Bluetooth* jel érkezik, akkor a Zeppelin Wireless *Bluetooth* bemenetre kapcsol.
- Ha *Bluetooth* stream van lejátszás alatt és Spotify Connect jelet érzékel a készülék, akkor Spotify Connect bemenetre kapcsol.
- Ha Spotify Connect stream van lejátszás alatt és az *AUX* bemenetre vezeték kötnék vagy audió jelet érzékel, a már csatlakoztatott vezetéken, akkor *AUX* bemenetre kapcsol.
- Ha az *AUX* bemeneten jel van és AirPlay jel érkezik, akkor a Zeppelin Wireless automatikusan az AirPlay bemenetre kapcsol.

Abban az esetben lehet szükség manuális forrásválasztásra, ha az *AUX* bemeneten lévő jel túl halk ahhoz, hogy elindítsa az automatikus átkapcsolást. Ebben az esetben érintse meg a készüléken lévő *AUX* gombot. Ha Zeppelin Wireless streamet játszik le és az megszakad vagy megszűnik, a készülék az ezt megelőző működő bemenetre kapcsol vagy elnémul, ha egyik bemeneten sincs lejátszás vagy jel.

5. A Zepelin Wireless irányítása

A hangerő növeléséhez vagy csökkentéséhez, használja a Zepelin Wireless hátoldalán lévő + és – gombokat. Egyszeri megnyomásra, egyet léptet a hangerőn, ha azonban nyomva tartja a gombot, akkor a hangerő is sokkal gyorsabban emelkedik. Ha nincs lejátszás és a hangerő eléri a minimum vagy maximum szintet, akkor a Zepelin Wireless hangjelzést ad.

Az audió lejátszásához vagy magállításához használja a Play/Pause gombot.

A következő szám lejátszásához, nyomja meg a Play/Pause gombot kétszer, gyors egymásutánban. Az előző számhoz való lépéshez nyomja meg a Play/Pause gombot háromszor, gyors egymásutánban.

Megjegyzés: A Play, pause, következő és előző gombok nem üzemelnek az AUX bemenetnél.

Normál használat mellett nem szükséges a Zepelin Wireless ki és bekapcsolásával foglalkozni. A hangszugárzó automatikusan alvó módba kapcsol, ha nem kap jelet vagy nem csatlakozik Bluetooth eszköz 20 percig. A kijelző LED elsötétül alvó módban. Ebben a módban a Zepelin Wireless továbbra is kapcsolódik a hálózathoz és a hatótávon belüli párosított Bluetooth eszközökhöz. A Zepelin Wireless alvó állapotból bekapcsolható, stream indításával, az AUX bemenetre való csatlakozással, Bluetooth, AirPlay vagy Spotify stream indításával, a power gombbal, a hangerő +/- vagy a Play/Pause gombokkal, továbbá egy új Bluetooth kapcsolat létrehozásával.

Megjegyzés: Ha a Zepelin Wireless alvó módban van, akkor az AUX aljzaton érkező jelre nem fog bekapcsolni. Ebben az esetben használja a play/pause vagy hangerőgombokat a Zepelin Wireless bekapcsolásához.

A Zepelin Wireless kikapcsolásához, nyomja meg és tartsa lenyomva a Power gombot.

Megjegyzés: Készenléti (kikapcsolt) állapotban a Zepelin Wireless lekapcsolódik a hálózatról és bármilyen párosított Bluetooth eszköztől. Ebben az esetben csak a power gomb megnyomásával kapcsolható be a készülék.

Megjegyzés: Alvó módban az AUX kijelző nem világít és a gomb inaktív. A Bluetooth kijelző világít és a gomb aktív, hogy párosítást lehessen kezdeményezni. Olvassa el a 3.5. fejezetet.

6. A Zepelin Wireless kijelzője

A Zepelin Wireless kijelzője különböző színeket és villogási mintákat párosít a különböző módokhoz. Ez a lista a 4. ábrán olvasható.

7. Zepelin Wireless Beállítások törlése (Reset) funkció

Megjegyzés: A törlés után a Zepelin Wireless minden hálózati beállítást és párosított Bluetooth kapcsolatot töröl.

A Zepelin Wireless hátsó csatlakozó paneljén található egy apró, tűhegy méretű reset gomb. A reset gomb az 5. ábrán található. A Zepelin Wireless gyári visszaállításához csatlakoztassa az elektromos hálózati kábelt, majd kapcsolja be a power gombbal. Egy kiegyenesített gemkapoccsal nyomja meg és tartsa lenyomva a gombot 6 másodpercig, ez alatt a kijelző fehér villogással jelzi, hogy a törlés folyamatban van. A törlés befejeztével a Zepelin Wireless kapcsolódási módba áll.

8. Zepelin Wireless Firmware frissítés

Időnként elérhetővé válik firmware frissítés a Zepelin Wireless-hez. A firmware frissítésről szóló megjegyzés, a letöltés és az installáció a Bowers & Wilkins Control applikációjában történik. Figyelmesen kövesse az alkalmazás utasításait.

9. A Zepelin Wireless tisztítása

A hangszóróelem tisztításához használjon textilkefét vagy nedves rongyot. A többi felületet törölje át pihementes, lehetőleg mikroszálal ronggyal. Ne használjon dörzsztátást, illetve savat, lúgot vagy antibakteriális anyagokat tartalmazó tisztítószerket.

10. Hibaelhárítás

Amennyiben egy adott problémára keresi a megoldást, vagy szeretne választ kapni kérdéseire, kérjük, hogy keresse fel a Bowers & Wilkins, www.bowers-wilkins.com oldalon található terméktámogatási szekcióját.

Kijelző	Állapot
Kikapcsolva	Készenlét
Piros pulzálás	Készenlétből vagy alvó módból történő bekapcsolás
Piros	Alvó mód
Zöld pulzálás	Várakozás a hálózati kapcsolódásra
Zöld	Normál működés Bluetooth, AirPlay vagy Spotify Connect használatakor (a kijelző zölden villog, ha a készülék elérte a maximális hangerőt)
Narancssárga	Működés (AUX és Bluetooth bemenetek), hálózat nélküli módban (a kijelző narancssárgán villog, ha a készülék elérte a maximális hangerőt)
Narancssárga pulzálás	Működés (AUX és Bluetooth bemenetek), hálózati módban, de hálózati beállítások nélkül
Piros villogás	Hiba – Keresse fel a weboldalunkon található Zepelin Wireless támogatási szekciót.
Fehér villogás	Beállítások törlése
Fehér	Firmware frissítés mód

Bluetooth Kijelző	Állapot
Halvány kék	Nincs Bluetooth eszköz csatlakoztatva
Kék villogás	Párosítás mód
Kék	Bluetooth eszköz kapcsolódva

AUX Kijelző	Állapot
Kikapcsolva	AUX bemenet lecsatlakoztatva
Halvány fehér	AUX forrás csatlakoztatva
Fehér	AUX forrás aktív

4. Ábra
Kijelzők

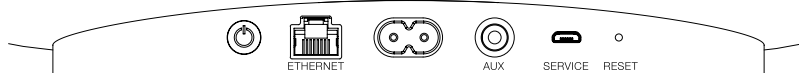

5. Ábra
Reset

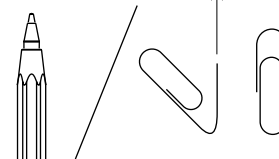

Műszaki adatok

Modell	Zeppelin Wireless
Leírás	Vezeték nélküli hangrendszer
Technikai jellemzők	Apple® AirPlay® technológia <i>Bluetooth® v4.1, Class 2</i> Spotify® Connect Digitális jelfeldolgozás (DSP) Digitális erősítő
Meghajtó egységek	2x 25mm (1.0 in) kettős dóm magassugárzó 2x 90mm (3.5 in) FST™ középsugárzó 1x 150mm (6.0 in) mélysugárzó
Frekvencia válasz	44Hz – 28kHz
Erősítő kimeneti teljesítmény	2x 25W (magassugárzó) 2x 25W (középsugárzó) 1x 50W (mélysugárzó)
Hálózati feszültség	100V – 240V – 50/60Hz
Névleges teljesítményfelvétel	
Alvó mód (hálózat készenlétben)	1.50W alatt
Készenléti mód	0.30W alatt
Bemenetek	Hálózat (RJ45 Ethernet vagy Wi-Fi) Auxiliary – analóg (3.5mm-es mini jack) USB – csak szerviz
Magasság	188mm (7.4 in)
Szélesség	660mm (26 in)
Mélység	183mm (7.2 in)
Súly	6.5kg
AirPlay kompatibilitási	Phone®, iPad® és iPod touch®, iOS 4.3.3 vagy újabb rendszerrel, Mac® OS X Mountain Lion vagy újabb rendszerrel, valamint PC iTunes® 10.2.2 vagy újabb programmal
<i>Bluetooth</i> kodekek	aptX Standard késleltetés AAC SBC

A Zeppelin a B&W Group Ltd. védjegye.

A Windows a Microsoft Corporation bejegyzett védjegye.

A Spotify a Spotify Ltd. bejegyzett védjegye.

Az Android a Google Inc. védjegye.

Az App Store az Apple Inc szerviz védjegye.

Az Apple, AirPlay, iPad, iPhone, iPod touch, iTunes és Mac Apple Inc. bejegyzett védjegyei az Egyesült Államokban és számos más országban.

A *Bluetooth* szó és logó *Bluetooth* SIG be Inc. bejegyzett védjegye. Ezeket a jelöléseket a Bowers & Wilkins licenz alapján használja.

Witamy w Bowers & Wilkins Zeppelin Wireless

Dziękujemy za wybór firmy Bowers & Wilkins. Kiedy John Bowers stworzył naszą firmę, kierował się przekonaniem, że kreatywne wzornictwo, innowacyjne rozwiązania i zaawansowana technologia mają kluczowe znaczenie przy słuchaniu muzyki w domu. Jego poglądy są nadal inspiracją dla każdego z tworzonych przez nas produktów.

Zeppelin Wireless może być używany do:

- Odtwarzania muzyki strumieniowanej bezprzewodowo lub przewodem poprzez AirPlay® lub Spotify® Connect.

Uwaga: Aby korzystać ze Spotify Connect wymagane jest konto Spotify Premium. Działanie usługi Spotify może być ograniczone w zależności od regionu.

- Odtwarzania muzyki strumieniowanej z telefonu komórkowego, tabletu lub komputera za pomocą technologii bezprzewodowej Bluetooth®.
- Odtwarzania muzyki przewodowo z każdego urządzenia posiadającego analogowe wyjście audio.

Wersja oprogramowania 1.02

Działanie może różnić się od innych wersji oprogramowania

www.bowers-wilkins.com

1. Zawartość pudełka Zeppelin Wireless

- i. Urządzenie Zeppelin Wireless
- ii. Kabel zasilający
- iii. Zestaw dokumentów

Informacje o wpływie na środowisko

Niniejszy produkt jest zgodny z międzynarodowymi dyrektywami, włączając dyrektywy RoHS (Restriction of Hazardous Substances – ograniczenie użycia substancji niebezpiecznych) dla urządzeń elektrycznych i elektronicznych, REACH (Registration, Evaluation, Authorisation and restriction of CHemicals – bezpiecznego stosowania chemikaliów poprzez ich rejestrację i ocenę) i WEEE (Waste Electrical and Electronic Equipment – utylizacja odpadów elektrycznych i elektronicznych). Aby uzyskać informacje na temat przetwarzania lub wyrzucania niniejszego produktu, należy skontaktować się z lokalną instytucją zajmującą się usuwaniem odpadów.

2. Poznawanie Zeppelin Wireless

Zeppelin Wireless został zaprojektowany z myślą o bardzo wysokiej wydajności i praktycznym strumieniowaniu muzyki.

Na górnym panelu Zeppelin Wireless znajdują się przyciski regulacji głośności i odtwarzania. Mogą one być wykorzystane do zwiększenia lub zmniejszenia poziomu głośności, aby odtworzyć lub wstrzymać strumień muzyki, oraz aby wybrać następny lub poprzedni utwór. Dioda informująca o statusie urządzenia znajduje się w obrębie logo Bowers & Wilkins, z przodu urządzenia. Dioda zmienia kolor i sposób wyświetlenia wskazując różne stany operacyjne. Kolory i sposoby wyświetlenia są wymienione w paragrafie 6 niniejszej instrukcji. Zeppelin Wireless emituje także pewne dźwięki podczas parowania *Bluetooth* i podczas połączeń.

Po każdej stronie logo Bowers & Wilkins, z przodu urządzenia, znajdują się przycisk dotykowy *Bluetooth* oraz dioda i przycisk dotykowy AUX wraz z diodą. Przycisk *Bluetooth* znajduje się na prawo, a przycisk AUX jest po lewej stronie. Parowanie *Bluetooth* i korzystanie z wejścia AUX zostały opisane w paragrafach 3.5 i 4.4.

Gniazda przyłączeniowe z tyłu Zeppelin Wireless obejmują wejście zasilania sieciowego, analogowe wejście AUX 3.5mm, gniazdo sieciowe i port micro-USB stosowany tylko do serwisowania. Przycisk zasilania oraz przycisk reset znajdują się z tyłu Zeppelin Wireless.

Rysunek 1 przedstawia Zeppelin Wireless, jego przyciski, wskaźniki i gniazda przyłączeniowe.

Zeppelin Wireless został zaprojektowany tak aby być prostym i wygodnym w eksploatacji urządzeniem, które automatycznie odtwarza strumieniowany sygnał audio lub otrzymane sygnały wejściowe kierowane do urządzenia. Nie ma potrzeby ręcznego wyboru źródła lub wejścia AUX.

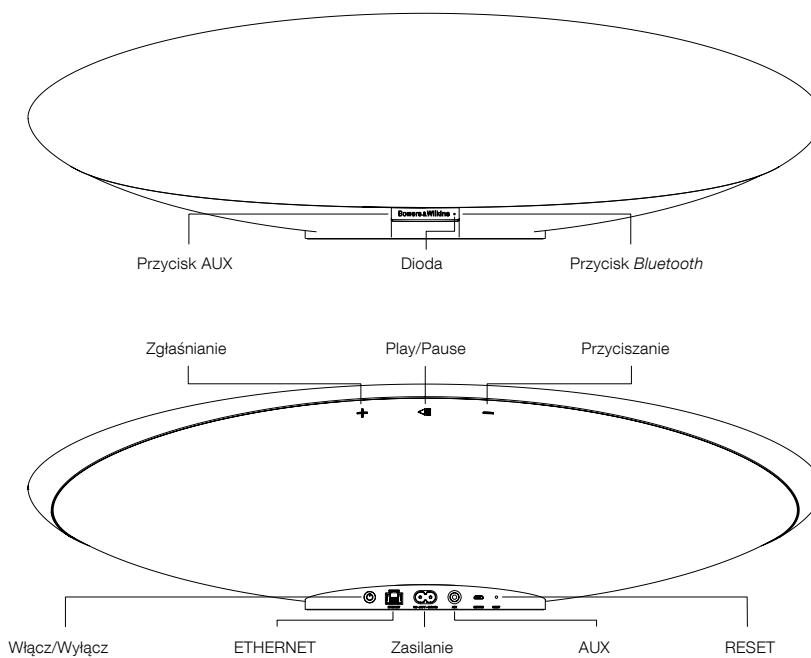

Rysunek 1
Przyciski i gniazda połączeniowe

3. Włączanie i konfigurowanie

Strumieniowanie audio za pośrednictwem sieci bezprzewodowej lub przewodem z AirPlay lub Spotify Connect wymaga podłączenia Zeppelin Wireless do tej samej sieci co urządzenie źródłowe. Zeppelin Wireless musi być połączony z routerem za pomocą sieci bezprzewodowej lub przewodem. Jeśli strumieniowanie z sieci nie jest możliwe lub jest niepożądane, wówczas Zeppelin Wireless może zostać ustawiony w trybie nie-sieciowym, pozwalającym tylko na połączenie Bluetooth i AUX. W paragrafie 3.1 znajdują się informacje nt. ustawień sieci bezprzewodowej i przewodowej a w paragrafie 3.4 dla ustawień nie-sieciowych.

Po wyjęciu Zeppelin Wireless z pudełka, podłącz go do źródła zasilania. Diody będą początkowo pulsować na czerwono, a potem na zielono, co oznacza że Zeppelin Wireless jest gotowy do poniższych konfiguracji, patrz Rysunek 2.

Uwaga: Gdy urządzenie jest gotowe do konfiguracji dioda będzie pulsowała na zielono, a diody Bluetooth i AUX będą wyłączone i nieaktywne. Zeppelin Wireless musi być połączony z siecią lub ustawiony w trybie nie-sieciowym zanim przyciski AUX oraz Bluetooth będą aktywne. Jeśli przez 20 minut nie zostanie podjęta żadna akcja, Zeppelin Wireless automatycznie przełączy się w tryb czuwania. Można go wybudzić z trybu czuwania naciskając przycisk włączenia urządzenia.

3.1 Bezprzewodowe połączenie z siecią

Zeppelin Wireless przeznaczony jest głównie do połączeń w sieci bezprzewodowej. Oferujemy różne sposoby konfiguracji:

3.1.1 Aplikacja Bowers & Wilkins Control

Aplikacja Bowers & Wilkins Control jest podstawowym narzędziem podłączenia do sieci bezprzewodowej, rejestrującym Twój produkt i zapewniającym oprogramowanie dla Zeppelin Wireless.

- Posiadacze urządzeń iOS powinni pobrać aplikację "Bowers & Wilkins Control" szukając jej w app StoreSM pod hasłem "Bowers & Wilkins".
- Posiadacze komputerów Mac i PC powinni pobrać wersję desktopową aplikacji "Bowers & Wilkins Control" ze strony www.bowers-wilkins.co.uk/control.
- Podłącz Zeppelin Wireless do swojej sieci postępując zgodnie z instrukcjami zawartymi w aplikacji.

3.1.2 Konfiguracja Zeppelin Wireless za pomocą strony www

Posiadacze pozostałych urządzeń, w tym urządzeń Android, mogą skonfigurować połączenie bezprzewodowe korzystając z przeglądarki internetowej.

- Podłącz swoje urządzenie do tymczasowej sieci WiFi nazwanej "ZeppelinWireless_Setup".
- Uruchom przeglądarkę internetową i wpisz "192.168.10.1" w pasku adresu. Zaczekaj aż otworzy się strona Zeppelin Wireless.
- Nadaj urządzeniu nazwę i wybierz do której bezprzewodowej sieci ma być ono podłączone.
- Wciśnij przycisk 'Apply now'.

Po tym jak już Zeppelin Wireless zostanie podłączony do sieci, będzie dostępny dla dowolnego urządzenia Apple dla strumieniowania AirPlay, i dla aplikacji Spotify w iOS, Android, Mac oraz dla Windows poprzez Spotify Connect.

3.1.3 Konfiguracja WAC (Wireless Accessory Configuration)

Zeppelin Wireless obsługuje technologię Wireless Accessory Configuration (WAC) firmy Apple. Zapoznaj się z instrukcją obsługi urządzenia Apple lub dostawcą w celu uzyskania pełnych szczegółów.

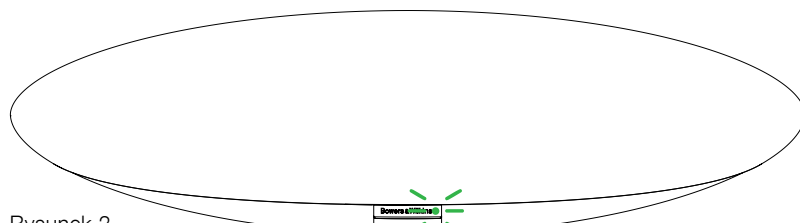

Rysunek 2
Urządzenie gotowe do konfiguracji

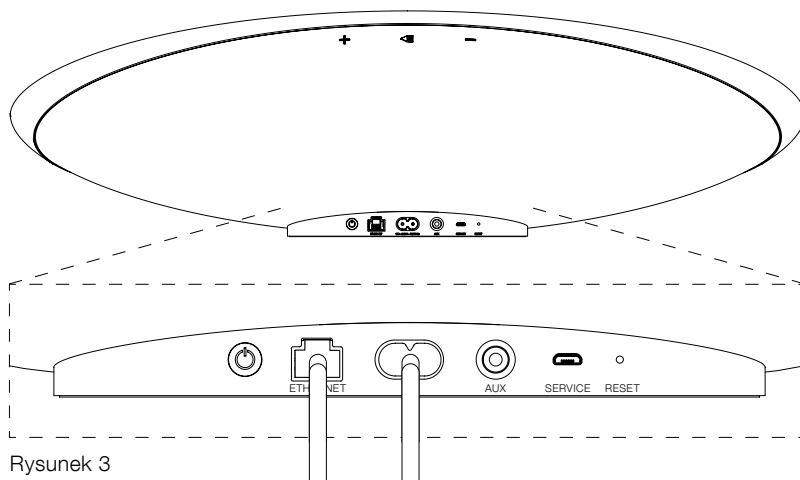

Rysunek 3
Konfiguracja połączenia przewodowego

3.2 Połączenie z siecią za pomocą przewodu

Zeppelin Wireless może być również podłączony do sieci poprzez kabel Ethernet. Zalecamy użycie wysokiej jakości ekranowanego kabla sieciowego (np. Cat6). Komputer z gniazdem Ethernet lub adapter Ethernet wymagany jest do procesu konfiguracji.

- Podłącz Zeppelin Wireless do swego komputera za pomocą kabla Ethernet, patrz Rysunek 3.
- Uruchom przeglądarkę internetową i w pasku adresowym wpisz "192.168.11.1". Poczekaj aż otworzy się strona Zeppelin Wireless.
- Obok pola 'Device Name', wprowadź nową nazwę dla swojego głośnika.
- Obok pola 'Network Settings', wybierz 'Wired Ethernet' jako swój interfejs sieciowy.
- Wciśnij przycisk 'Apply now'.
- Potwierdzenie pojawi się pod przyciskiem 'Apply now'.
- Odłącz kabel Ethernet od swojego komputera i podłącz Zeppelin Wireless do bezprzewodowego routera.

Uwaga: Jeśli Zeppelin Wireless musi być przeniesiony do innej lokalizacji z dala od komputera używanego w trakcie konfiguracji, należy odłączyć zasilanie sieciowe, przenieść Zeppelin Wireless do nowej lokalizacji, podłączyć zasilanie i wtyczkę kabla Ethernet do routera sieciowego. Zeppelin Wireless rozpocznie pracę i nawiąże połączenie z routerem poprzez przewód Ethernet.

- Dioda Zeppelin Wireless zaświeci się na zielono gdy urządzenie zostanie podłączone do sieci.

3.3 Zmiana połączenia sieciowego

Aby przestawić Zeppelin Wireless z połączenia bezprzewodowego na przewodowe Ethernet, wejdź w ustawienia Zeppelin Wireless poprzez stronę internetową.

- Korzystając z desktopowej wersji aplikacji „Bowers & Wilkins Control” dla iOS, MacOS lub Windows, zlokalizuj Zeppelin Wireless na liście głośników i wybierz go.
- Pod pozycją "Under Device Info", sprawdź numer IP i zanotuj go.
- Wejdź na stronę i wprowadź adres IP głośnika w pasku adresowym. Poczekaj aż otworzy się strona Zeppelin Wireless.
- Obok 'Network Settings', wybierz 'Wired Ethernet' jako Twój interfejs sieciowy.
- Wciśnij przycisk 'Apply now'.
- Pod przyciskiem 'Apply now' pojawi się potwierdzenie.
- Podłącz kabel Ethernet do wejścia Ethernet w Zeppelin Wireless i podłącz jego drugi koniec do routera sieciowego.
- Dioda Zeppelin Wireless zacznie świecić na zielono gdy urządzenie będzie już podłączone do sieci.

Aby przestawić Zeppelin Wireless z połączenia przewodowego na bezprzewodowe konieczny jest reset urządzenia aby usunąć informacje o sieci i przywrócić głośnik do etapu konfiguracji.

- Odłącz kabel Ethernet od urządzenia Zeppelin Wireless.
- Przeprowadź reset tak jak to opisano w paragrafie 7.
- Skonfiguruj połączenie bezprzewodowe jak to opisano w paragrafie 3.1.

3.4 Tryb nie-sieciowy

Jeśli połączenie sieciowe nie jest możliwe lub pożądane do pracy, Zeppelin Wireless można ustawić w trybie nie-sieciowym, ograniczając wejścia do streamingu *Bluetooth* oraz wejścia AUX. Aby ustawić Zeppelin Wireless w trybie nie-sieciowym należy:

- W czasie gdy Zeppelin Wireless ciągle oczekuje na konfigurację sieci (dioda pulsuje na zielono) naciśnij przycisk Play/Pause.
- Wskaźnik natychmiast zmieni kolor na pomarańczowy, a przycisk *Bluetooth* zaświeci się na ciemnoniebiesko. Jeśli kabel jest podłączony do gniazda AUX, także przycisk AUX będzie się świecić, kolorem białym.

Zeppelin Wireless jest teraz w trybie nie-sieciowym i może być stosowany tylko do wejść *Bluetooth* i AUX. Aby skonfigurować sieć za pośrednictwem bezprzewodowego lub przewodowego połączenia, zresetuj Zeppelin Wireless, tak jak to opisano w paragrafie 7.

Uwaga: gdy wskaźnik jest pomarańczowy, a żadne urządzenie Bluetooth nie jest sparowane i Zeppelin Wireless jest bezczynny przez 20 minut, urządzenie automatycznie przełączy się w tryb czuwania. Można je włączyć naciskając przycisk włączenia urządzenia.

Gdy wskaźnik jest pomarańczowy i przynajmniej jedno urządzenie Bluetooth jest sparowane, Zeppelin Wireless automatycznie przełączy się w tryb uśpienia jeśli będzie bezczynny, lub żadne urządzenie Bluetooth nie będzie było podłączone, przez 20 minut. Zobacz sekcję 5 aby uzyskać dodatkowe informacje.

3.5 Połączenie i parowanie Bluetooth

Uwaga: Przy pierwszym użyciu, Zeppelin Wireless wejdzie w tryb połączenia sieciowego, z dioda pulsującą na zielono. Zaleca się aby Zeppelin Wireless był połączony z siecią przed sparowaniem urządzeń Bluetooth. Patrz paragraf 3.1 dla połączenia z siecią. Aby rozpocząć korzystanie z wejść Bluetooth lub AUX, patrz paragraf 3.4.

Zeppelin Wireless może odtwarzać dźwięk strumieniowany za pomocą *Bluetooth* z dowolnego urządzenia przenośnego, laptopa lub komputera stacjonarnego obsługującego technologię *Bluetooth*.

Aby połączyć Zeppelin Wireless z urządzeniem obsługującym technologię *Bluetooth* musi on być najpierw sparowany z urządzeniem w sposób opisany poniżej. Parowanie jest formą połączenia *Bluetooth* i w pamięci Zeppelin Wireless można zapisać do 8 sparowanych urządzeń do późniejszego ponownego połączenia. Jeśli dziewiąte urządzenie zostanie sparowane, to automatycznie zastąpi ono najstarsze urządzenie wcześniej sparowane.

Uwaga: Bluetooth został zaprojektowany tak, aby mieć stosunkowo ograniczony zakres połączenia. Maksymalny zasięg około 10 metrów jest typowy w warunkach domowych.

Uwaga: Jeśli urządzenie źródłowe nie połączy się automatycznie z Zeppelin Wireless należy ponownie wybrać Zeppelin Wireless z listy dostępnych głośników w urządzeniu źródłowym.

- Gdy Zeppelin Wireless jest włączony, dotknij i przytrzymaj przycisk *Bluetooth* przez 2 sekundy. Podświetlenie przycisku *Bluetooth* zacznie migać i Zeppelin Wireless wejdzie w tryb parowania czemu będzie towarzyszył słyszalny sygnał.

Uwaga: Zeppelin Wireless automatycznie wyjdzie z trybu parowania Bluetooth jeśli żadne urządzenie nie będzie parowane w ciągu 5 minut. Aby ręcznie wyjść z trybu parowania, wciśnij dwa razy szybko przycisk Bluetooth na Zeppelin Wireless.

- Otwórz ustawienia *Bluetooth* na urządzeniu źródłowym i włącz funkcję *Bluetooth*. Po krótkiej chwili, Zeppelin Wireless pojawi się na liście dostępnych urządzeń *Bluetooth*. Wybierz Zeppelin Wireless i zaczekaj na wizualne potwierdzenie w ustawieniach *Bluetooth*, że parowanie jest zakończone i że Zeppelin Wireless jest połączony. Zeppelin Wireless wyda dźwięk podczas połączenia *Bluetooth* i dioda *Bluetooth* zaświeci się na niebiesko.

Uwaga: Jeśli Twoje urządzenie Bluetooth będzie wymagało wprowadzenia czterocyfrowego kodu, wówczas wpisz 1234.

- Po nawiązaniu połączenia, upewnij się, że Zeppelin Wireless wybrany jest jako głośnik.

Aby odłączyć urządzenie źródłowe *Bluetooth* od Zeppelin Wireless, dwukrotnie dotknij przycisk *Bluetooth* na Zeppelin Wireless w krótkich odstępach czasu. To odłączy wszystkie podłączone urządzenia. Zeppelin Wireless wyda dźwięk że *Bluetooth* jest odłączony, a dioda *Bluetooth* zniknie.

Zeppelin Wireless automatycznie połączy się z ostatnio podłączonym urządzeniem źródłowym, gdy oba urządzenia znajdują się w swoim zasięgu, nawet jeśli inne sparowane urządzenie też jest w zasięgu. Jeśli wymagane jest podłączenie do innego, wcześniej sparowanego urządzenia jako źródła dźwięku, należy przejść do ustawień *Bluetooth* nowego urządzenia i wybrać Zeppelin Wireless z listy.

Aby usunąć urządzenie *Bluetooth* z „pamięci” Zeppelin Wireless, należy wykonać reset, jak opisano w paragrafie 7. Wszystkie sparowane urządzenia *Bluetooth* zostaną usunięte po sieci.

4. Źródła Zeppelin Wireless

Zeppelin Wireless może odbierać dźwięk z czterech źródeł i automatycznie przełączać się między tymi źródłami po rozpoznaniu sygnału z danego źródła: AirPlay, Spotify Connect, *Bluetooth* oraz wejście AUX. Każde z nich jest opisane poniżej.

4.1 AirPlay

Zeppelin Wireless może odbierać dźwięk z produktów Apple oraz iTunes na Windows poprzez strumieniowanie za pomocą technologii AirPlay. Z urządzeń z systemem iOS można wybrać do odtwarzania jeden głośnik AirPlay. Z programu iTunes na Mac OS i Windows można wybrać wiele głośników AirPlay tworząc system multi-room. Wystarczy rozpocząć odtwarzanie dźwięku z dowolnego urządzenia obsługującego AirPlay. Zeppelin Wireless będzie odtwarzał dźwięk z urządzenia, które w danej chwili rozpoczęło strumieniowanie muzyki.

Odtwarzanie / pauza i zmiana głośności na Zeppelin Wireless zostaną odwzorowane w interfejsie źródła dźwięku użytkowników urządzeń AirPlay (UI).

4.2 Spotify Connect

Spotify Connect pozwala odtwarzać muzykę przez głośniki domowe lub telewizor, przy użyciu aplikacji Spotify jako pilota. Aby używać Spotify Connect niezbędne jest posiadanie konta Spotify Premium.

Krok 1. Podłącz urządzenie do tej samej sieci Wi-Fi co telefon, tablet lub komputer z uruchomioną aplikacją Spotify.

Krok 2. Uruchom aplikację Spotify i odtwórz wybrany utwór.

Krok 3. Wybierz obrazek utworu w lewym dolnym rogu ekranu.

Krok 4. Wciśnij ikonę Connect.

Krok 5. Wybierz swój Zeppelin Wireless z listy.

Po więcej informacji zajrzyj na stronę: www.spotify.com/connect

4.3 Bluetooth

W przypadku jakichkolwiek urządzeń, które zostały sparowane z Zeppelin Wireless, jak opisano w paragrafie 3.5, urządzenie *Bluetooth* musi być ponownie połączone z Zeppelin Wireless, aby mogło strumieniować za pośrednictwem połączenia *Bluetooth*. Sprawdź ustawienia *Bluetooth* na urządzeniu źródłowym, aby zobaczyć, czy Zeppelin Wireless jest aktywnie połączony poprzez *Bluetooth*, a jeśli nie to nawiąż połączenie.

Zeppelin Wireless wybudzi się ze stanu uśpienia, kiedy połączenie zostanie nawiązane, ale nie przełączy się automatycznie od aktywnego strumienia dźwięku do urządzenia *Bluetooth*. Nastąpi to dopiero, gdy z urządzenia źródłowego popłynie przez *Bluetooth* do Zeppelin Wireless muzyka.

Odtwarzanie / pauza i zmiana głośności na Zeppelin Wireless zostaną odwzorowane w interfejsie źródła dźwięku użytkowników urządzeń *Bluetooth* (UI).

4.4 Wejście AUX

Zeppelin Wireless posiada analogowe gniazdo wejściowe jack 3,5 mm do podłączenia przewodowego urządzeń źródłowych, które mają wyjście analogowe. Podłącz urządzenie do gniazda wejściowego za pomocą odpowiedniego kabla. Zeppelin Wireless wybierze wejście analogowe automatycznie po włożeniu wtyczki kabla do gniazda AUX i dezaktywuje je, gdy wtyczka zostanie wyjęta. Gdy Zeppelin Wireless jest aktywny na innym źródle, wykryje aktywność dźwięku na wejściu AUX i automatycznie przełączy się do tego wejścia.

Patrz paragraf 4.5 po więcej informacji.

Jeśli analogowe źródło dźwięku podłączone do Zeppelin Wireless posiada regulację głośności wyjścia, ustaw ją początkowo na około połowę głośności. Używaj raczej przycisków Zeppelin Wireless aby kontrolować głośność niż regulacji głośności w urządzeniu źródłowym. Zwiększaj głośność urządzenia źródłowego jedynie jeśli maksymalna głośność Zeppelin Wireless jest nieadekwatna.

4.5 Wybór wejść Zeppelin Wireless

Zeppelin Wireless automatycznie odtwarza najnowsze strumienie lub wejścia sygnału. Na przykład:

- Jeśli odtwarzany jest strumień AirPlay i rozpocznie się transmisja z urządzenia źródłowego za pomocą *Bluetooth*, wówczas Zeppelin Wireless przełączy się automatycznie na wejście *Bluetooth*.
- Jeśli odtwarzany jest strumień *Bluetooth* i rozpocznie się transmisja ze Spotify Connect, wówczas Zeppelin Wireless przełączy się automatycznie na wejście Spotify Connect.
- Jeśli odtwarzany jest strumień Spotify Connect i do wejścia AUX podłączymy urządzenie, wówczas Zeppelin Wireless przełączy się automatycznie na wejście AUX.
- Jeśli odtwarzany jest sygnał z wejścia AUX i rozpocznie się transmisja za pomocą AirPlay, wówczas Zeppelin Wireless przełączy się automatycznie na wejście AirPlay.

Jedynie okoliczności, w których może być wymagany ręczny wybór wejścia to gdy sygnał wejścia AUX jest zbyt cichy do wykrycia dla automatycznego przełączania. W tym przypadku wejście AUX może być wybrane przez dotknięcie przycisku wejścia AUX. Jeśli Zeppelin Wireless odtwarza strumień i zostanie zatrzymany lub odłączony, wówczas albo powróci do poprzedniego strumienia odtwarzania lub wejścia jeśli jest ono jeszcze dostępne, albo pozostanie wyciszony, dopóki nie otrzyma nowego strumienia lub wejścia sygnału.

5. Sterowanie Zeppelin Wireless

Aby zwiększyć lub zmniejszyć głośność, użyj przycisków głośności + lub – odpowiednio. Jedno naciśnięcie zwiększy zmianę głośności stopniowo a naciśnięcie i przytrzymanie szybciej zmieni głośność. Jeśli dźwięk nie jest odtwarzany, gdy głośność osiągnie albo swój maksymalny lub minimalny poziom wówczas Zeppelin Wireless wyda odpowiedni dźwięk.

Aby odtworzyć lub wstrzymać odtwarzanie strumienia, naciśnij przycisk play / pause.

Aby wybrać kolejny utwór, naciśnij przycisk Play / Pause dwukrotnie w krótkim odstępie czasu. Aby wybrać poprzedni utwór, naciśnij przycisk Play / Pause trzy razy w krótkich odstępach czasu.

Uwaga: Odtwarzanie, pauza, następny i poprzedni – funkcje te nie działają dla sygnału z wejścia AUX.

W normalnym użytkowaniu, nie ma potrzeby, aby zarządzać zasilaniem Zeppelin Wireless. Głośnik automatycznie przejdzie w stan uśpienia jeśli nie będzie używany lub żadne urządzenie Bluetooth nie będzie podłączone przez 20 minut. Diody zaświeci się na kolor ciemno czerwony podczas uśpienia. Zeppelin Wireless pozostanie podłączony do sieci i do wszystkich sparowanych urządzeń Bluetooth w zasięgu. Zeppelin Wireless może być obudzony ze snu przez podłączenie przewodu do wejścia AUX, strumieniowanie muzyki via Bluetooth, AirPlay lub Spotify, naciśnięcie przycisku zasilania, przycisków głośności +/- lub przycisków play / pause lub poprzez nawiązanie nowego połączenia Bluetooth.

Uwaga: Zeppelin Wireless nie wybudzi się z uśpienia po rozpoznaniu sygnału na wejściu AUX. W tym przypadku należy wybudzić urządzenie za pomocą przycisków play/pause lub przycisków głośności.

Aby wyłączyć Zeppelin Wireless, naciśnij i przytrzymaj przycisk zasilania.

Uwaga: W trybie uśpienia (standby), Zeppelin Wireless będzie odłączony od sieci i wszelkich sparowanych urządzeń Bluetooth. Może zostać ponownie włączony poprzez naciśnięcie przycisku włączenia lub podłączenie innego urządzenia do gniazda AUX.

Uwaga: W trybie uśpienia wskaźnik AUX jest niepodświetlony, a przycisk nieaktywny. Wskaźnik Bluetooth jest przyciemniony a przycisk aktywny aby zainicjować parowanie. Zobacz punkt 3.5.

6. Diody Zeppelin Wireless

Wskaźnik Zeppelin Wireless wykorzystuje różne kolory i wzory oświetlenia, wskazując różne stany operacyjne. Są one wymienione na rysunku 4.

7. Funkcja resetu Zeppelin Wireless

Uwaga: Zeppelin Wireless odłączy się od sieci i zapomni o wszystkich sparowanych urządzeniach Bluetooth po zresetowaniu.

Zeppelin Wireless posiada przycisk reset, znajdujący się na jego tylnym panelu. Przycisk resetowania ilustruje rysunek 5. Aby przywrócić Zeppelin Wireless do ustawień fabrycznych, należy podłączyć kabel zasilania i włączyć urządzenie, naciskając przycisk zasilania. Przy pomocy spinacza biurowego lub długopisu należy nacisnąć i przytrzymać przycisk resetowania przez 6 sekund, aż dioda urządzenia zamiga na biało, co będzie oznaczało że reset trwa. Po zakończeniu resetowania Zeppelin Wireless włączy się w tryb połączenia sieciowego.

8. Aktualizacja oprogramowania Zeppelin Wireless

Zaktualizowane oprogramowanie może od czasu do czasu być dostępne dla Zeppelin Wireless. Zawiadomienie o aktualizacji oprogramowania, pobieranie i jego instalacja jest zarządzane przy użyciu aplikacji Bowers & Wilkins Control. Postępuj zgodnie z instrukcjami aktualizacji oprogramowania sprzętowego przewidzianymi przez aplikację.

9. Czyszczenie Zeppelin Wireless

Używaj szczotki do ubrań lub wilgotnej ściereczki do czyszczenia maskownicy urządzenia. Inne powierzchnie wycieraj czystą ściereczką lub szmatką mikrofibrylną. Unikaj produktów czyszczących, które mogą wycierać urządzenie lub zawierających kwas, środki alkaliczne lub antybakteryjne.

10. Rozwiązywanie problemów

Jeśli potrzebujesz pomocy w rozwiązywaniu konkretnych problemów lub po prostu chcesz zadać pytanie, skontaktuj się z działem wsparcia Zeppelin Wireless na stronie Bowers & Wilkins: www.bowers-wilkins.com

Diody	Stan operacyjny
Wyłączona	Standby
Pulsujący czerwony	Rozpoczynanie pracy ze Standby lub trybu uśpienia
Ciemny czerwony	Tryb uśpienia
Pulsujący zielony	Oczekiwanie na konfigurację sieci
Zielony	Normalne operacje z Bluetooth, AirPlay lub Spotify Connect. (wskaźnik będzie migał na zielono gdy pełna głośność zostanie osiągnięta)
Pomarańczowy	Praca (Wejście AUX lub Bluetooth) w trybie nie-sieciowym. (wskaźnik będzie migał na pomarańczowo gdy pełna głośność zostanie osiągnięta)
Pulsujący pomarańczowy	Praca (Wejście AUX lub Bluetooth) z ustawieniami sieci ale bez połączenia z siecią.
Migający czerwony	Błąd – odwiedź stronę Zeppelin Wireless support na naszej stronie internetowej
Migający biały	Reset w trakcie
Biały	Aktualizacja oprogramowania w trakcie

Diody Bluetooth	Stan operacyjny
Ciemny niebieski	Żadne urządzenie Bluetooth nie jest podłączone
Migający niebieski	Tryb parowania
Niebieski	Urządzenie Bluetooth jest podłączone

Diody AUX	Stan operacyjny
Wyłączony	Wejście AUX niepodłączone
Ciemny biały	Źródło AUX podłączone
Biały	Źródło AUX aktywne

Rysunek 4
Diody

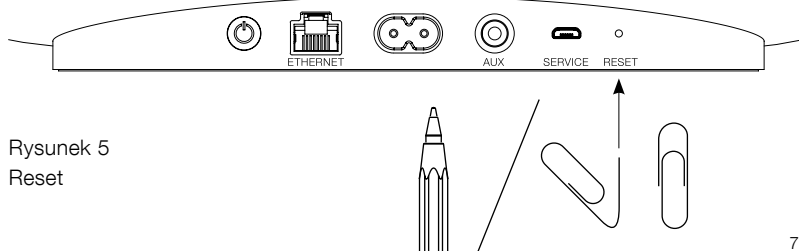

Rysunek 5
Reset

Specyfikacja

Model	Zeppelin Wireless
Opis	Bezprzewodowy system muzyczny
Obsługiwane technologie	Technologia Apple® AirPlay® <i>Bluetooth</i> ® v4.1, Class 2 Spotify® Connect Digital Signal Processing (DSP) Wzmacniacz Cyfrowy
Głośniki	2x 25mm (1.0 in) tweeter z podwójną kopułką 2x 90mm (3.5 in) głośnik średniootonowy FSTTM 1x 150mm (6.0 in) subwoofer
Pasma przenoszenia	44Hz do 28kHz
Moc wyjścia wzmacniacza	2x 25W (tweeter) 2x 25W (średniootonowy) 1x 50W (subwoofer)
Napięcie wejściowe	100V – 240V – 50/60Hz
Zużycie energii:	
Stan uśpienia	Poniżej 1.5W
Standby	Poniżej 0.3W
Wejścia	Sieciowe (RJ45 Ethernet lub Wi-Fi) AUX – analogowe (3.5mm mini jack) USB – tylko cele serwisowe
Wysokość	188mm (7.4 in)
Szerokość	660mm (26 in)
Głębokość	183mm (7.2 in)
Waga	6.5kg
Kompatybilność AirPlay	iPhone®, iPad® oraz iPod touch® z iOS 4.3.3 lub późniejszym, Mac® z OS X Mountain Lion lub późniejszym oraz PC z iTunes® 10.2.2 lub późniejszym.
Kodeki <i>Bluetooth</i>	aptX Standard AAC SBC

Zeppelin jest znakiem towarowym firmy B&W Group Ltd.

Windows jest zastrzeżonym znakiem towarowym firmy Microsoft Corporation.

Spotify jest zarejestrowanym znakiem towarowym Spotify Ltd.

Android jest znakiem towarowym firmy Google Inc.

App Store jest znakiem usługowym Apple Inc.

Apple AirPlay, iPad, iPhone, iPod touch, iTunes, Mac i Mac OS są znakami towarowymi Apple Inc., zarejestrowanymi w USA i innych krajach.

Bluetooth jako znak słowny i logo są zarejestrowanymi znakami towarowymi firmy *Bluetooth* SIG, Inc., a ich użycie przez firmę Bowers & Wilkins odbywa się na podstawie licencji.

欢迎使用Bowers & Wilkins和Zeppelin Wireless

感谢您选购Bowers & Wilkins。当我们公司的创办人John Bowers先生成立本公司时,就秉持着一种信念:富有想象力的设计、创新的工程和先进的技术是开启家庭音响娱乐大门的重要元素。我们依然坚持着他的信念,并赋予我们所有产品设计灵感。

Zeppelin Wireless可用于:

- 使用无线或有线网络连接播放经由AirPlay®或Spotify® Connect串流音频。

注: 需具备Spotify Premium帐号才可使用Spotify Connect功能。Spotify功能可能受地域限制。

- 串流播放来自配备Bluetooth®无线技术的移动电话、平板电脑或电脑上的音乐。
- 使用有线连接播放任何配备模拟音频输出的设备上的音乐。

固件版本 1.02

操作可能与其他固件版本不同

www.bowers-wilkins.com

1. Zeppelin Wireless盒内物品

- i. Zeppelin Wireless
- ii. 电源线
- iii. 文档包

环境信息

本产品符合国际指令，包括但不限于电子和电气设备的有害物质限制指令(RoHS)、化学品注册、评估、许可和限制指令(REACH)以及废弃电子电气设备的处置规定指令(WEEE)。请与当地废物处置机构联系以获取有关如何正确回收或处置本产品的指导信息。

2. 认识Zeppelin Wireless

Zeppelin Wireless设计为实现极高性能和便捷的音乐串流播放。

Zeppelin Wireless机身顶部是音量和播放控制键。这些按键可用于增大或降低音量、播放或暂停音乐串流以及选择下一个或上一个曲目。状态指示灯位于产品前部的Bowers & Wilkins徽标旁。该状态指示灯变更其颜色和亮度模式来指明不同的运行状态。状态指示灯的颜色和亮度模式在本手册的第6节列出。当进行蓝牙配对或连接时，Zeppelin Wireless也会提供声音反馈。

在Zeppelin Wireless机身前部的Bowers & Wilkins徽标两侧是蓝牙触控按钮和指示灯，还有AUX输入触控按钮和指示灯。蓝牙按钮在右侧，AUX按钮在左侧。蓝牙配对和AUX输入的使用方法分别在第3.5节和4.4节说明。

Zeppelin Wireless背部的连接接口包括主电源输入、3.5mm模拟AUX输入、网络接口和仅用于检修的迷你USB接口。电源按钮和针孔重置按钮也位于Zeppelin Wireless的背部。

图1展示了Zeppelin Wireless、其按钮、指示灯和连接插孔。

Zeppelin Wireless按照操作简单和便捷的理念而设计，可自动播放最近的音频串流或接收到的输入信号。无需手动选择来源或AUX输入。



图1
按钮和连接插孔

3. 开启和设置

通过无线或有线网络连接从AirPlay或Spotify Connect播放串流，Zeppelin Wireless须与音源设备连接至同一个网络中。Zeppelin Wireless需要通过无线或有线方式连接到路由器。如果无法实现或不需要网络串流，Zeppelin Wireless也可设置为非网络模式，仅允许蓝牙和AUX源。请参见第3.1节，了解无线网络设置和有线网络设置；或参见第3.4节，了解非网络设置。

从包装盒中取出Zeppelin Wireless后，连接到主电源。指示灯在开始时将跳动红色，然后跳动绿色，以指明Zeppelin Wireless已为以下任一设置选项作好准备，请参见图2。

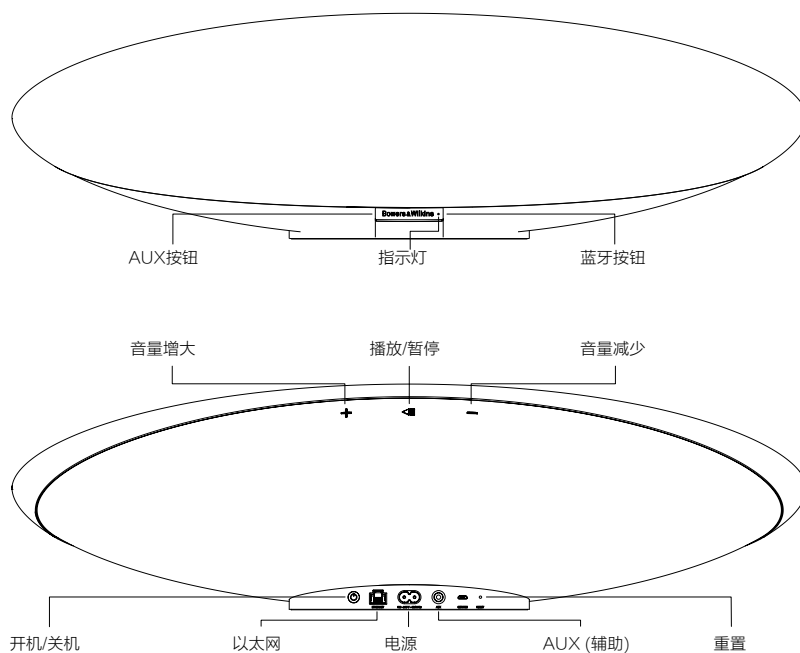
注：当准备好设置时，指示灯将跳动绿色，蓝牙和AUX图标将熄灭和闲置。在AUX和蓝牙按钮变为可用之前，Zeppelin Wireless必须连接到网络或进入非网络模式。如果闲置20分钟，Zeppelin Wireless将自动切换到待机。按下电源按钮可以打开它。



图2
准备好设置



图3
有线设置连接

3.1 无线网络连接

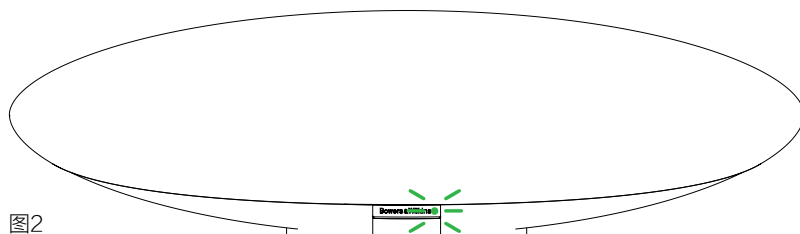
Zeppelin Wireless主要设计用于无线网络连接。我们提供不同的方法以便设置：

3.1.1 Bowers & Wilkins Control

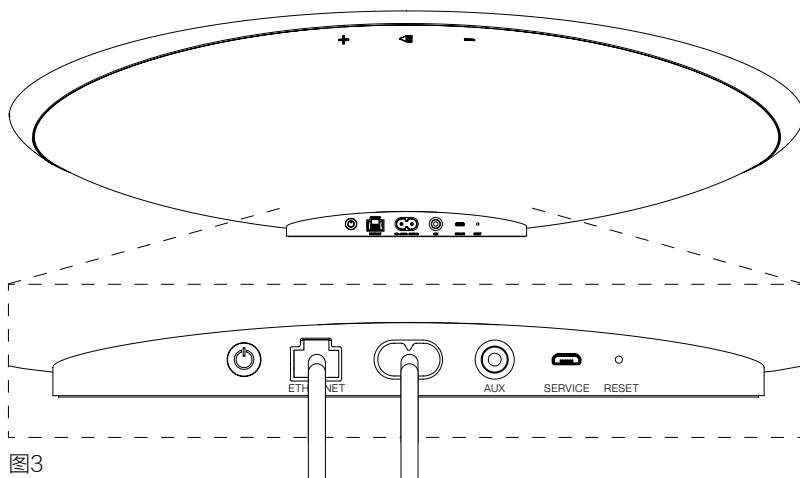
Bowers & Wilkins Control是用于连接到无线网络、注册产品以及在Zeppelin Wireless上维护固件的主要工具软件。

- iOS设备用户可通过App StoreSM搜索‘Bowers & Wilkins’来下载‘Bowers & Wilkins Control’应用。
- Mac和PC用户可从www.bowers-wilkins.co.uk/control下载‘Bowers & Wilkins Control’应用的桌面版本。
- 按照应用内的说明将Zeppelin Wireless连接到您的网络。

3.1.2 Zeppelin Wireless内置网页

其他设备，包括Android的用户可使用网络浏览器配置无线连接。

- 将您的设备连接到称为“ZeppelinWireless_Setup”的临时Wi-Fi网络。
- 打开网络浏览器并在地址栏中键入“192.168.10.1”。等待Zeppelin Wireless网页加载。
- 为扬声器命名并为扬声器选择要连接到的无线网络。
- 单击“立即应用”按钮。

一旦Zeppelin Wireless已连接到网络，任何Apple设备都可通过AirPlay进行串流，iOS、Android、Mac和Windows中的Spotify应用也可通过Spotify Connect进行。

3.1.3 无线附件配置

Zeppelin Wireless支持Apple无线附件配置(WAC)程序。请查阅您的设备用户指南或咨询供应商以了解完整详情。

3.2 有线网络连接

Zeppelin Wireless也可通过有线以太网方式连接到网络。我们建议使用高质量、屏蔽网络接线(例如Cat6)。此设置过程需要带有以太网插孔或以太网适配器的电脑。

- 使用以太网网线将Zeppelin Wireless连接到您的电脑，参见图3。
- 打开网络浏览器并在地址栏中键入“192.168.11.1”。等待Zeppelin Wireless网页加载。
- 在‘设备名称’旁边，为扬声器输入新名称。
- 在‘网络设置’旁边，选择‘有线以太网’作为您的网络接口。
- 单击‘立即应用’按钮。
- ‘立即应用’按钮下面将显示确认。
- 从电脑上拔下以太网接线，将Zeppelin Wireless连接到您的无线路由器。

注：如果Zeppelin Wireless需要移动到与此设置中所用的电脑离得很远的另一个位置，请拔下主电源，将Zeppelin Wireless移动到新位置，插上主电源并插入已连接到网络路由器的以太网接线。Zeppelin Wireless将启动并通过以太网与路由器建立连接。

- Zeppelin Wireless成功连接到网络时，指示灯将变为常亮绿色。

3.3 更改网络连接

如需将Zeppelin Wireless从无线连接更改为有线以太网连接，请通过网络浏览器进入Zeppelin Wireless。

- 使用iOS、MacOS或Windows版的Bowers & Wilkins Control应用，在扬声器列表视图中找到Zeppelin Wireless并选择它。
- 在“设备信息”下面，查找并记下IP地址。
- 打开网页并在地址栏输入扬声器的IP地址。等待Zeppelin Wireless页面加载。
- 在‘网络设置’旁边，选择‘有线以太网’作为您的网络接口。
- 单击‘立即应用’按钮。
- ‘立即应用’按钮下面将显示确认。
- 将以太网接线插入Zeppelin Wireless以太网输入端口，另一端连接到网络路由器。
- Zeppelin Wireless成功连接到网络时，指示灯将变为常亮绿色。

为了将Zeppelin Wireless从有线连接更改为无线连接，需要重置以清除网络信息并让扬声器回到设置状态。

- 从Zeppelin Wireless上拔下以太网接线。
- 按照第7节所述执行重置。
- 按照第3.1节所述配置无线连接。

3.4 非网络模式

如果无法实现或不需要使用网络连接，Zeppelin Wireless可进入非网络模式，让输入仅限于蓝牙串流和AUX输入。让Zeppelin Wireless进入非网络模式：

- 在Zeppelin Wireless仍在等待网络设置(指示灯呈跳动绿色)的时候，按播放/暂停按钮。
- 指示灯将立即变成橙色，而且蓝牙按钮将亮起暗蓝色。如果接线已连接到AUX输入，AUX按钮也将亮起暗白色。

Zeppelin Wireless现在处于非网络模式，仅可使用蓝牙和AUX输入。如需通过无线或有线连接设置网络，请按照第7节所述重置Zeppelin Wireless。

注：于橙色指示灯下，如没有配对蓝牙设备，而Zeppelin Wireless闲置20分钟，它会自动切换到待机。按下电源按钮可以打开它。

注：当指示灯呈橙色时，并已配对至少一个蓝牙设备，如Zeppelin Wireless闲置或没有连接蓝牙设备20分钟，它将自动进入睡眠。详情参见第5节。

3.5 蓝牙配对和连接

注：首次使用时，Zeppelin Wireless将进入网络连接模式，指示灯将跳动绿色。建议在配对蓝牙设备之前，先将Zeppelin Wireless连接到网络。请参阅第3.1节，了解网络连接。如需开始使用蓝牙和AUX输入，请参阅第3.4节。

Zeppelin Wireless可播放任何支持蓝牙的移动设备、笔记本电脑或台式电脑上的蓝牙音频串流。

若要将Zeppelin Wireless连接到支持蓝牙的音频源设备，它必须先按照如下所述与该设备配对。配对是蓝牙形式的介绍，Zeppelin Wireless内可存储多达8个配对以供后来的重新连接时使用。如果配对了第九个设备，则它将自动替换掉之前已配对的最旧设备。

注：蓝牙设计为具有相对有限的连接范围。在室内环境中，其最大连接距离大约为10米。

注：如果音源设备未自动与Zeppelin Wireless重新连接，您应从音源设备的可用扬声器列表中重新选择Zeppelin Wireless。

- 在Zeppelin Wireless开启的情况下，轻按蓝牙按钮2秒。蓝牙按钮上的灯光将闪烁，Zeppelin Wireless将进入配对模式，并伴有声音反馈。

注：如果在5分钟内未配对设备，Zeppelin Wireless将自动从蓝牙配对模式退出。如需退出配对模式，请快速手动触摸Zeppelin Wireless蓝牙按钮两次。

- 打开音频源设备上的蓝牙设置并开启蓝牙。在短暂的延迟后，Zeppelin Wireless将在可用蓝牙设备列表中列出。选择Zeppelin Wireless并等待蓝牙设置中出现可视化确认，表明配对已完全且Zeppelin Wireless已连接。当蓝牙连接建立时，Zeppelin Wireless将发出声音反馈且其蓝牙指示灯将变为蓝色。

注：如果您的蓝牙音频源设备需要四位数字代码，请输入‘1234’。

- 连接建立之后，确保Zeppelin Wireless选择为扬声器输出。

如需从Zeppelin Wireless上断开蓝牙源设备，请快速触摸Zeppelin Wireless蓝牙按钮两次。这样即可断开所有已连接的设备。当蓝牙断开时Zeppelin Wireless将发出声音反馈且其蓝牙指示灯将熄灭。

如果Zeppelin Wireless与最后连接的音频源互相移动到覆盖范围内，则即使有另一个已配对设备也在范围内，Zeppelin Wireless也会自动连接到最后连接的音频源。如果需要连接到另一个之前已配对的音频源设备，请到新设备的蓝牙设置页面，从列表中选择Zeppelin Wireless。

如需从Zeppelin Wireless“内存”中移除蓝牙设备，请按照第7节所述执行重置。重置之后，所有已配对蓝牙设备都将删除。

4. Zeppelin Wireless音频

Zeppelin Wireless可从四种来源接收音频，并将按要求自动在这些来源之间切换：AirPlay、Spotify Connect、蓝牙和AUX输入。这些音源将在下面详细说明。

4.1 AirPlay

Zeppelin Wireless可通过AirPlay从Apple产品及Windows上的iTunes串流音频。在iOS设备上，可选择一个AirPlay扬声器为输出。在Mac OS和Windows上的iTunes中，可为多房间播放选择多台AirPlay扬声器。从任何支持AirPlay的设备开始播放音频。Zeppelin Wireless将切换到最近使用过且已启动音频串流的音频流设备。

Zeppelin Wireless上的播放/暂停和音量变化动作将反映在AirPlay音频源设备的用户界面(UI)上。

4.2 Spotify Connect

使用Spotify Connect，您可通过家庭扬声器或电视机播放Spotify，并使用Spotify应用作为遥控器。使用Spotify连接需持有Spotify Premium帐户。

步骤1. 将您的设备连接到与运行Spotify应用的手机、平板电脑或PC相同的Wi-Fi网络。

步骤2. 打开Spotify应用，播放任一歌曲。

步骤3. 轻按屏幕左下角的歌曲图像。

步骤4. 轻按连接图标。

步骤5. 从列表中选择您的Zeppelin Wireless。

有关如何设置和使用Spotify Connect的更多信息，请浏览www.spotify.com/connect。

4.3 蓝牙

对于已按照第3.5节所述与Zeppelin Wireless配对的任何设备，蓝牙音频设备必须重新连接到Zeppelin Wireless，以便可通过蓝牙连接播放串流。检查音源设备上的蓝牙设置，以查看Zeppelin Wireless是否是有效的蓝牙连接，如果不是，请激活它。

建立连接时，Zeppelin Wireless将从睡眠中唤醒，但不会从启动的串流切换到蓝牙音频设备，直至蓝牙音频设备上启动音频串流才会切换。

Zeppelin Wireless上的播放/暂停和音量变化动作将反映在蓝牙音频源设备的用户界面(UI)上。

4.4 AUX输入

Zeppelin Wireless配有一个模拟3.5mm输入插孔，可通过有线方式连接到具有模拟输出的音频源设备。使用适合的接线连接到输入插孔。当插入插头时，Zeppelin Wireless将自动选择其模拟输入，当按下插头时，将取消选择该输入。当Zeppelin Wireless在另一个音源上启动时，若在AUX输入上检测到音频，则会自动切换到此输入。

请参见第4.5节，了解有关Zeppelin Wireless输入切换的更多信息。

如果连接到Zeppelin Wireless的模拟音源有输出音量控制功能，请在开始时将其设定为大约一半音量。请使用Zeppelin Wireless按钮来控制音量，而不要使用音源设备音量控制键。仅当Zeppelin Wireless最大音量还不够大时，才增大音源设备音量。

4.5 选择Zeppelin Wireless串流和输入

Zeppelin Wireless将自动播放最新的串流或输入信号。例如：

- 如果Airplay串流正在播放，而此时收到蓝牙串流，Zeppelin Wireless则将切换至其蓝牙输入。
- 如果蓝牙串流正在播放，而此时收到Spotify Connect串流，Zeppelin Wireless则将切换至其Spotify Connect输入。
- 如果Spotify Connect串流正在播放，而此时插入AUX输入插头或在之前插入的插头上检测到音频信号，Zeppelin Wireless则将切换至其AUX输入。
- 如果AUX输入信号正在播放，而此时收到Airplay串流，Zeppelin Wireless则将切换至其Airplay输入。

可能需要手动选择输入的唯一情况是：当AUX输入信号太弱，难以检测到，从而无法自动切换。在这些情况下，可通过触摸AUX输入按钮来选择AUX输入。如果Zeppelin Wireless正在播放串流，并停止或断开连接，Zeppelin Wireless则将切换回之前播放的串流或输入(如仍然可用)，或保持安静，直至收到新的串流或输入信号。

5. 操作Zeppelin Wireless

若要增大或减小音量，请分别使用Zeppelin Wireless音量+或-按钮。按一次可让音量逐步变化，按住按钮音量变化更快。如果当音量达到最大或最小水平时没有播放任何音频，Zeppelin Wireless则将发出音频反馈。

若要播放或暂停串流，请按播放/暂停按钮。

若要选择下一个曲目，请快速按两次播放/暂停按钮。
若要选择上一个曲目，请快速按三次播放/暂停按钮。

注：播放、暂停、下一个和上一个功能不适用于AUX输入信号。

在正常使用时，不需管理Zeppelin Wireless的电源。如扬声器闲置或没有连接蓝牙设备达20分钟，它将自动进入睡眠。进入睡眠时，指示灯将呈暗红色。Zeppelin Wireless将仍连接到网络并连接到范围内的任何已配对蓝牙设备。把接线连接到AUX输入，透过蓝牙、Airplay或Spotify进行串流，按电源、音量+/-键或播放/暂停按钮或连接新蓝牙设备，可将Zeppelin Wireless从睡眠中唤醒。

注：当Zeppelin Wireless在睡眠时，发起AUX输入信号并不能唤醒它。在这个情况下，按播放/暂停或音量按钮可唤醒Zeppelin Wireless。

若要使Zeppelin Wireless进入待机，请按住电源按钮。

注：在待机模式(关闭)，Zeppelin Wireless将从网络和任何已配对的蓝牙设备中断开。这时可通过按电源按钮来开启它。

注：在睡眠时，AUX指示灯不会亮起，且按钮无效。蓝牙指示灯呈暗，激活按钮可进行配对。详情参见第3.5节。

6. Zeppelin Wireless指示灯

Zeppelin Wireless指示灯使用不同颜色和亮度模式来指明不同运行状态。如图4中所列。

7. Zeppelin Wireless重置功能

注：当重置时，Zeppelin Wireless将从网络中断开并忘记所有已配对的蓝牙设备。

Zeppelin Wireless的背板上有针孔重置按钮。重置按钮在图5中用插图说明。若要让Zeppelin Wireless恢复其默认设置，请连接其电源线并通过按下电源按钮来开启它。使用拉直的回形针或钢笔压住重置按钮，等待6秒，直至指示灯闪烁白色，即开始进行重置。当重置完成时，Zeppelin Wireless将在网络连接模式下启动。

8. Zeppelin Wireless固件更新

Zeppelin Wireless更新的固件可能会不时地提供。固件更新通知、下载和安装可透过使用Bowers & Wilkins Control应用来管理。谨遵应用中提供的固件更新说明来操作。

9. 清洁Zeppelin Wireless

使用衣刷或湿布来清洁网罩布。使用不起绒的清洁布或微纤维布来擦拭其他表面。避免使用有研磨作用或包含酸、碱或抗菌剂的清洁产品。

10. 故障排除

如果需要帮助解决特定问题，或只是想要找到某个问题的答案，请先浏览Bowers & Wilkins网站Zeppelin Wireless支持部分：
www.bowers-wilkins.com

指示灯	运行状态
关闭	待机
跳动红色	从待机或睡眠中启动
暗红色	睡眠
跳动绿色	等待网络设置
绿色	蓝牙、Airplay或Spotify Connect串流正常运行。(当达到最高音量时，指示灯将闪烁绿色)。
橙色	在无网络设置的情况下运行(AUX或蓝牙输入)。(当达到最高音量时，指示灯将闪烁橙色)。
跳动橙色	在已进行网络设置但无网络连接的情况下运行(AUX或蓝牙输入)。
闪烁红色	错误 - 请浏览我们网站的Zeppelin Wireless支持部分
闪烁白色	正在进行重置
白色	正在进行固件更新

蓝牙指示灯	运行状态
暗蓝色	没有连接蓝牙设备
闪烁蓝色	配对模式
蓝色	已连接蓝牙设备

AUX指示灯	运行状态
关闭	断开AUX输入连接
暗白色	已连接AUX音源
白色	AUX音源启动

图4
指示灯



图5
重置

规格

型号	Zeppelin Wireless
说明	无线音乐系统
技术特性	Apple® AirPlay®技术 <i>Bluetooth</i> ® v4.1, Class 2 Spotify® Connect 数字信号处理 (DSP) 数字放大器
驱动单元	2x 25mm (1.0 in) 双顶高音单元 2x 90mm (3.5 in) FST™中音单元 1x 150mm (6.0 in) 超低音单元
频率响应	44Hz - 28kHz
放大器功率输出	2x 25W (高音单元) 2x 25W (中音单元) 1x 50W (超低音单元)
输入电压	100V - 240V - 50/60Hz
功耗:	
睡眠 (网络待机)	低于1.50瓦
待机	低于0.30瓦
输入	网络 (RJ45以太网或Wi-Fi) 辅助 - 模拟 (3.5mm迷你插孔) USB - 仅限检修
高	188mm (7.4 in)
宽	660mm (26 in)
深	183mm (7.2 in)
重量	6.5Kg
AirPlay兼容性	运行iOS 4.3.3或更新版本的iPhone®、iPad®和iPod touch®、运行OS X Mountain Lion或更新版本的Mac®, 以及运行iTunes® 10.2.2或更新版本的PC。
蓝牙编解码器	aptX标准延迟 AAC SBC

Zeppelin是B&W Group Ltd的商标。

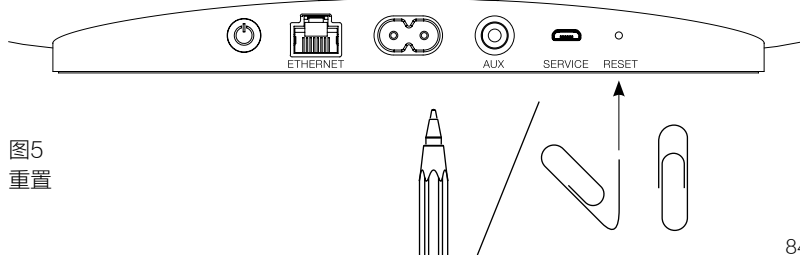
Windows是Microsoft Corporation的注册商标。

Spotify是Spotify Ltd的注册商标。

Android是Google Inc.的商标。

App Store是Apple Inc.的服务标记。

Apple、AirPlay、iPad、iPhone、iPod touch、iTunes和Mac是Apple Inc.在美国及其他国家/地区的注册商标。

*Bluetooth*字标和徽标是*Bluetooth* SIG, Inc的注册商标, Bowers & Wilkins根据许可可使用此类标记。

1.02.191115

歡迎使用Bowers & Wilkins和Zeppelin Wireless

感謝您選購Bowers & Wilkins。當我們公司的創辦人John Bowers先生成立本公司時，就秉持著一種信念：富有想像力的設計、創新的工程和先進的技術是開啟家庭音響娛樂大門的重要元素。我們依然堅持著他的信念，並賦予我們所有產品設計靈感。

Zeppelin Wireless可用於：

- 使用無線或有線網路連接播放經由AirPlay®或Spotify® Connect串流音頻。

注：需具備Spotify Premium帳號才可使用Spotify Connect功能。Spotify功能可能受地域限制。

- 串流播放來自配備Bluetooth®無線技術的行動電話、平板電腦或電腦上的音樂。
- 使用有線連接播放任何配備模擬音頻輸出的設備上的音樂。

固件版本 1.02

操作可能與其他固件版本不同

www.bowers-wilkins.com

1. Zeppelin Wireless盒內物品

- i. Zeppelin Wireless
- ii. 電源線
- iii. 文件包

環境資訊

本產品符合國際指令，包括但不限於電子和電氣設備的有害物質限制指令(RoHS)、化學品註冊、評估、許可和限制指令(REACH)以及廢棄電子電氣設備的處置規定指令(WEEE)。請與當地廢物處置機構聯繫以獲取有關如何正確回收或處置本產品的指導資訊。

2. 認識Zeppelin Wireless

Zeppelin Wireless設計為實現極高性能和便捷的音樂串流播放。

Zeppelin Wireless機身頂部是音量和播放控制鍵。這些按鍵可用於增大或降低音量、播放或暫停音樂串流以及選擇下一個或上一個曲目。狀態指示燈位於產品前部的Bowers & Wilkins徽標旁。該狀態指示燈變更其顏色和亮度模式來指明不同的運行狀態。狀態指示燈的顏色和亮度模式在本手冊的第6節列出。當進行藍牙配對或連接時，Zeppelin Wireless也會提供聲音回饋。

在Zeppelin Wireless機身前部的Bowers & Wilkins徽標兩側是藍牙觸控按鈕和指示燈，還有AUX輸入觸控按鈕和指示燈。藍牙按鈕在右側，AUX按鈕在左側。藍牙配對和AUX輸入的使用方法分別在第3.5節和4.4節說明。

Zeppelin Wireless背部的連接接口包括主電源輸入、3.5mm模擬AUX輸入、網路接口和僅用於檢修的迷你USB接口。電源按鈕和針孔重新開機按鈕也位於Zeppelin Wireless的背部。

圖1展示了Zeppelin Wireless、其按鈕、指示燈和連接插孔。

Zeppelin Wireless按照操作簡單和便捷的理念而設計，可自動播放最近的音頻串流或接收到的輸入信號。無需手動選擇來源或AUX輸入。



圖1
按鈕和連接插孔

3. 開啟和設置

通過無線或有線網路連接從AirPlay或Spotify Connect播放串流，Zeppelin Wireless須與音源設備連接至同一個網路中。Zeppelin Wireless需要通過無線或有線方式連接到路由器。如果無法實現或不需要網路串流，Zeppelin Wireless也可設置為非網路模式，僅允許藍牙和AUX源。請參見第3.1節，瞭解無線網路設置和有線網路設置；或參見第3.4節，瞭解非網路設置。

從包裝盒中取出Zeppelin Wireless後，連接到主電源。指示燈在開始時將跳動紅色，然後跳動綠色，以指明Zeppelin Wireless已為以下任一設置選項作好準備，請參見圖2。

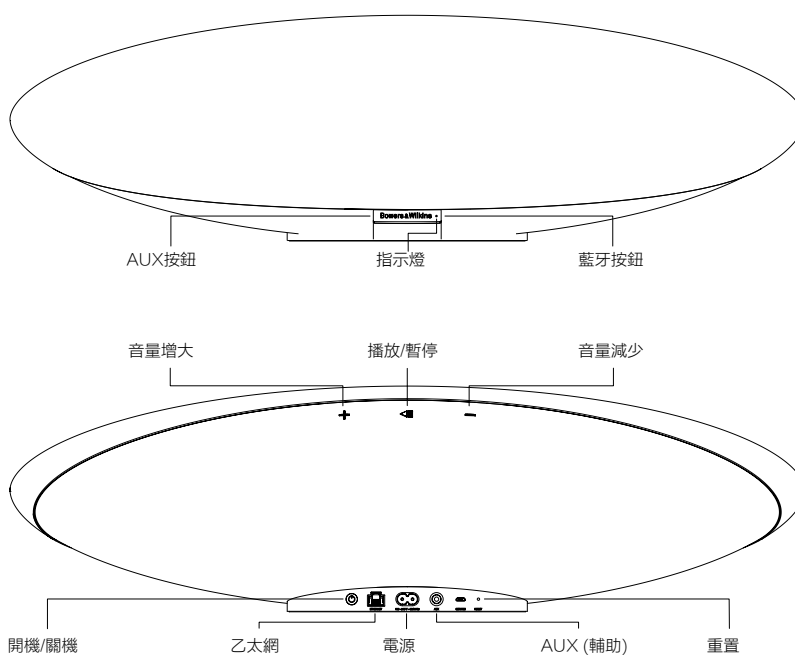
注：當準備好設置時，指示燈將跳動綠色，藍牙和AUX圖示將熄滅和閒置。在AUX和藍牙按鈕變為可用之前，Zeppelin Wireless必須連接到網路或進入非網路模式。如果閒置20分鐘，Zeppelin Wireless將自動切換到待機。按下電源按鈕可以打開它。



圖2
準備好設置



圖3
有線設置連接

3.1 無線網路連接

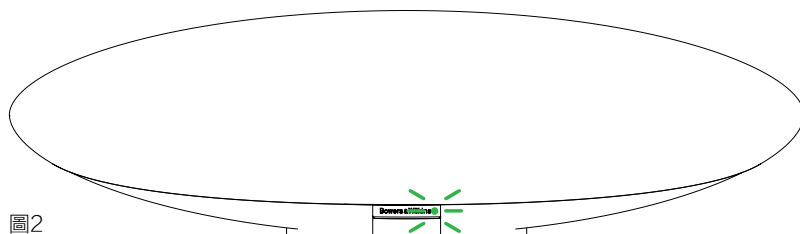
Zeppelin Wireless主要設計用於無線網路連接。我們提供不同的方法以便設置：

3.1.1 Bowers & Wilkins Control

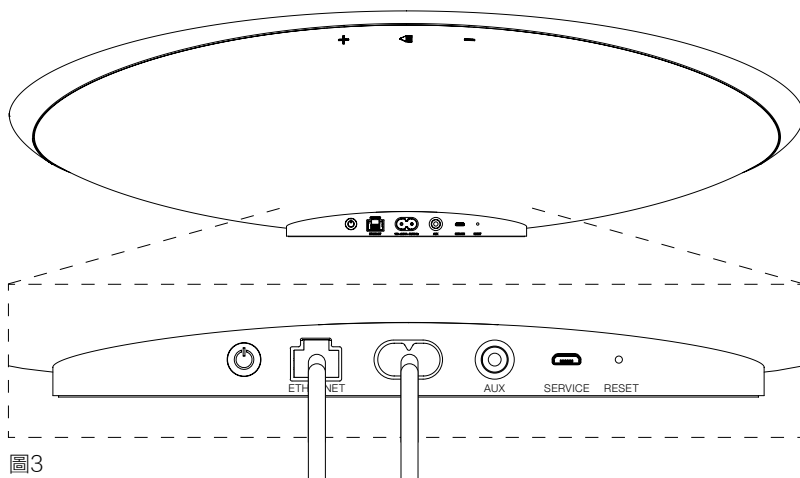
Bowers & Wilkins Control是用於連接到無線網路、註冊產品以及在Zeppelin Wireless上維護固件的主要工具軟體。

- iOS設備使用者可通過App Store搜索‘Bowers & Wilkins’來下載‘Bowers & Wilkins Control’應用。
- Mac和PC用戶可從www.bowers-wilkins.co.uk/control下載‘Bowers & Wilkins Control’應用的桌上出版本。
- 按照應用內的說明將Zeppelin Wireless連接到您的網路。

3.1.2 Zeppelin Wireless內置網頁

其他設備，包括Android的使用者可使用網路瀏覽器配置無線連接。

- 將您的設備連接到稱為“ZeppelinWireless_Setup”的臨時Wi-Fi網路。
- 打開網路瀏覽器並在位址欄中鍵入“192.168.10.1”。等待Zeppelin Wireless網頁載入。
- 為揚聲器命名並為揚聲器選擇要連接到的無線網路。
- 按一下“立即應用”按鈕。

一旦Zeppelin Wireless已連接到網路，任何Apple設備都可通過AirPlay進行串流，iOS、Android、Mac和Windows中的Spotify應用也可通過Spotify Connect進行。

3.1.3 無線附件配置

Zeppelin Wireless支援Apple無線附件配置(WAC)程式。請查閱您的設備使用者指南或諮詢供應商以瞭解完整詳情。

3.2 有線網路連接

Zeppelin Wireless也可通過有線乙太網方式連接到網路。我們建議使用高品質、屏蔽網路接線(例如Cat6)。此設置過程需要帶有乙太網插孔或乙太網適配器的電腦。

- 使用乙太網接線將Zeppelin Wireless連接到您的電腦，參見圖3。
- 打開網路瀏覽器並在位址欄中鍵入“192.168.11.1”。等待Zeppelin Wireless網頁載入。
- 在‘設備名稱’旁邊，為揚聲器輸入新名稱。
- 在‘網路設置’旁邊，選擇‘有線乙太網’作為您的網路接口。
- 按一下‘立即應用’按鈕。
- ‘立即應用’按鈕下面將顯示確認。
- 從電腦上拔下乙太網接線，將Zeppelin Wireless連接到您的無線路由器。

注：如果Zeppelin Wireless需要移動到與此設置中所用的電腦離得很遠的另一個位置，請拔下主電源，將Zeppelin Wireless移動到新位置，插上主電源並插入已連接到網路路由器的乙太網接線。Zeppelin Wireless將啟動並通過乙太網與路由器建立連接。

- Zeppelin Wireless成功連接到網路時，指示燈將變為常亮綠色。

3.3 更改網路連接

如需將Zeppelin Wireless從無線連接更改為有線乙太網連接，請通過網路瀏覽器進入Zeppelin Wireless。

- 使用iOS、MacOS或Windows版的Bowers & Wilkins Control應用，在揚聲器列表視圖中找到Zeppelin Wireless並選擇它。
- 在“設備資訊”下面，查找並記下IP位址。
- 打開網頁並在位址欄輸入揚聲器的IP位址。等待Zeppelin Wireless頁面載入。
- 在‘網路設置’旁邊，選擇‘有線乙太網’作為您的網路接口。
- 按一下‘立即應用’按鈕。
- ‘立即應用’按鈕下面將顯示確認。
- 將乙太網接線插入Zeppelin Wireless乙太網輸入埠，另一端連接到網路路由器。
- Zeppelin Wireless成功連接到網路時，指示燈將變為常亮綠色。

為了將Zeppelin Wireless從有線連接更改為無線連接，需要重置以清除網路資訊並讓揚聲器回到設置狀態。

- 從Zeppelin Wireless上拔下乙太網接線。
- 按照第7節所述執行重置。
- 按照第3.1節所述配置無線連接。

3.4 非網路模式

如果無法實現或不需要使用網路連接，Zeppelin Wireless可進入非網路模式，讓輸入僅限於藍牙串流和AUX輸入。讓Zeppelin Wireless進入非網路模式：

- 在Zeppelin Wireless仍在等待網路設置(指示燈呈跳動綠色)的時候，按播放/暫停按鈕。
- 指示燈將立即變成橙色，而且藍牙按鈕將亮起暗藍色。如果接線已連接到AUX輸入，AUX按鈕也將亮起暗白色。

Zeppelin Wireless現在處於非網路模式，僅可使用藍牙和AUX輸入。如需通過無線或有線連接設置網路，請按照第7節所述重置Zeppelin Wireless。

注：於橙色指示燈下，如沒有配對藍牙設備，而Zeppelin Wireless閒置20分鐘，它會自動切換到待機。按下電源按鈕可以打開它。

當指示燈呈橙色時，並已配對至少一個藍牙設備，如Zeppelin Wireless閒置或沒有連接藍牙設備20分鐘，它將自動進入睡眠。詳情參見第5節。

3.5 藍牙配對和連接

注：首次使用時，Zeppelin Wireless將進入網路連接模式，指示燈將跳動綠色。建議在配對藍牙設備之前，先將Zeppelin Wireless連接到網路。請參閱第3.1節，瞭解網路連接。如需開始使用藍牙和AUX輸入，請參閱第3.4節。

Zeppelin Wireless可播放任何支援藍牙的移動設備、筆記型電腦或臺式電腦上的藍牙音頻串流。

若要將Zeppelin Wireless連接到支援藍牙的音頻源設備，它必須先按照如下所述與該設備配對。配對是藍牙形式的介紹，Zeppelin Wireless內可存儲多達8個配對以供後來的重新連接時使用。如果配對了第九個設備，則它將自動替換掉之前已配對的最舊設備。

注：藍牙設計為具有相對有限的連接範圍。在室內環境中，其最大連接距離大約為10米。

注：如果音源設備未自動與Zeppelin Wireless重新連接，您應從音源設備的可用揚聲器清單中重新選擇Zeppelin Wireless。

- 在Zeppelin Wireless開啟的情況下，輕按藍牙按鈕2秒。藍牙按鈕上的燈光將閃爍，Zeppelin Wireless將進入配對模式，並伴有聲音回饋。

注：如果在5分鐘內未配對設備，Zeppelin Wireless將自動從藍牙配對模式退出。如需退出配對模式，請快速手動觸摸Zeppelin Wireless藍牙按鈕兩次。

- 打開音頻源設備上的藍牙設置並開啟藍牙。在短暫的延遲後，Zeppelin Wireless將在可用藍牙設備清單中列出。選擇Zeppelin Wireless並等待藍牙設置中出現視覺化確認，表明配對已完全且Zeppelin Wireless已連接。當藍牙連接建立時，Zeppelin Wireless將發出聲音回饋且其藍牙指示燈將變為藍色。

注：如果您的藍牙音頻源設備需要四位元數位代碼，請輸入‘1234’。

- 連接建立之後，確保Zeppelin Wireless選擇為揚聲器輸出。

如需從Zeppelin Wireless上斷開藍牙源設備，請快速觸摸Zeppelin Wireless藍牙按鈕兩次。這樣即可斷開所有已連接的設備。當藍牙斷開時Zeppelin Wireless將發出聲音回饋且其藍牙指示燈將熄滅。

如果Zeppelin Wireless與最後連接的音頻源互相移動到覆蓋範圍內，則即使有另一個已配對設備也在範圍內，Zeppelin Wireless也會自動連接到最後連接的音頻源。如果需要連接到另一個之前已配對的音頻源設備，請到新設備的藍牙設置頁面，從清單中選擇Zeppelin Wireless。

如需從Zeppelin Wireless“記憶體”中移除藍牙設備，請按照第7節所述執行重置。重置之後，所有已配對藍牙設備都將刪除。

4. Zeppelin Wireless音源

Zeppelin Wireless可從四種來源接收音頻，並將按自動在這些來源之間切換：AirPlay、Spotify Connect、藍牙和AUX輸入。這些音源將在下面詳細說明。

4.1 AirPlay

Zeppelin Wireless可通過AirPlay從Apple產品及Windows上的iTunes串流音頻。在iOS設備上，可選擇一個AirPlay揚聲器為輸出。在Mac OS和Windows上的iTunes中，可為多房間播放選擇多台AirPlay揚聲器。從任何支援AirPlay的設備開始播放音頻，Zeppelin Wireless將切換到最近使用過且已啟動音頻串流的音頻流設備。

Zeppelin Wireless上的播放/暫停和音量變化動作將反映在AirPlay音頻源設備的使用者介面(UI)上。

4.2 Spotify Connect

使用Spotify Connect，您可通過家庭揚聲器或電視機播放Spotify，並使用Spotify應用作為遙控器。使用Spotify連接需持有Spotify Premium帳戶。

步驟1. 將您的設備連接到與運行Spotify應用的手機、平板電腦或PC相同的Wi-Fi網路。

步驟2. 打開Spotify應用，播放任一首歌曲。

步驟3. 輕按螢幕左下角的歌曲圖像。

步驟4. 輕按連接圖示。

步驟5. 從列表中選擇您的Zeppelin Wireless。

有關如何設置和使用Spotify Connect的更多資訊，請瀏覽www.spotify.com/connect。

4.3 藍牙

對於已按照第3.5節所述與Zeppelin Wireless配對的任何設備，藍牙音頻設備必須重新連接到Zeppelin Wireless，以便可通過藍牙連接播放串流。檢查音源設備上的藍牙設置，以查看Zeppelin Wireless是否有效的藍牙連接，如果不是，請啟動它。

建立連接時，Zeppelin Wireless將從睡眠中喚醒，但不會從啟動的串流切換到藍牙音頻設備，直至藍牙音頻設備上啟動音頻串流才會切換。

Zeppelin Wireless上的播放/暫停和音量變化動作將反映在藍牙音頻源設備的使用者介面(UI)上。

4.4 AUX輸入

Zeppelin Wireless配有一個模擬3.5mm輸入插孔，可通過有線方式連接到具有模擬輸出的音頻源設備。使用適合的接線連接到輸入插孔。當插入插頭時，Zeppelin Wireless將自動選擇其模擬輸入，當拔出插頭時，將取消選擇該輸入。當Zeppelin Wireless在另一個音源上啟動時，若在AUX輸入上檢測到音頻，則會自動切換到此輸入。

請參見第4.5節，瞭解有關Zeppelin Wireless輸入切換的更多資訊。

如果連接到Zeppelin Wireless的模擬音源有輸出音量控制功能，請在開始時將其設定為大約一半音量。請使用Zeppelin Wireless按鈕來控制音量，而不要使用音源設備音量控制鍵。僅當Zeppelin Wireless最大音量還不夠大時，才增大音源設備音量。

4.5 選擇Zeppelin Wireless串流和輸入

Zeppelin Wireless將自動播放最新的串流或輸入信號。例如：

- 如果Airplay串流正在播放，而此時收到藍牙串流，Zeppelin Wireless則將切換至其藍牙輸入。
- 如果藍牙串流正在播放，而此時收到Spotify Connect串流，Zeppelin Wireless則將切換至其Spotify Connect輸入。
- 如果Spotify Connect串流正在播放，而此時插入AUX輸入插頭或在之前插入的插頭上檢測到音頻信號，Zeppelin Wireless則將切換至其AUX輸入。
- 如果AUX輸入信號正在播放，而此時收到Airplay串流，Zeppelin Wireless則將切換至其Airplay輸入。

可能需要手動選擇輸入的唯一情況是：當AUX輸入信號太弱，難以檢測到，從而無法自動切換。在這些情況下，可通過觸摸AUX輸入按鈕來選擇AUX輸入。如果Zeppelin Wireless正在播放串流，並停止或斷開連接，Zeppelin Wireless則將切回之前播放的串流或輸入(如仍然可用)，或保持安靜，直至收到新的串流或輸入信號。

5. 操作Zeppelin Wireless

若要增大或減小音量，請分別使用Zeppelin Wireless音量+或-按鈕。按一次可讓音量逐步變化，按住按鈕音量變化更快。如果當音量達到最大或最小水準時沒有播放任何音頻，Zeppelin Wireless則將發出音頻回饋。

若要播放或暫停串流，請按播放/暫停按鈕。

若要選擇下一個曲目，請快速按兩次播放/暫停按鈕。
若要選擇上一個曲目，請快速按三次播放/暫停按鈕。

注：播放、暫停、下一個和上一個功能不適用於AUX輸入信號。

在正常使用時，不需管理Zeppelin Wireless的電源。如揚聲器閒置或沒有連接藍牙設備達20分鐘，它將自動進入睡眠。進入睡眠時，指示燈將呈暗紅色。Zeppelin Wireless將仍連接到網路並連接到範圍內的任何已配對藍牙設備。把接線連接到AUX輸入，透過藍牙、Airplay或Spotify進行串流，按電源、音量+/-鍵或播放/暫停按鈕或連接新藍牙設備，可將Zeppelin Wireless從睡眠中喚醒。

注：當Zeppelin Wireless在睡眠時，發起AUX輸入信號並不能喚醒它。在這個情況下，按播放/暫停或音量按鈕可喚醒Zeppelin Wireless。

若要使Zeppelin Wireless進入待機，請按住電源按鈕。

注：在待機模式(關閉)，Zeppelin Wireless將從網路和任何已配對的藍牙設備中斷開。這時可通過按電源按鈕來開啟它。

注：在睡眠時，AUX指示燈不會亮起，且按鈕無效。藍牙指示燈呈暗，激活按鈕可進行配對。詳情參見第3.5節。

6. Zeppelin Wireless指示燈

Zeppelin Wireless指示燈使用不同顏色和亮度模式來指明不同運行狀態。如圖4中所列。

7. Zeppelin Wireless重置功能

注：當重置時，Zeppelin Wireless將從網路中斷開並忘記所有已配對的藍牙設備。

Zeppelin Wireless的背板上有針孔重新開機按鈕。重新開機按鈕在圖5中用插圖說明。若要讓Zeppelin Wireless恢復其默認設置，請連接其電源線並通過按下電源按鈕來開啟它。使用拉直的迴紋針或鋼筆壓住重新開機按鈕，等待6秒，直至指示燈閃爍白色，即開始進行重置。當重置完成時，Zeppelin Wireless將在網路連接模式下啟動。

8. Zeppelin Wireless固件更新

Zeppelin Wireless更新的固件可能會不時地提供。固件更新通知、下載和安裝可透過使用Bowers & Wilkins Control應用來管理。謹遵應用中提供的固件更新說明來操作。

9. 清潔Zeppelin Wireless

使用衣刷或濕布來清潔網罩布。使用不起絨的清潔布或微纖維布來擦拭其他表面。避免使用有研磨作用或包含酸、鹼或抗菌劑的清潔產品。

10. 故障排解

如果需要幫助解決特定問題，或只是想要找到某個問題的答案，請先瀏覽Bowers & Wilkins網站的Zeppelin Wireless支援部分：
www.bowers-wilkins.com

指示燈	運行狀態
關閉	待機
跳動紅色	從待機或睡眠中啟動
暗紅色	睡眠
跳動綠色	等待網路設置
綠色	藍牙、Airplay或Spotify Connect串流正常運行。(當達到最高音量時，指示燈將閃爍綠色)。
橙色	在無網路設置的情況下運行(AUX或藍牙輸入)。(當達到最高音量時，指示燈將閃爍橙色)。
跳動橙色	在已進行網路設置但無網路連接的情況下運行(AUX或藍牙輸入)。
閃爍紅色	錯誤 - 請瀏覽我們網站的Zeppelin Wireless支援部分
閃爍白色	正在進行重置
白色	正在進行固件更新

藍牙指示燈	運行狀態
暗藍色	沒有連接藍牙設備
閃爍藍色	配對模式
藍色	已連接藍牙設備

AUX指示燈	運行狀態
關閉	斷開AUX輸入連接
暗白色	已連接AUX音源
白色	AUX音源啟動

圖4
指示燈



圖5
重置

規格

型號	Zeppelin Wireless
說明	無線音樂系統
技術特性	Apple® AirPlay®技術 Bluetooth® v4.1, Class 2 Spotify® Connect 數位信號處理 (DSP) 數字放大器
驅動單元	2x 25mm (1.0 in) 雙頂高音單元 2x 90mm (3.5 in) FST™中音單元 1x 150mm (6.0 in) 超低音單元
頻率回應	44Hz - 28kHz
放大器功率輸出	2x 25W (高音單元) 2x 25W (中音單元) 1x 50W (超低音單元)
輸入電壓	100V - 240V - 50/60Hz
功耗：	
睡眠（網路待機）	低於1.50瓦
待機	低於0.30瓦
輸入	網路 (RJ45乙太網或Wi-Fi) 輔助 - 模擬 (3.5mm迷你插孔) USB - 僅限檢修
高	188mm (7.4 in)
寬	660mm (26 in)
深	183mm (7.2 in)
重量	6.5Kg
AirPlay相容性	運行iOS 4.3.3或更新版本的iPhone®、iPad®和iPod touch®、運行OS X Mountain Lion或更新版本的Mac®，以及運行iTunes® 10.2.2或更新版本的PC。
藍牙轉碼器	aptX標準延遲 AAC SBC

Zeppelin是B&W Group Ltd的商標。

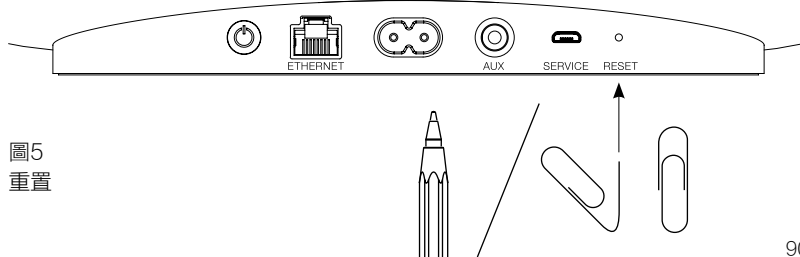
Windows是Microsoft Corporation的註冊商標。

Spotify是Spotify Ltd的註冊商標。

Android是Google Inc.的商標。

App Store是Apple Inc.的服務標記。

Apple、AirPlay、iPad、iPhone、iPod touch、iTunes和Mac是Apple Inc.在美國及其他國家/地區的註冊商標。

Bluetooth字標和徽標是Bluetooth SIG, Inc的註冊商標，Bowers & Wilkins根據許可使用此類標記。

1.02.191115

バウワース&ウィルキンス製Zeppelin™ Wirelessのご紹介

バウワース&ウィルキンス製品をお買い上げいただきありがとうございます。John BowersはB&Wを設立した当初、創意に富んだデザインと革新的な工業技術、そして先進技術が、家庭でオーディオを十分に楽しむ鍵であると信じていました。現在でも彼の信念はB&Wで共有されており、この信念はB&Wが設計するすべての製品に命を吹き込んでいます。

Zeppelin Wirelessは、以下の用途でご使用いただけます。

- ・ ワイヤレスまたは有線のネットワーク接続によってAirPlay® や Spotify® Connectからオーディオストリームを再生する。

ご注意: Spotify ConnectにはSpotify Premiumのアカウントが必要です。Spotifyの機能は地域によって制限されている場合があります。

- ・ Bluetooth® のワイヤレス技術を用い、携帯電話やタブレット、コンピューターからストリーミングされた音楽を再生する。
- ・ アナログ音声出力機能を備えた機器から有線接続を用いて音楽を再生する。

ファームウェアバージョン 1.02

ファームウェアのバージョンにより操作が異なる場合があります。

www.bowers-wilkins.com

1. Zeppelin Wirelessの同梱品

- i. Zeppelin Wireless
- ii. パワーケーブル
- iii. 資料一式

環境関連情報

本製品は、国際指令に準拠しています。準拠している指令には、電子・電気機器に含まれる特定有害物質の使用制限に関する欧州議会および理事会指令 (RoHS)、化学物質の登録・評価・認可及び制限に関する規則 (REACH)、電気・電子機器廃棄物 (WEEE) の処分に関する指令が含まれますが、これらに限定されるものではありません。本製品の適切なリサイクルまたは処分方法の指針については現地の廃棄物処理当局にお問い合わせください。

2. Zeppelin Wirelessの詳細

Zeppelin Wirelessは、超ハイパフォーマンスな音楽ストリーミングを便利に楽しめるよう作られたものです。

上部には音量と再生のコントロール機能があり、音量の上げ下げ、音楽ストリームの再生や一時停止、次の曲や前の曲の選択ができます。

ステータスインジケータは、正面にある「Bowers & Wilkins」のロゴ内にあり、色や点灯パターンの変化によって運転状態の違いを知らせます。ステータスインジケータの色と点灯パターンは、「6. Zeppelin Wirelessのインジケータ」をご覧ください。また、Zeppelin Wirelessは、Bluetoothのペアリングと接続を音でも知らせます。

正面にある「Bowers & Wilkins」のロゴの左右にはBluetooth用のタッチボタンとインジケータ、Aux入力端子用のタッチボタンとインジケータがあります。Bluetooth用ボタンは右、AUX用ボタンは左です。BluetoothのペアリングとAux入力端子の使い方については「3.5 Bluetoothのペアリングと接続」と「4.4 AUX入力」をご覧ください。

背面にある接続端子は、主電源入力部、3.5mmのアナログAux入力端子、ネットワークソケット、サービス専用micro-USBインタフェースで構成されています。また、背面には電源スイッチとピンホール型リセットボタンもあります。

図1は、Zeppelin Wirelessとそのボタン、インジケータ、接続端子を表したものです。

Zeppelin Wirelessは、操作が簡単かつ便利なように作られていて、最も新しく受信したオーディオストリームや入力信号を自動的に再生します。音源やAux入力をマニュアルで選択する必要はありません。



図1
ボタンと接続端子

3. 電源投入/設定方法

ワイヤレスまたは有線のネットワーク接続でAirPlayまたはSpotify Connectからオーディオをストリーミングするには、Zeppelin Wirelessが音源機器と同じネットワーク上にあることが条件となります。Zeppelin Wirelessは、ワイヤレスまたは有線のネットワーク接続でルーターに接続する必要があります。Zeppelin Wirelessは、ネットワークストリーミングが不可能または望ましくない場合に、BluetoothとAUX音源のみが可能な非ネットワークモードの設定にすることもできます。ワイヤレスネットワーク設定、有線ネットワーク設定については「3.1 ワイヤレスネットワーク接続」、同じく非ネットワーク設定については「3.4 非ネットワーク・モード」をご覧ください。

Zeppelin Wirelessを箱から出したら主電源に接続します。インジケータは初めは赤、続いて緑に点滅し、Zeppelin Wirelessが以下の設定オプションの準備ができたことを知らせます(図2を参照)。

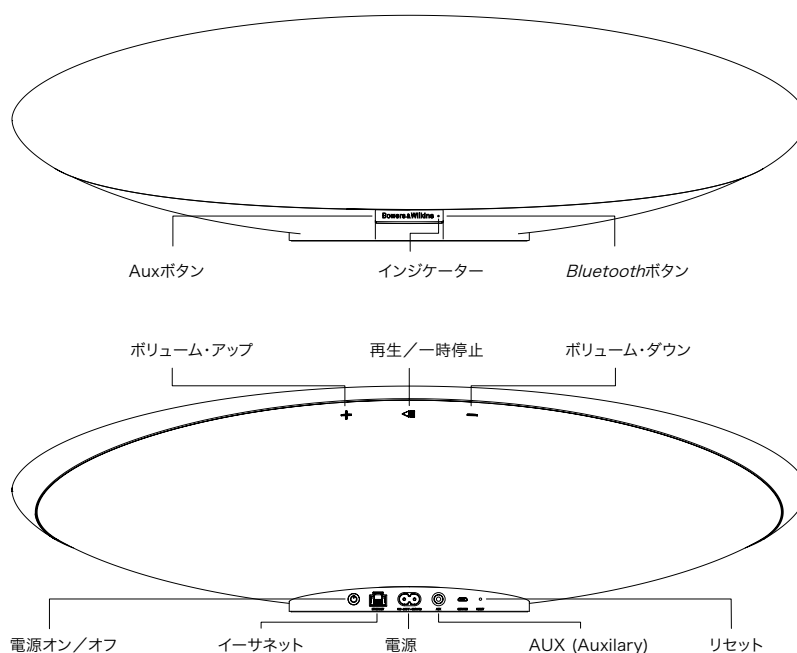
ご注意: 設定の準備ができると、インジケータは緑に点滅し、BluetoothとAUXのアイコンは消えて無効になります。AUXとBluetoothボタンを有効にするには、事前にZeppelin Wirelessをネットワークに接続するか、非ネットワーク・モードにしなければなりません。20分間何も操作されなかった場合、Zeppelin Wirelessは自動的にスタンバイに切り替わります。パワーボタンを押さえることでオンに切り替わります。



図2
設定準備完了



図3
有線設定接続

3.1 ワイヤレスネットワーク接続

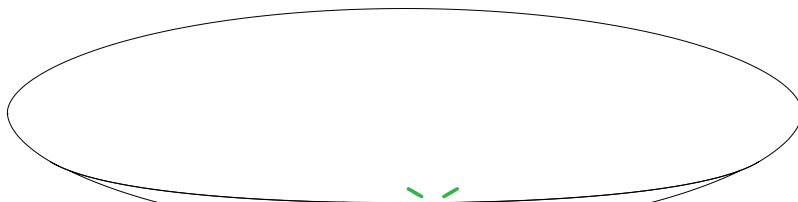
Zeppelin Wirelessは、主にワイヤレス・ネットワーク接続用に作られています。以下、設定用の様々なツールを紹介します。

3.1.1 Bowers & Wilkins Control

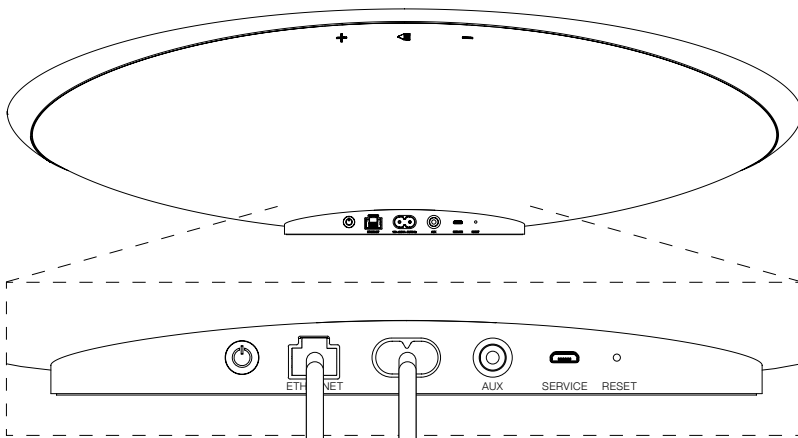
Bowers & Wilkins Controlは、ワイヤレス・ネットワーク接続、製品登録、Zeppelin Wirelessのファームウェアの維持のための主なツールです。

- ・ iOS搭載機器をお持ちの方は、App StoreSMで「Bowers & Wilkins」を検索し「Bowers & Wilkins Control」をダウンロードしてください。
- ・ MacとPCをお持ちの方は、www.bowers-wilkins.co.uk/Controlから「Bowers & Wilkins Control」のデスクトップ・バージョンをダウンロードしてください。
- ・ 上記のアプリの説明に従ってZeppelin Wirelessをネットワークに接続します。

3.1.2 Zeppelin Wirelessのビルトインウェブページ

その他Androidなどの機器をお持ちの方のワイヤレス接続は、以下のようにウェブブラウザを用いて設定できます。

- ・ 「ZeppelinWireless_Setup」という仮のWi-Fiネットワークに機器を接続します。
- ・ ウェブブラウザを開き、アドレスバーに「192.168.10.1」と入力してください。Zeppelin Wirelessウェブページが開くのを待ってください。
- ・ スピーカーに名前を付け、そのスピーカーを接続するワイヤレスネットワークを選びます。
- ・ 「Apply now」(適用) ボタンをクリックします。

Zeppelin Wirelessはネットワークに入ると、あらゆるApple機器でアクセスしてAirPlayのストリーミングをしたり、Spotify Connect経由でiOS、Android、Mac、WindowsのSpotifyアプリにアクセスしたりできるようになります。

3.1.3 WAC (Wireless Accessory Configuration)

Zeppelin Wirelessは、AppleのWAC (Wireless Accessory Configuration)のプロセスをサポートします。詳細は、お手持ちの機器のユーザーガイドを調べるかメーカーに問い合わせてください。

3.2 有線ネットワーク接続

Zeppelin Wirelessは、ケーブル式イーサネット接続でネットワークに接続することもできます。ネットワークケーブルは、高品質のシールド付き(例: Cat6)の使用をお勧めします。この設定には、イーサネット用ジャックかイーサネット用アダプター付きのコンピューターが必要です。

- ・ 図3のように、イーサネット・ケーブルでZeppelin Wirelessをお手持ちのコンピューターに接続してください。
- ・ ウェブブラウザを開き、アドレスバーに「192.168.11.1」と入力してください。Zeppelin Wirelessウェブページが開くのを待ってください。
- ・ 「Device Name」(機器名)の横に新しいスピーカー名を入力します。
- ・ 「Network Settings」(ネットワーク設定)の横で、ネットワークインタフェースとして「Wired Ethernet」(有線イーサネット)を選択します。
- ・ 「Apply now」ボタンをクリックしてください。
- ・ 「Apply now」ボタンの下に確認が表示されます。
- ・ コンピューターからイーサネットのケーブルを抜き、Zeppelin Wirelessを無線ルーターに接続します。

ご注意: この設定で用いたコンピューターから離れたところにZeppelin Wirelessを移動しなければならない場合、電源を抜き、Zeppelin Wirelessを新しい場所に移動し、電源を差し込み、イーサネットのケーブルをネットワークルーターに差し込んで接続してください。Zeppelin Wirelessは起動して、イーサネット経由でルーターとの接続を確立します。

- ・ Zeppelin Wirelessとネットワークとの接続が成功すると、インジケータは緑になります。

3.3 ネットワーク接続を変更する

Zeppelin Wirelessをワイヤレス接続から有線イーサネット接続に切り替えるには、ウェブブラウザ経由でZeppelin Wirelessにアクセスしてください。

- ・ Bowers & Wilkins ControlアプリのiOS、MacOSまたはWindowsバージョンを使用し、Zeppelin Wirelessをスピーカーリスト・ビューに入れ、それを選択してください。
- ・ 「Device Info」で、IPアドレスを確認し、メモしておいてください。
- ・ ウェブページを開き、アドレスバーにスピーカーのIPアドレスを入力します。Zeppelin Wirelessのページが開くのを待ってください。
- ・ 「Network Settings」(ネットワーク設定)の横で、ネットワークインタフェースとして「Wired Ethernet」(有線イーサネット)を選択します。
- ・ 「Apply now」ボタンをクリックしてください。
- ・ 「Apply now」ボタンの下に確認が表示されます。
- ・ イーサネット・ケーブルをZeppelin Wirelessのイーサネット入力端子に差し込み、もう一方の端をネットワークルーターに接続します。
- ・ Zeppelin Wirelessとネットワークとの接続が成功すると、インジケータは緑になります。

Zeppelin Wirelessを有線接続からワイヤレス接続に切り替えるには、リセットをしてネットワーク情報を削除し、スピーカーを設定状態に戻す必要があります。

- ・ Zeppelin Wirelessからイーサネット・ケーブルを取り外してください。
- ・ 「7. Zeppelin Wirelessのリセット機能」の説明に従ってリセットします。
- ・ 「3.1 ワイヤレスネットワーク接続」の説明に従ってワイヤレス接続を設定します。

3.4 非ネットワーク・モード

Zeppelin Wirelessは、ネットワーク接続の使用が不可能または望ましくない場合でも、非ネットワークモードにして入力をBluetoothストリーミングとAUX入力に制限することもできます。Zeppelin Wirelessを非ネットワーク接続モードにする方法は以下の通りです。

- Zeppelin Wirelessがネットワーク設定を待っている(インジケータが緑に点滅している)間に、再生/一時停止ボタンを押します。
- 即座にインジケータがオレンジ色に変わり、Bluetoothボタンが暗青色に点灯します。また、ケーブルをAUX 入力端子に接続すると、AUX ボタンが暗白色に点灯します。

これでZeppelin Wirelessは非ネットワーク接続モードとなり、BluetoothとAUXの入力のみで使用できるようになりました。ワイヤレス接続または有線接続経由でネットワークの設定をする場合には、「7. Zeppelin Wirelessのリセット機能」の説明に従ってリセットしてください。

ご注意: インジケータがオレンジで、どのBluetoothデバイスもペアになっておらず、またZeppelin Wirelessが20分間何も操作されていない場合、自動的にスタンバイになります。パワーボタンを押さえることでオンに切り替わります。

インジケータがオレンジで、少なくとも1台のBluetoothデバイスがペアとなっている場合、20分間、何も操作しないかBluetoothデバイスが接続されていないと、Zeppelin Wirelessは自動的にスリープになります。詳しくは、セクション5をご覧ください。

3.5 Bluetoothのペアリングと接続

ご注意: Zeppelin Wireless を初めて使う時にはネットワーク接続モードに入ります。この時インジケータは緑に点滅しています。Zeppelin Wirelessのネットワーク接続は、Bluetooth機器のペアリング前に行うことをお薦めします。ネットワーク接続については「3.1 ワイヤレスネットワーク接続」参照してください。BluetoothまたはAUX入力を使用する際には、「3.4 非ネットワーク・モード」を参照してください。

Zeppelin Wirelessは、Bluetooth対応のあらゆるモバイル機器やノートPC、デスクトップPCを音源とするBluetoothオーディオ・ストリーミングの再生が可能です。

Zeppelin WirelessをBluetooth対応音源機器に接続するには、まず以下のように対象機器とペアリングをしなければなりません。ペアリングはBluetoothに入る入口です。Zeppelin Wireless内には後に改めて接続できるペアリングが最大8機分保存できます。9機目のペアリングが行われると、それまでにペアリングされた中で最も古い機器に自動的に取って代わります。

ご注意: Bluetoothは接続範囲が比較的限制されており、家庭内では一般的に最大約10mです。

ご注意: 音源機器が自動的にZeppelin Wirelessに再接続されない場合、使用可能なスピーカーの音源機器リストから改めてZeppelin Wirelessを選択してください。

- Zeppelin Wirelessの電源を入れて、Bluetoothボタンを2秒間長押しします。Bluetoothボタンが点滅し、Zeppelin Wirelessがペアリングモードに入ると、音で知らせます。

ご注意: Zeppelin Wirelessは、5分以内に機器とのペアリングが行われないとBluetoothペアリングモードを自動的に終了します。ペアリングモードをマニュアルで終了するには、Zeppelin WirelessのBluetoothボタンを2回押ししてください。

- 音源機器のBluetooth設定を開きBluetoothをONにします。少し待つと、Zeppelin Wireless が利用可能なBluetooth機器として示されます。Zeppelin Wirelessを選択し、Bluetooth設定でペアリングが完了したこと、およびZeppelin Wirelessが接続されたことが確認表示されるのを待ちます。Zeppelin Wirelessは、Bluetooth接続が確立されると音で知らせ、Bluetoothインジケータが青に変わります。

ご注意: Bluetooth対応音源機器から4桁のコードを要請されたら 1234と入力してください。

- 接続が確立したら、Zeppelin Wirelessが出力スピーカーとして選ばれるようにします。

Zeppelin Wireless とBluetoothの音源機器の接続を切りたい場合には、Zeppelin Wireless のBluetoothボタンを2回早押ししてください。こうすると、接続されている全ての機器の接続が切れます。Zeppelin Wirelessは、Bluetooth接続が切れると音で知らせ、Bluetoothインジケータが暗くなります。

Zeppelin Wirelessは、2つの音源機器が相手の範囲内に入り、ペアリングされた機器が範囲内に別にあっても自動的に最後に接続された音源機器に接続します。以前にペアリングされた別の音源機器に接続しなければならない場合、新しい機器のBluetooth設定ページを表示してリストからZeppelin Wirelessを選択してください。

Zeppelin Wirelessの“メモリ” からBluetooth機器を削除したい時には、後述の「7. Zeppelin Wirelessのリセット機能」の説明に従ってリセットを行ってください。リセットをすると、ペアリングをしたBluetooth機器はすべて削除されます。

4. Zeppelin Wirelessソース

Zeppelin Wirelessは、AirPlay、Spotify Connect、Bluetooth、AUX の4種類の音源から音声の受信ができ、要求に応じて自動的に音源の切り換えを行います。以下、それぞれの音源について説明します。

4.1 AirPlay

Zeppelin Wirelessは、Apple 製品およびWindowsのiTunesからAirPlayのストリーミング経由で音声を受信することができます。iOS搭載デバイスでは、選べる出力用AirPlayスピーカーはひとつです。Mac OSとWindowsのiTunesでは複数のAirPlayスピーカーを選択して複数の部屋で再生することができます。AirPlay対応機器からもオーディオ再生ができます。また、Zeppelin Wirelessは、直近にオーディオ・ストリーミングを行った機器に切り替えます。

Zeppelin Wirelessで行った再生/一時停止、音量調節は、AirPlay音源機器のユーザーインターフェース(UI)に反映されます。

4.2 Spotify Connect

Spotify Connectがあると、リモートとしてSpotifyアプリを用いて自宅のスピーカーやテレビでSpotifyを再生することができます。Spotify Connectを使用するにはSpotify Premiumのアカウントが必要です。

ステップ1. Spotifyアプリが搭載されている電話やタブレット、PCと同じWi-Fiネットワークに機器を接続します。

ステップ2. Spotifyアプリを開き、楽曲を再生します。

ステップ3. 画面左下にある楽曲のイメージをタップします。

ステップ4. Connect(接続)のアイコンをタップします。

ステップ5. リストからZeppelin Wirelessを選びます。

Spotify Connectの設定の仕方や使い方についての詳細はwww.spotify.com/connectをご覧ください。

4.3 Bluetooth

「3.5 Bluetoothのペアリングと接続」の説明に従ってZeppelin Wirelessとペアリングをした機器の場合、Bluetooth接続経由でストリーミングするにはBluetooth対応オーディオ機器をZeppelin Wirelessに改めて接続しなければなりません。音源機器のBluetooth設定をチェックして、Zeppelin WirelessがアクティブなBluetooth接続になっているかどうか確認してください。そしてアクティブになっていない場合にはアクティブにしてください。

Zeppelin Wirelessは接続するとスリープから起動しますが、Bluetooth対応オーディオ機器でオーディオ・ストリーミングが開始されるまで、アクティブなストリーミングからBluetooth対応オーディオ機器に切り替わることはありません。

Zeppelin Wirelessで行った再生/一時停止、音量調節は、Bluetooth対応音源機器のユーザーインターフェース(UI)に反映されます。

4.4 AUX入力

Zeppelin Wirelessには、アナログ出力が組み込まれている音源機器に有線接続するための3.5mmのアナログ入力端子があります。適切なケーブルを用いて入力端子に接続します。Zeppelin Wirelessは、プラグが差し込まれると自動的にアナログ入力を選択し、プラグを抜くと入力を選非選択状態にします。Zeppelin Wirelessが別の音源でアクティブな時、AUX 入力のオーディオ活動を検出し、この入力に自動的に切り替えます。

Zeppelin Wirelessの入力切り替えについての詳細は「4.5 Zeppelin Wirelessのストリームと入力の選択」をご覧ください。

Zeppelin Wirelessに接続されたアナログ音源に出力音量調節機能がある場合、最初の音量は約半分にセットしてください。音量調節は、音源機器の音量調節機能ではなく、Zeppelin Wirelessのボタンを使って行ってください。音源の音量を上げるのは、Zeppelin Wirelessの最大音量が不十分な場合に限りだけです。

4.5 Zeppelin Wirelessのストリーミングと入力を選択する

Zeppelin Wirelessは、最も新しいストリームや入力信号を自動的に再生します。例:

- AirPlayのストリームを再生している最中にBluetoothのストリームを受信するとBluetooth入力で切り替わります。
- Bluetoothのストリームを再生している最中にSpotify Connectのストリームを受信するとSpotify Connect入力で切り替わります。
- Spotify Connectのストリームを再生している最中にAUXの入力プラグが差し込まれるか、あるいは以前に差し込まれたプラグで音声信号が検出されると、AUXの入力で切り替わります。
- AUX入力を再生している最中にAirPlayのストリームを受信するとAirPlay入力で切り替わります。

マニュアルによる入力選択が必要なのは、AUXの入力信号が小さすぎて検出できず自動切り替えができない場合に限られます。その場合、AUX入力ボタンに触れればAUX入力を選択することができます。Zeppelin Wirelessがストリームを再生している最中にストリームが中断した場合やストリームの接続が切断された場合、まだ有効な前の再生ストリームや入力に戻るか、あるいは新しいストリームや入力信号を受信するまで音を出さずいます。

5. Zeppelin Wirelessを操作する

音量調節は、Zeppelin Wirelessの上げ(+)
ボタン、下げ(-)ボタンで行います。音量は1回押すと1目盛変化し、長押しをすると一挙に変化します。Zeppelin Wirelessは、音量が最大または最小になった時にオーディオの再生が行われていないと音で知らせます。

ストリームの再生または一時停止をする時には、再生/一時停止ボタンを押してください。

次の曲を選ぶ時には再生/一時停止ボタンを2回早押ししてください。前の曲を選ぶ時には再生/一時停止ボタンを3回早押ししてください。

ご注意: <再生>、<一時停止>、<次へ>、<前へ>の機能はAUX入力信号では動作しません。

Zeppelin Wirelessは通常使用時に電力管理をする必要はありません。20分間動きがないか、Bluetoothデバイスが繋がれていないと、スピーカーは自動的にスリープに入り、インジケータの光は暗赤色になります。Zeppelin Wirelessとネットワークおよび範囲内のペアリング相手のBluetooth機器との接続はそのまま維持されます。Zeppelin WirelessはAUXインプットケーブルを接続するか、Bluetooth、AirPlayまたはSpotify Connectによるストリーミングをするか、電源ボタンやボリュームの+/-、或いはplay/pauseボタンを押すか、新たにBluetooth接続をすることによって復帰できます。

ご注意: AUX入力信号が開始された場合、スリープ状態のZeppelin Wirelessは復帰しません。この場合、Zeppelin Wirelessを復帰させるために、play/pauseやボリュームボタンを使ってください。

Zeppelin Wirelessの電源を切る時には、電源ボタンを長押ししてください。

ご注意: Zeppelin Wirelessは、スタンバイ(OFF)の時には、ネットワークやペアリング相手のBluetooth機器との接続を切ります。電源は、電源ボタンを押さえるか、AUXプラグに接続があると電源が入ります。

ご注意: スリープ時は、AUXインジケータは点灯せずボタンは非アクティブです。Bluetoothインジケータが薄暗いとボタンはアクティブでペアリングを開始します。

6. Zeppelin Wirelessのインジケータ

Zeppelin Wirelessのインジケータは、図4にまとめられているような色や点灯パターンの違いによって運転状態の違いを示します。

7. Zeppelin Wirelessのリセット機能

ご注意: Zeppelin Wirelessは、リセットするとネットワークとの接続を切り、ペアリング相手のBluetooth機器のことを全て忘れさせます。

Zeppelin Wirelessは背面の接続パネルにピンホール型リセットボタンがあります(図5を参照)。Zeppelin Wirelessを初期設定に戻すには、電源コードを接続し、電源ボタンを押して電源をONにしてください。真つすぐにしたクリップかペンで、インジケータが白く点滅し、リセットが進行中になるまでリセットボタンを押し続けてください(6秒)。リセットが完了すると、Zeppelin Wirelessはネットワーク接続モードで起動します。

8. Zeppelin Wirelessのファームウェアのアップデート

Zeppelin Wirelessの場合、時々最新版ファームウェアが出されます。ファームウェアのアップデートのお知らせ、ダウンロード、インストールはBowers & Wilkins Controlアプリで管理します。アプリによって提供されるファームウェアの更新の説明に慎重に従ってください。

9. Zeppelin Wirelessのお手入れ

衣類用ブラシまたは水でぬらした布を使用してグリルクロスを清掃します。その他の表面は汚れていない柔らかい布またはマイクロファイバークロスで拭きます。研磨剤を含んだもの、酸性、アルカリ性または抗菌タイプのクリーナーは使用しないでください。

10. トラブルシューティング

問題解決に助けが必要な場合、あるいはご不明な点がある場合、まず下記のパワース&ウィルキンスのウェブサイトにあるZeppelin Wirelessのサポート欄をご覧ください。www.bowers-wilkins.com

インジケータ	動作状態
オフ	スタンバイ
赤く点滅	スタンバイまたはスリープから起動
暗赤色	スリープ
緑色に点滅	ネットワークのセットアップを待っています。
緑	Bluetooth、AirPlayまたはSpotify Connectのストリーミングによる通常動作。(音量が最高になるとインジケータが緑に点滅)
橙	ネットワーク設定なし(AuxまたはBluetooth入力)で動作中。(音量が最高になるとインジケータがオレンジ色で点滅)
橙に点滅	ネットワーク設定はされているがネットワーク接続なし(AuxまたはBluetooth入力)で動作中。
赤く点滅	エラー – 当社のZeppelin Wirelessサポートページをご覧ください
白く点滅	リセット中
白	ファームウェア更新中

Bluetoothインジケータ	動作状態
暗青色	Bluetoothデバイスが接続されていない
青く点滅	ペアリングモード
青	Bluetoothデバイスが接続されている

Auxインジケータ	動作状態
オフ	Aux入力未接続
暗白色	Auxソース接続済み
白	AUX ソース・アクティブ

図4
インジケータ



図5
リセット

仕様書

モデル	Zeppelin Wireless
内容	ワイヤレス・ミュージック・システム
技術的特徴	Apple® AirPlay®テクノロジー <i>Bluetooth</i> ® v4.1, Class 2 Spotify® コネクト デジタル・シグナル・プロセッシング(DSP) デジタルアンプ
ドライブ・ユニット	2 x 25mm ダブル・ドーム・トイーター 2 x 90mm FSTミッドレンジ 1 x 150mmサブウーファー
周波数レスポンス	44Hz ~ 28kHz
アンプ出力	2 x 25W (トイーター) 2 x 25W (ミッドレンジ) 1 x 50W (サブウーファー)
入力電圧	100V - 240V 50/60Hz
消費電力	
スリープ時(ネットワーク・スタンバイ)	1.50 ワット以下
スタンバイ	0.3 ワット以下
入力	ネットワーク (RJ45イーサネット或いは Wi-Fi) AUX - アナログ (3.5mmミニ・ジャック) USB - サービス専用
高さ	188mm
横幅	660mm
奥行	183mm
重量	6.5kg
AirPlay互換性	iOS 4.3.3或いはそれ以降のiPhone®, iPad®, and iPod touch®, OS X Mountain Lion或いはそれ以降のMac®及び iTunes® 10.2.2或いはそれ以降の PC。
<i>Bluetooth</i> コーデック	aptXスタンダード・レイテンシー AAC SBC

ZeppelinはB&W Group Ltd.の商標です。

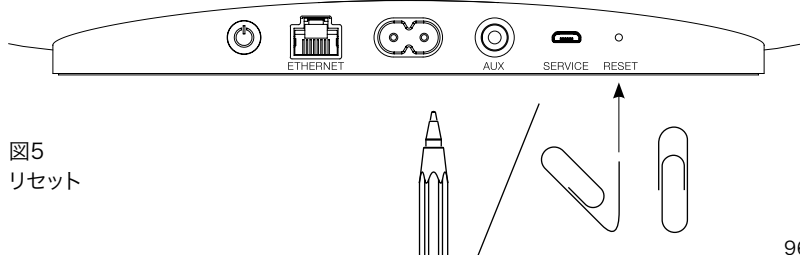
WindowsはMicrosoft Corporationの登録商標です。

SpotifyはSpotify Ltdの登録商標です。

Androidは、Google Inc.の商標です。

App StoreはApple Inc.のサービスマークです。

Apple, AirPlay, iPad, iPhone, iPod touch, iTunesやMacは、米国および他の国々で登録されたApple Inc.の商標です。

*Bluetooth*のワードマークとロゴは、*Bluetooth* SIG社が所有する登録商標で、Bowers & Wilkinsによってこれらのマークを使用することは、ライセンスに基づいています。

Bowers & Wilkins Zeppelin Wireless 사용자가 되신 것을 환영합니다.

Bowers & Wilkins 제품을 구매하여 주신데 대해 깊이 감사드립니다. Bowers & Wilkins의 창립자 John Bowers는 가정에서 오디오의 즐거움을 느끼게 하는 중요 요소는 창의력이 풍부한 디자인, 혁신적 엔지니어링과 고도의 기술이라고 확신하였습니다. 그의 신념은 현재도 Bowers & Wilkins에서 공유되고 있으며 Bowers & Wilkins가 설계하는 모든 제품에 생명을 불어 넣고 있습니다.

Zeppelin Wireless는 아래와 같이 사용하실 수 있습니다.

- 유선 또는 무선 네트워크로 연결하여 AirPlay 또는 Spotify® Connect 오디오 스트리밍 재생.

주의: Spotify® 연결은 Spotify® 프리미엄 계정이 필요합니다. Spotify 기능은 국가에 따라 제한될 수 있습니다.

- 블루투스 무선 기술을 사용하여 스마트폰, 태블릿 또는 PC의 오디오 스트리밍 재생.
- 모든 기기의 아날로그 오디오 출력과 유선으로 연결하여 음악 재생.

펌웨어 버전 1.02

동작은 다른 펌웨어 버전과 다를 수 있습니다

www.bowers-wilkins.com

1. 내용물

1. Zeppelin Wireless
2. 전원 케이블
3. 퀵 스타트 가이드, 보증 설명, 안전 설명서가 들어 있는 팩

환경 정보

Bowers & Wilkins 제품은 유럽 유해물질사용제한지침(RoHS), 화학물질관리제도(REACH)와 폐전기전자제품처리지침(WEEE)에 대응하여 설계되어 있습니다. 포장재나 제품을 폐기할 경우 재활용 가능 자원의 분리 배출 요령에 따라 수거하여 주십시오.

2. Zeppelin Wireless 알아보기

Zeppelin Wireless는 매우 우수한 성능과 편리한 음악 스트리밍을 위해 설계되었습니다.

Zeppelin Wireless 본체 상단에 볼륨 및 재생 컨트롤 버튼이 있습니다. 이 버튼으로 볼륨 조정, 음악 스트리밍 재생 및 일시 중지, 다음 또는 이전 트랙을 선택할 수 있습니다. 상태 표시등은 Zeppelin Wireless 본체 전면에 있습니다. 표시등은 여러 가지 색으로 점등되어 다양한 동작 상태를 나타냅니다. 상태 표시등의 색상과 조명 패턴은 본 설명서의 6장을 참조하십시오. Zeppelin Wireless는 블루투스 페어링이나 연결 이벤트가 발생할 경우 알림음이 울립니다.

Zeppelin Wireless의 전면에는 Bowers & Wilkins 로고 좌측에는 AUX 입력 터치 버튼과 표시등, 우측에는 블루투스 터치 버튼과 표시등이 있습니다. 블루투스 페어링/입력과 AUX 입력 사용에 대해서는 각각 3.5 및 4.4장을 참조하십시오. Zeppelin Wireless의 뒷면에는 전원 입력, 3.5mm 아날로그 AUX 입력, 네트워크 단자 그리고 서비스 전용인 마이크로 USB 인터페이스 단자가 있습니다. 전원 버튼과 핀홀 리셋 버튼도 뒷면에 있습니다.

그림 1은 Zeppelin Wireless의 버튼, 표시등, 연결 단자를 보여줍니다.

Zeppelin Wireless는 조작이 간단하고 편리하게 설계되어 있으며 가장 최근에 재생한 오디오 스트림이나 입력 신호가 자동으로 재생됩니다. 수동으로 소스나 AUX 입력을 선택할 필요가 없습니다.



그림 1
버튼 및 연결 단자

3. 전원 On/셋업

무선 또는 유선 네트워크 연결을 통해 AirPlay 또는 Spotify Connect 오디오 스트리밍을 하려면 Zeppelin Wireless와 소스 기기는 동일한 네트워크를 사용해야 합니다. Zeppelin Wireless는 공유기와 무선 또는 유선 네트워크로 연결되어 있어야 합니다. 네트워크 스트리밍을 할 수 없을 경우 Zeppelin Wireless를 비-네트워크 모드로 설정하여 블루투스나 AUX 소스를 사용할 수 있습니다. 무선 네트워크 설정과 유선 네트워크 설정은 3.1을 참조하시고 비-네트워크 설정은 3.4 장을 참조 하십시오.

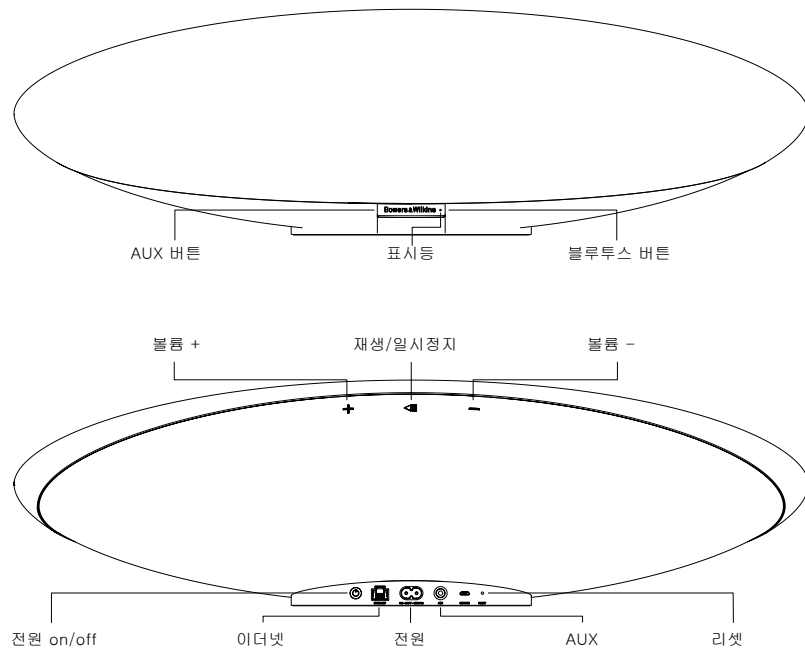

그림 2
셋업 준비

처음 Zeppelin Wireless에 전원을 연결하면 표시등이 적색 펄스로 점등된 후 녹색 펄스로 바뀌면서 네트워크 연결 모드가 준비된 상태를 나타냅니다. 자세한 내용은 그림 2를 참조하십시오.

주의: 셋업 준비가 되면 표시등이 녹색 펄스로 점등되고 블루투스와 AUX 아이콘은 꺼지며 비활성화됩니다. Zeppelin Wireless는 AUX와 블루투스 버튼을 사용하기 전에 네트워크나 비-네트워크 모드로 연결이 되어있어야 합니다. 20분 동안 아무 조작을 하지 않으면 Zeppelin Wireless는 자동으로 스탠바이 모드로 전환됩니다. 전원 버튼을 누르면 전원을 켤 수 있습니다.

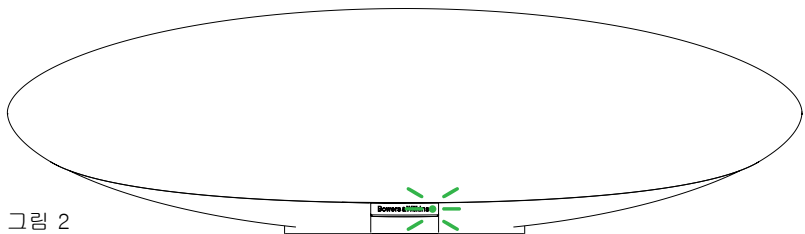

그림 3
유선 연결

3.1 네트워크 연결

Zeppelin Wireless는 무선 네트워크 연결을 우선적으로 사용하도록 설계되었습니다. 설정하는 틀은 여러 가지가 있습니다.

3.1.1 Bowers & Wilkins 컨트롤

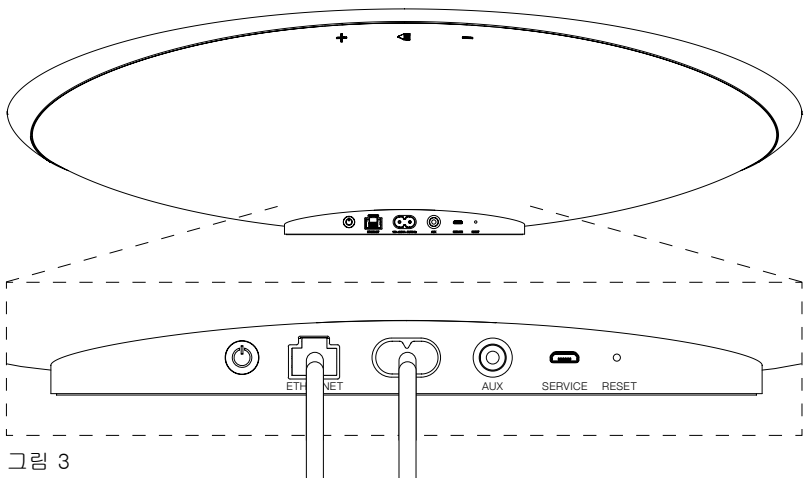
Bowers & Wilkins 컨트롤은 Zeppelin Wireless의 네트워크 연결과 제품 등록, 펌웨어를 운용하기 위한 기본 툴입니다.

- iOS 사용자는 앱 스토어에서 Bowers & Wilkins를 검색하여 'Bowers & Wilkins Control'을 다운받으십시오.
- Mac과 PC 사용자는 www.bowers-wilkins.co.uk/control에서 'Bowers & Wilkins Control' 데스크탑 버전을 다운받아야 합니다.
- 앱의 설명에 따라 네트워크에 Zeppelin Wireless를 연결합니다.

3.1.2 웹 페이지를 통한 Zeppelin Wireless 구축

안드로이드를 비롯한 기타 기기는 웹 브라우저를 이용하여 무선 연결을 설정할 수 있습니다.

- 임시로 생성된 "ZeppelinWireless_Setup" Wi-Fi 네트워크에 기기를 연결하십시오.
- 웹 브라우저를 열고 주소창에 "192.168.10.1"을 입력 후 Zeppelin Wireless 웹 페이지로 연결될 때까지 기다립니다.
- 스피커의 이름을 생성하고 스피커와 연결할 무선 네트워크를 선택하십시오.
- 'Apply now' 버튼을 누르십시오.

Zeppelin Wireless가 네트워크에 연결되면 모든 애플 기기에서 AirPlay 스트리밍, iOS에서 Spotify 앱 그리고 안드로이드, Mac, Windows에서 Spotify Connect 재생을 할 수 있습니다.

3.1.3 무선 액세서리 구성

Zeppelin Wireless는 애플 무선 액세서리 구성(WAC)을 지원합니다. 자세한 내용은 기기의 사용 설명서 또는 공급 업체에 문의하십시오.

3.2 유선 네트워크 연결

Zeppelin Wireless는 이더넷 케이블로 연결하여 사용할 수도 있습니다. 실드된 고품질 네트워크 케이블 (Cat6)을 사용하실 것을 추천합니다. 이더넷 단자나 이더넷 어댑터가 있는 컴퓨터에서는 다음과 같이 설정해야 합니다.

- 이더넷 케이블로 컴퓨터와 Zeppelin Wireless를 연결합니다. 그림 3 참조
- 웹 브라우저를 열고 주소창에 "192.168.11.1"을 입력 후 Zeppelin Wireless 웹 페이지로 연결될 때까지 기다립니다.
- 'Device Name'에서 스피커의 새로운 스피커 이름을 입력하십시오.
- 'Network Settings'에서 네트워크 인터페이스로 'Wired Ethernet'을 선택하십시오.
- 'Apply now' 버튼을 누르십시오.
- 'Apply now' 아래에 확인 표시가 나타납니다.
- 컴퓨터에서 이더넷 케이블을 뽑은 후 Zeppelin Wireless를 무선 공유기에 연결하십시오.

주의: Zeppelin Wireless를 다른 장소로 옮기려면 일단 전원 코드를 뽑아서 옮긴 후 다시 전원 코드를 연결하고 이더넷 케이블을 공유기와 연결하십시오. Zeppelin Wireless 전원이 켜지고 이더넷을 통해 공유기와 연결됩니다.

- Zeppelin Wireless가 성공적으로 네트워크에 연결되면 표시등이 녹색으로 점등됩니다.

3.3 네트워크 연결 변경

Zeppelin Wireless 무선 연결 상태를 유선 이더넷 연결로 변경하려면 웹 브라우저를 통해 설정하십시오.

- iOS, Mac OS 또는 Window 버전 Bowers & Wilkins 컨트롤 앱을 사용하여 스피커 리스트에서 Zeppelin Wireless를 선택하십시오.
- 'Device Info'에서 IP 주소를 확인하여 메모하십시오.
- 웹 브라우저를 열고 주소창에 "192.168.10.1"을 입력 후 Zeppelin Wireless 웹 페이지로 연결될 때까지 기다립니다.
- 'Network Settings'에서 네트워크 인터페이스로 'Wired Ethernet'을 선택하십시오.
- 'Apply now' 버튼을 누르십시오.
- 'Apply now' 아래에 확인 표시가 나타납니다.
- Zeppelin Wireless 이더넷 입력과 공유기를 이더넷 케이블로 연결하십시오.
- Zeppelin Wireless가 성공적으로 네트워크에 연결되면 표시등이 녹색으로 점등됩니다.

Zeppelin Wireless 유선 연결 상태를 무선 연결로 변경하려면 리셋시켜 네트워크 정보를 지운 다음 스피커 설정 상태로 들어가십시오.

- Zeppelin Wireless에서 이더넷 케이블을 뽑으십시오.
- 7장의 설명에 따라 리셋을 실행합니다.
- 3.1장의 순서에 따라 무선 연결을 진행하십시오.

3.4 비-네트워크 모드

네트워크 연결이 안되거나 네트워크 연결을 원하지 않을 때는 블루투스 스트리밍과 AUX 입력이 제한되는 비-네트워크 모드로 사용할 수 있습니다. 비-네트워크 모드로 사용하려면

- 네트워크 설정 대기 상태일 때는(녹색 펄스 점멸) 재생/일시정지 버튼을 누르십시오.
- 표시등이 주황색으로 바뀌며 블루투스 버튼이 어두운 청색으로 점등됩니다. 케이블이 AUX 입력에 연결되어 있을 경우 AUX 버튼은 어두운 백색으로 점등됩니다.

이제 Zeppelin Wireless가 비-네트워크 모드로 설정되어 블루투스 및 AUX 입력만 사용할 수 있습니다. 네트워크 또는 무선 연결로 전환하려면 7장 설명에 따라 리셋을 실행하십시오.

주의: 주황색 표시등 상태에서 블루투스 장치가 연결되어 있지 않거나 20분 동안 아이들 상태로 유지되면 Zeppelin Wireless는 자동으로 스탠바이 모드로 전환됩니다. 전원 버튼을 누르면 전원을 켤 수 있습니다.

표시등이 주황색이고 최소 하나 이상의 블루투스 기기와 페어링되어 있을 때 Zeppelin Wireless가 20분 동안 아이들 상태로 유지되거나 블루투스 연결이 없으면 자동으로 스탠바이 모드로 전환됩니다. 자세한 내용은 제 5장을 참조하십시오.

3.5 블루투스 페어링 및 연결

주의: 최초 사용자 Zeppelin Wireless는 표시등이 녹색 펄스로 점멸하면서 네트워크 연결 모드로 진입합니다. 블루투스 기기와 페어링되기 전에 네트워크에 연결되어 있어야 합니다. 네트워크 연결은 3.1장, 블루투스나 AUX 입력을 사용하여 시작하려면 3.4장을 참조하십시오.

Zeppelin Wireless는 블루투스를 지원하는 모든 모바일 기기, 노트북 또는 데스크탑 컴퓨터로부터 블루투스 스트리밍 재생이 가능합니다.

Zeppelin Wireless를 블루투스 기기와 연결하려면 먼저 페어링 과정을 거쳐야 합니다. Zeppelin Wireless는 최대 8개의 페어링을 저장하여 다음에 재연결할 수 있습니다. 9번째 기기를 페어링하면 가장 오래된 기기가 자동으로 해제됩니다.

주의: 블루투스 유효 거리는 제한되어 있습니다. 가정 환경에서 최대 10미터가 일반적입니다.

주의: Zeppelin Wireless가 자동으로 연결되지 않을 경우에는 소스 기기의 스피커 설정 메뉴의 리스트에서 Zeppelin Wireless를 다시 선택하여 주십시오.

- Zeppelin Wireless 전원이 켜져 있을 때 블루투스 버튼을 2초 동안 누르고 계십시오. 블루투스 버튼이 점멸하며 Zeppelin Wireless는 알림음이 울리면서 페어링 모드로 전환됩니다.

주의: 5분 동안 블루투스 페어링이 되지 않을 경우 자동으로 블루투스 모드가 해제됩니다. 수동으로 페어링 모드를 종료하려면 블루투스 버튼을 두 번 빠르게 누르십시오.

- 소스 기기의 블루투스 설정에서 블루투스를 켜면 연결 가능한 블루투스 기기 리스트에 Zeppelin Wireless가 표시됩니다. Zeppelin Wireless를 선택하면 잠시 후 블루투스 설정에서 Zeppelin Wireless가 연결되어 페어링이 완료되었다는 것을 확인할 수 있습니다. 블루투스 연결이 완료되면 알림음이 울리고 블루투스 표시등이 청색으로 점등됩니다.

주의: 블루투스 오디오 소스 기기가 4 자리 코드를 요청하면 '1234'을 입력하십시오.

- 블루투스 연결이 완료되면 소스 기기의 오디오 재생 앱에서 선택한 오디오를 Zeppelin Wireless를 통해 즐기실 수 있습니다.

Zeppelin Wireless와 블루투스 소스 기기 연결을 해제하려면 Zeppelin Wireless의 블루투스 버튼을 빠르게 두 번 누르십시오. 연결된 모든 기기의 연결이 해제됩니다. 블루투스 연결이 해제되면 알림음이 울리고 블루투스 표시등이 어두워집니다.

2개의 블루투스 기기가 유효범위 내에 있을 경우 최후에 페어링 되었던 기기와 자동으로 연결됩니다. 그 이전에 페어링 되었던 기기와 연결을 원할 경우 새 기기의 블루투스 설정 메뉴의 리스트에서 Zeppelin Wireless를 선택하여 주십시오.

Zeppelin Wireless의 "메모리"에 저장된 블루투스 기기를 제거하려면 7장의 설명에 따라 리셋 시키십시오. 페어링된 모든 블루투스 기기는 리셋을 통해 제거할 수 있습니다.

4. Zeppelin Wireless 소스

Zeppelin Wireless는 AirPlay, Spotify Connect, Bluetooth, AUX 등 4개의 소스로부터 오디오 신호를 수신할 수 있으며 신호 입력시 자동으로 전환됩니다. 각 입력 소스에 대한 설명은 아래와 같습니다.

4.1 AirPlay

애플 기기나 Windows의 iTunes에서 AirPlay 스트리밍을 통해 오디오 신호를 수신할 수 있습니다. iOS 기기에서는 하나의 스피커만 AirPlay 출력으로 선택할 수 있습니다. Mac OS나 Windows의 iTunes에서는 여러 개의 스피커를 AirPlay 출력으로 선택하여 멀티룸 재생을 할 수 있습니다. AirPlay 기능이 있는 기기로부터 간단하게 재생할 수 있으며 Zeppelin Wireless는 오디오 스트리밍 재생을 한 가장 최근의 스트리밍 기기를 자동으로 선택합니다.

Zeppelin Wireless의 재생/일시정지 버튼 조작이나 볼륨을 변경하면 AirPlay 오디오 소스 기기의 사용자 인터페이스(UI)도 연동됩니다.

4.2 Spotify Connect

Spotify Connect는 Spotify 앱을 사용하여 TV나 스피커를 통해 음악을 Spotify 스트리밍 재생할 수 있는 서비스입니다. Spotify Connect 서비스를 사용하려면 Spotify Premium 계정이 필요합니다.

1 단계 기기를 Spotify 앱이 있는 스마트폰, 태블릿, PC 등과 동일한 Wi-Fi 네트워크에 연결하십시오.

2단계 Spotify 앱을 열고 음악을 재생하십시오.

3단계 스크린 왼쪽 하단의 노래 이미지를 탭하십시오.

4단계 Connect 아이콘을 탭하십시오.

5단계 리스트에서 Zeppelin Wireless를 선택하십시오.

보다 상세한 Spotify Connect의 설정이나 사용에 대해서는 www.spotify.com/connect를 참조하십시오.

4.3 Bluetooth

3.5장에서 설명한대로 Zeppelin Wireless와 페어링되었던 블루투스 오디오 기기로부터 블루투스 스트리밍 재생하려면 Zeppelin Wireless와 재연결되어야 합니다. 오디오 소스 기기의 블루투스 설정에서 Zeppelin Wireless가 연결되어 있는지 확인한 후 연결되어 있지 않으면 활성화 시키십시오.

연결이 완료되면 Zeppelin Wireless가 절전 모드로부터 해제되지만 소스 기기로부터 블루투스 신호가 스트리밍될 때까지는 블루투스 오디오 재생으로 전환되지 않습니다.

Zeppelin Wireless의 재생/일시정지 버튼 조작이나 볼륨을 변경하면 블루투스 오디오 소스 기기의 사용자 인터페이스(UI)도 연동됩니다.

4.4 AUX 입력

Zeppelin Wireless에는 아날로그 출력 오디오 소스 기기를 유선으로 연결할 수 있는 3.5mm 입력 단자가 장비되어 있습니다. 적절한 케이블을 사용하여 AUX 입력에 연결하십시오. Zeppelin Wireless의 AUX 입력에 플러그가 연결되면 자동으로 아날로그 입력을 선택하며 플러그를 제거하면 연결이 해제됩니다. 다른 소스를 재생하고 있을 때 AUX 입력으로 신호가 입력되면 Zeppelin Wireless는 자동으로 AUX 입력으로 전환됩니다.

입력 선택에 대한 자세한 내용은 4.5장을 참조하십시오.

아날로그 오디오 소스 기기에 볼륨 컨트롤이 있을 경우 초기 볼륨을 1/2로 설정하여 주십시오. 연결된 소스 기기의 볼륨 컨트롤 대신 Zeppelin Wireless의 볼륨 컨트롤을 사용하십시오. Zeppelin Wireless의 최대 볼륨이 충분하지 않을 경우에만 소스의 볼륨을 높여주십시오.

4.5 Zeppelin Wireless 스트림 및 입력 선택

Zeppelin Wireless는 자동으로 가장 최근의 스트림 또는 입력 신호를 재생합니다. 예를 들어

- Airplay 스트림이 재생되고 있을 때, 블루투스 스트림이 수신되면 Zeppelin Wireless는 블루투스 입력으로 전환됩니다.
- 블루투스로 스트림이 재생되고 있을 때, Spotify® Connect 스트림이 수신되면 Zeppelin Wireless는 Spotify® Connect 입력으로 전환됩니다.
- Spotify® Connect 스트림이 재생되고 있을 때, AUX 입력으로 입력되면, Zeppelin Wireless는 AUX 입력으로 전환됩니다.
- AUX 입력이 재생되고 있을 때, Airplay 스트림이 입력되면 Zeppelin Wireless는 Airplay 입력으로 전환됩니다.

AUX 입력 신호가 너무 약해서 자동으로 전환되지 않을 경우에만 수동으로 입력을 선택할 필요가 있습니다. 이 경우에는 AUX 입력 버튼을 눌러 AUX 입력을 선택합니다. Zeppelin Wireless가 스트림을 재생하고 있다가 정지 또는 연결이 해제될 경우, Zeppelin Wireless는 이전의 재생 스트림 또는 입력으로 전환되거나 새로운 스트림 또는 입력 신호가 수신될 때까지 뮤트 상태로 유지 됩니다.

5. Zeppelin Wireless 동작

볼륨을 증가 또는 감소시키려면 Zeppelin Wireless의 +/- 버튼을 누르시오. 한 번씩 누르면 단계적으로 증가/감소하며 길게 누르고 있으면 보다 빠르게 변화합니다. 음악을 재생하지 않을 때 볼륨을 최대 또는 최소로 하면 알람음이 울립니다.

스트림을 재생 또는 일시정지 하려면 재생/일시정지 버튼을 누르십시오.

다음 트랙으로 이동하려면 재생/일시정지 버튼을 빠르게 2번 누르십시오. 이전 트랙으로 이동하려면 재생/일시정지 버튼을 빠르게 3번 누르십시오.

주의: AUX 입력 신호는 재생, 일시정지, 다음/이전 버튼으로 컨트롤 할 수 없습니다.

보통 사용시에는 Zeppelin Wireless의 전원을 관리할 필요가 없습니다. 20분 동안 아이들 상태로 유지하거나 블루투스 기기가 연결되어 있지 않으면 Zeppelin Wireless는 자동으로 절전 모드로 전환되며 표시등이 어두운 적색으로 점등됩니다. Zeppelin Wireless는 네트워크에 연결된 상태를 유지하며 유효 거리 내의 블루투스 기기들과도 페어링 상태를 유지합니다. AUX 입력 연결, 블루투스, AirPlay 또는 Spotify 스트리밍, 전원 버튼이나 볼륨 +/-, 재생/ 일시정지 버튼을 누를 때 또는 새로운 블루투스 연결을 진행하면 절전 모드가 해제됩니다.

주의: AUX 입력 신호가 연결 되도 Zeppelin Wireless이 절전 모드가 해제되지 않을 시, 재생/ 일시 정지 또는 볼륨 버튼을 누르면 Zeppelin Wireless 절전 모드가 해제됩니다.

Zeppelin Wireless의 전원을 끄려면 스탠바이 버튼을 길게 누르십시오.

주의: 스탠바이 모드에서는 네트워크나 페어링된 블루투스 기기 연결이 모두 해제됩니다. 전원 버튼을 누르면 재생모드로 전환됩니다.

주의: 절전 모드에서는 AUX 표시등은 켜지지 않고 버튼은 작동되지 않습니다. 블루투스 표시등은 어두운 상태이며 버튼을 눌러 페어링을 시작할 수 있습니다. 자세한 내용은 제 3.5 장을 참조하십시오.

6. Zeppelin Wireless 표시등

Zeppelin Wireless의 표시등은 다양한 색상과 점등 패턴을 사용하여 여러 가지 동작 상태를 표시하며 내용은 그림 4와 같습니다.

7. Zeppelin Wireless 초기화

주의: 리셋을 실행하면 Zeppelin Wireless는 연결된 네트워크가 해제되고 페어링 되었던 모든 블루투스 기기가 제거됩니다.

Zeppelin Wireless리어 패널에 핀홀 리셋 버튼이 있습니다. 리셋 버튼의 상세한 위치는 그림 5를 참조하십시오. Zeppelin Wireless를 초기설정으로 되돌리려면 전원을 켜고 페이퍼 클립을 사용하여 리셋 버튼을 6초 동안 눌러 주십시오. 초기화가 진행되는 동안 표시등이 백색 점멸됩니다. 리셋이 완료되면 Zeppelin Wireless가 네트워크 연결 모드에서 전원이 켜집니다.

8. Zeppelin Wireless 펌웨어 업데이트

펌웨어는 수시로 업데이트되며 Bowers & Wilkins Control 앱으로 다운로드와 설치가 가능합니다. 앱에서 제공하는 지침에 따라 주의하여 업데이트를 실행하십시오.

9. Zeppelin Wireless 클리닝

그릴 청소는 섬유 브러시나 젖은 천을 사용하십시오. 다른 부분은 보풀이 없는 깨끗한 천이나 극세사로 닦으십시오. 연마성이 있거나 산, 알칼리, 향균제를 함유한 클리너는 사용하지 마십시오.

10. 고장 수리

구체적인 문제의 해결 방법에 관한 문의나 궁금한 사항에 대해서는 Bowers & Wilkins의 웹사이트의 Zeppelin Wireless Support 섹션을 참고하십시오: www.bowers-wilkins.com

표시등	동작 상태
꺼짐	스탠바이 모드
적색 펄스	스탠바이 모드나 절전 모드 해제
어두운 적색	절전 모드
녹색 펄스	네트워크 설정 대기 중
녹색	블루투스, Airplay 또는 Spotify Connect 스트리밍 (최대 볼륨 상태에서는 녹색으로 점멸).
주황색	네트워크 설정이 안된 상태에서 선택된 AUX 또는 블루투스 입력 재생 (최대 볼륨 상태에서는 주황색으로 점멸).
주황색 펄스	네트워크 설정은 되었으나 네트워크 연결이 안된 상태에서 선택된 AUX 또는 블루투스 입력 재생
적색 점멸	연결 에러 (상세는 Bowers & Wilkins 컨트롤 앱 참조 가능)
백색 점멸	리셋 중
백색	펌웨어 업데이트 중

블루투스 표시등	동작 상태
어두운 청색	블루투스 기기 연결 안됨
청색 점멸	페어링 모드
청색	블루투스 기기 연결됨

AUX 표시등	동작 상태
꺼짐	AUX 입력 연결 해제
어두운 백색	AUX 소스 연결
백색	AUX 소스 활성화

그림 4
표시등



그림 5
리셋

기술 사양

모델	Zeppelin Wireless
종류	무선 유직 시스템
기술적인 특징	Apple® AirPlay® 테크놀로지 <i>Bluetooth</i> v4.1 class 2 Spotify® Connect 디지털 시그널 프로세싱(DSP) 디지털 앰프
드라이브 유닛	2x 25mm(1.0") 트위터 2x 90mm(3.5") FST™ 미드레인지 1x 150mm(6.0") 서브우퍼
주파수 응답	44Hz – 28kHz
앰프 출력	2 x 25W (트위터) 2 x 25W (미드레인지) 1 x 50W (서브우퍼)
전원	100–240Vac, 50/60Hz
정격 소비 전력	
절전 모드	1.5W 이하
스탠바이	0.3W 이하
입력단자	네트워크 (RJ45 이더넷 및 Wi-Fi) AUX – 아날로그 (스테레오 3.5mm 미니 잭) USB – 서비스 전용
높이	188mm
폭	660mm
깊이	183mm
중량	6.5Kg
AirPlay 호환성	iPhone®, iPad®, iPod touch® iOS4.3.3 이상 Mac® OS X Mountain Lion 이상 PC iTunes® 10.2.2 이상
블루투스 코덱	aptX Standard latency AAC SBC

Zeppelin is a trademark of B&W Group Ltd.

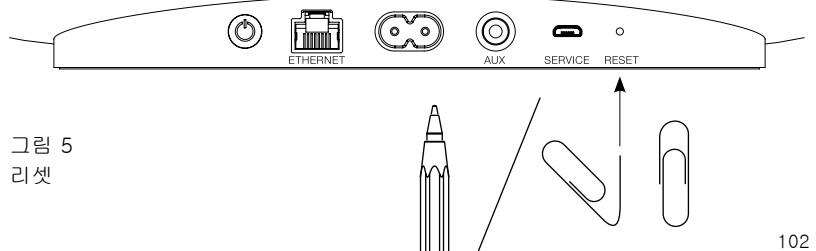
Windows is a registered trademark of Microsoft Corporation.

Spotify is a registered trademark of Spotify Ltd.

Android is a trademark of Google Inc.

App Store is a service mark of Apple Inc.

Apple, AirPlay, iPad, iPhone, iPod touch, iTunes, Mac and Mac OS are trademarks of Apple Inc., registered in the U.S. and other countries.

The *Bluetooth* word mark and logos are registered trademarks owned by *Bluetooth* SIG, Inc and any use of such marks by Bowers & Wilkins is under license.