



РУКОВОДСТВО ПО УСТАНОВКЕ

Экран дисплея Hisense Laser TV

Перед установкой этого продукта полностью прочтите это руководство и убедитесь, что вы понимаете весь контент.

Меры предосторожности

ВНИМАНИЕ:

Следуйте строго инструкции, в противном случае это может привести к серьезным последствиям, даже смерти.

ПРИМЕЧАНИЕ:

Пожалуйста строго следуйте инструкциям, либо это может стать причиной травмы или повреждения устройства.



- Рекомендуется переносить загрузать и выгружать экран двоим людям.
- Устройство должно быть установлено согласно инструкциям профессиональным либо техническим персоналом. Установка устройства не квалифицированным мастером опасно и может стать причиной травмы.
- Устройство должно быть установлено на поверхности, который может выдержать его вес. В противном случае, устройство может упасть и стать причиной травмы.
- После установки, если вы хотите передвинуть или переставить устройство, свяжитесь с мастером или техническим персоналом производителя. Неквалифицированный мастер может повредить.
- Избегайте падения устройства, это может стать причиной травм.
- Держите детей подальше от экрана.



- При установке устройства, строго следуйте инструкции по установке. В противном случае, это может послужить причиной серьезных травм или повреждения устройства.
- Необходима помощь нескольких людей при установке и регулировке высоты устройства. Если вы решите установить самостоятельно, устройство может упасть, нанести вам травму или повреждения устройства.
- Перед установкой убедитесь в прочности стены для поддержки устройства. И запомните, строго используйте аксессуары и винты приложенные к устройству.
- При развертке дыр на стене, удостоверьтесь, что использовали сверлильный станок и сверло обозначенного размера. Следуйте инструкциям при развертке глубины. Иначе могут возникнуть проблемы.
- Аккуратно протирайте экран мягкой тканью. Если нет сухой ткани, допустимо использование влажной ткани, но температура должна быть ниже 40 градусов. Не используйте алкоголь или органические растворители, и не используйте растворители кислоты или щелочи.
- НЕ ЦАПАРАЙТЕ твёрдыми и острыми предметами.
- Берегите экран от прямых солнечных лучей.
- Контролируйте тепло и влажность в комнате.



- Не устанавливайте осветительное устройство ближе 3 метров.
- Угол освещения света не должен быть перпендикулярен экрану.

Правовая оговорка:

Изображения и инструкции предназначены только для справки и будут отличаться от фактического продукта.

ПОДГОТОВКА

1.1 Инструменты, необходимые для установки экрана



мерная лента

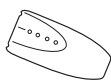

гвоздями искатель

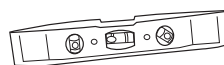

уровень

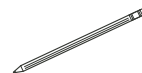

карандаш

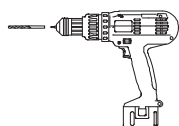

Отвертка с буровым долотом
8 мм для гвоздями



Молот для бетонных
анкеров



Отвертка Phillips



лента

1.2 Список аппаратных средств и деталей для экранных сред



ST5.5x70 Винты (x4)



M3x6 Винты (x6)



Подвесной компонент (x2)

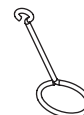

Ручка (x2)



Опорные стержни (x2)
460mm



Опорные стержни (x2)
500mm



Линии на липучке (x2)



Буровой болт 8 x 60, (x4)
Полиамид 6 (PA6)

1.3 Проверьте тип стены, которую вы имеете

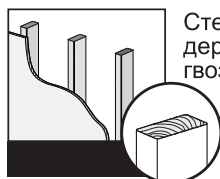

Стена с
деревянными
гвоздями

Минимальный размер
деревянного гвоздями:
общий 51 x 102 mm
номинальный 38 x 89 mm

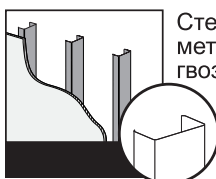

Стена с
металлическими
гвоздями

Минимальный размер
металлического гвоздями:
общий 51 x 102 mm
номинальный 38 x 89 mm

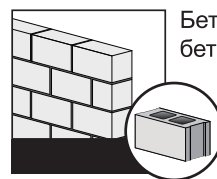

Бетонная стена или
бетонный блок

Минимальная толщина сплошного бетона:
203 mm
Минимальный размер бетонного блока:
203 x 203 x 406 mm

1.4 Подготовьте свое место

Проверьте размер вашего места

- Ширина $\geq 2.25\text{m}$
- Высота $\geq 1.8\text{m}$ между монтажной поверхностью и потолком.
- Для оптимального просмотра мы рекомендуем минимальное расстояние просмотра на расстоянии 3m от экрана.

Рекомендуемый размер для вашего TV

Мы рекомендуем разместить лазерное TV на шкафу TV на высоте 50 см и достаточно широко, чтобы удерживать TV.

DLT100-A

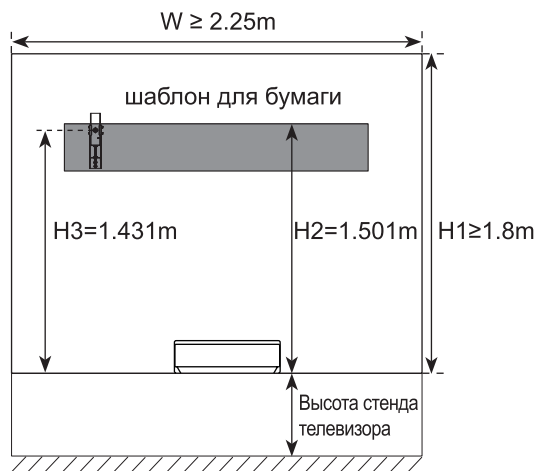
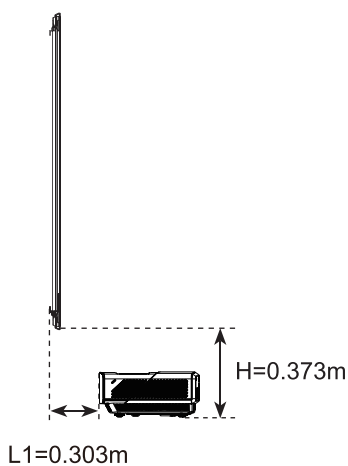

F100W/LTS100MHEU

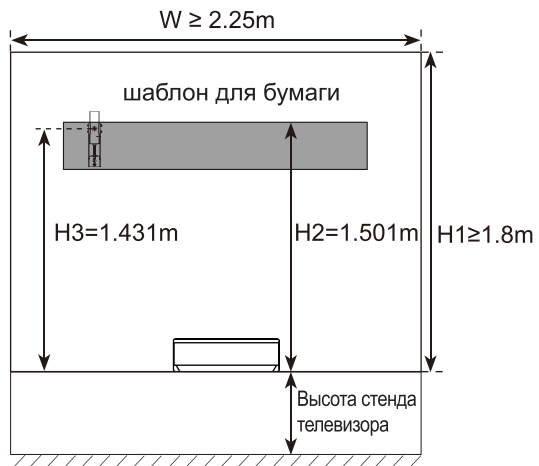
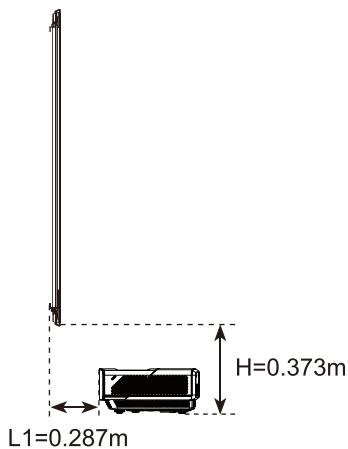

1.5 Подключите палочки для еды

Подключите палочки для еды, как показано на рисунке ниже.

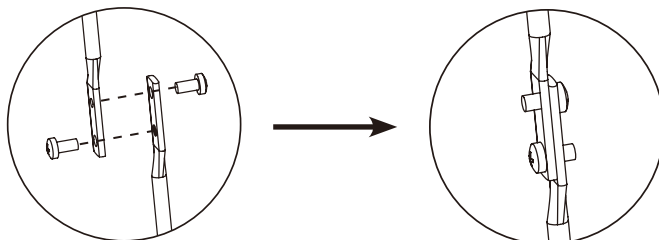

Установка настенных кронштейнов

2.1 Установите настенные кронштейны

ПРИМЕЧАНИЕ: Убедитесь, что у вас есть бумажный шаблон, карандаш, лента и отвертка.

1. Начиная с верхней части подставки для TV, добавьте 1.501м выше, чтобы получить высоту верхней части бумажного шаблона. Отметьте высоту на стене. Высота и Длина могут отличаться в зависимости от настроек Лазерного телевизора, указанная длина только для ссылки.
2. Приложите бумажный шаблон в центр стены.

ПРИМЕЧАНИЕ: Бумажный шаблон должен совпадать с пометкой, который вы сделали на стене.

3. Убедитесь, что бумажный шаблон соответствует уровню.

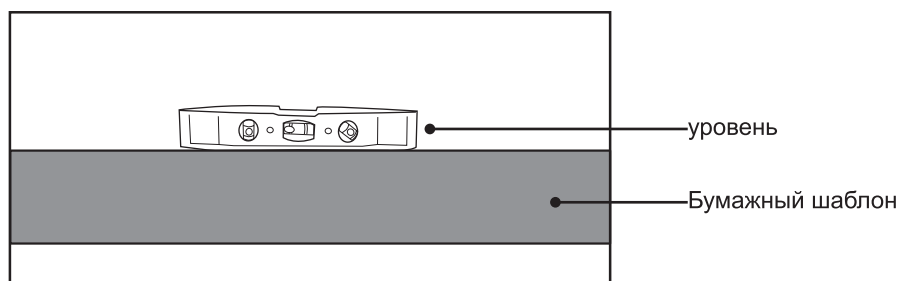

ЕСЛИ У ВАС ЕСТЬ СОЛНЕЧНЫЙ ВИЗОР С ДЕРЕВЯННОГО ГВОЗДЯМИ / МЕТАЛЛИЧЕСКОГО ГВОЗДЯМИ

ПРИМЕЧАНИЕ: Убедитесь, что у вас гвоздями искатель.

4. Используйте гвоздями искатель чтобы найти шпильки в областях на бумажном шаблоне и пометить центр шпильки карандашом. Следуя вертикальной линии на бумажном шаблоне, отметьте, где нижние винты должны находиться в предлагаемой области.
5. На отметках просверлите отверстия для четырех винтов.
6. Извлеките шаблон для бумаги и установите кронштейны с помощью винтов. Надежно затяните винты.

ПРИМЕЧАНИЕ: При креплении винта удерживайте кронштейн, чтобы предотвратить перемещение кронштейна.

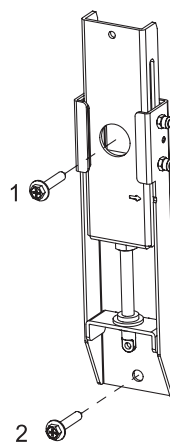
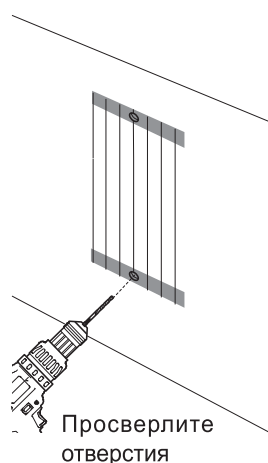

Установите кронштейны с помощью винтов

Установка настенных кронштейнов

ЕСЛИ У ВАС ЕСТЬ ТВЕРДЫЙ БЕТОН ИЛИ БЕТОННАЯ СТЕНА

ПРИМЕЧАНИЕ: Удостоверьтесь, что у вас есть конкретные анкеры и молот.

4. Просверлите отверстия для верхних винтов. Следуя вертикальной линии на бумажном шаблоне, сверлите отверстия для нижних винтов в предлагаемой области.
5. Удалите бумажный шаблон и вставьте четыре анкера в отверстия. Убедитесь, что анкеры заподлицо с бетонной поверхностью.
6. Установите кронштейны с помощью винтов и надежно затяните их.

ПРИМЕЧАНИЕ: При креплении винта удерживайте кронштейн, чтобы предотвратить перемещение кронштейна.

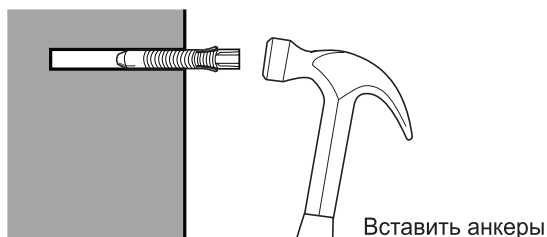

ПРЕДОСТЕРЕЖЕНИЕ: Все винты ДОЛЖНЫ быть плотно затянуты, чтобы предотвратить нежелательное перемещение кронштейнов. Перед переходом к следующему шагу убедитесь, что кронштейны надежно закреплены на стене.

7. Закрепите верхнюю и нижнюю части кронштейнов на стене с помощью винтов и болтов. Убедитесь, что обе части выровнены и надежно затяните винты.
8. Повесьте палочки для еды на кронштейнах для крепления на стене.

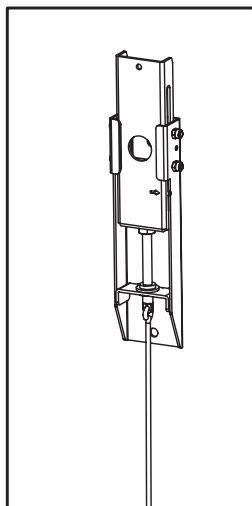

Повесьте экран

3.1 Повесьте экран

1. Мы настоятельно рекомендуем, чтобы два человека участвовали при перемещении экрана. Обязательно используйте перчатки (которые приложены с комплектом) чтоб защитить экран от жира, пота и грязи.



2. Проверьте нижнее и верхнее направление экрана. Чтобы убедиться в правильной ориентации экрана, проверьте значок "ВЕРХ" на задней части экрана. Если Лазерный телевизор установлен на ровной поверхности (знак А), экран должен быть установлен в правильном направлении и стрелка на значке "ВВЕРХ" должна быть направлена на верх. Если ваш лазерный телевизор установлен вверх тормашками, экран будет перевернут, стрелка "ВВЕРХ" будет смотреть вниз. См. иллюстрации ниже.

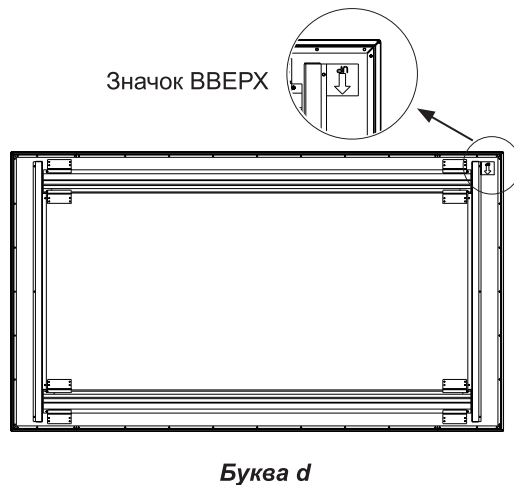
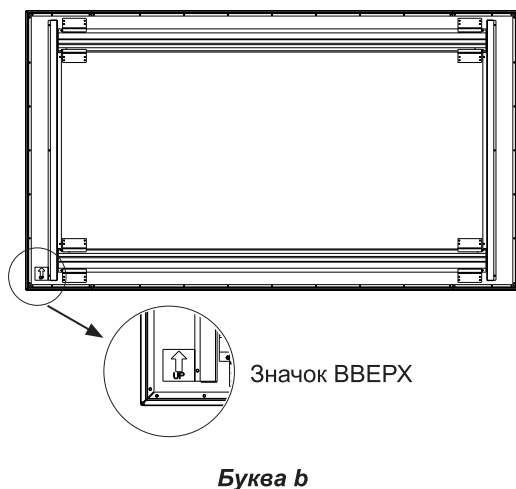
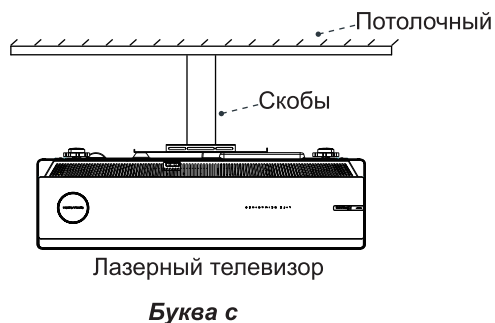
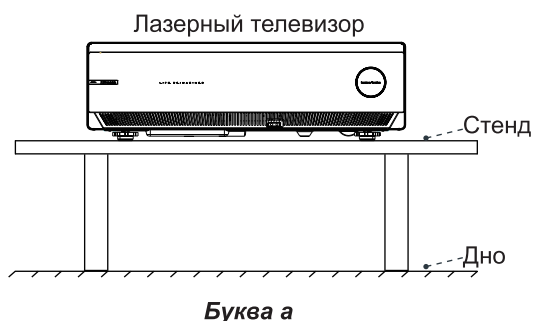

Повесьте экран

3. Разделите разделительную бумагу на одной стороне полосок Velcro. Приклейте полоски Velcro на левую и правую стороны нижней части экрана (на обратной стороне экрана).

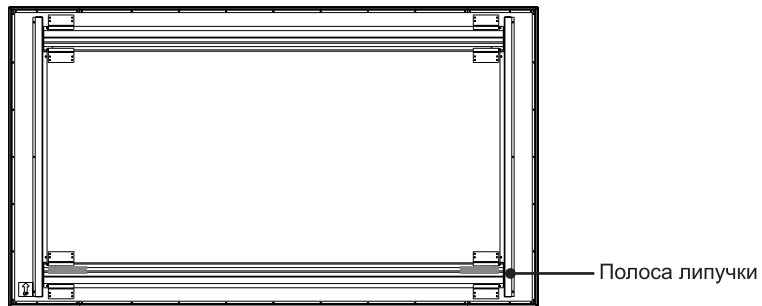

4. Поместите экран в скобки.

ПРИМЕЧАНИЕ: Мы не рекомендуем прикреплять телевизор к потолку. Однако, если вы выберете, ориентация экрана должна быть отменена.

5. Убедитесь, что экран горизонтальный и вертикальный. Чтобы медиапланки не удерживали экран вертикально, согните их и поместите их на опору монитора в нижней части экрана (см. Диаграмму).

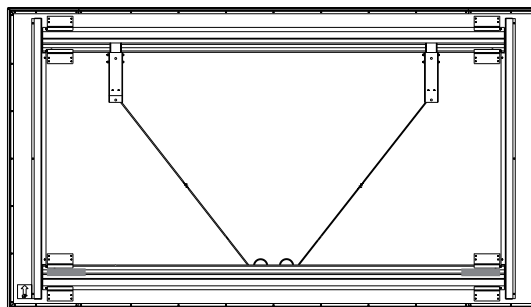

6. После регулировки положения экрана разделите разделительную бумагу на другую сторону двух Полоса липучки. Снимите опору пены и нажмите экран на стену.

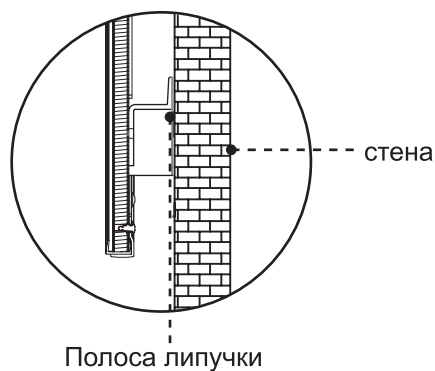

Повесьте экран

Отрегулируйте высоту экрана

Прикрепите рукоятки палочки для еды к кронштейнам настенного крепления и отрегулируйте высоту дисплея. См. Верхнюю границу для соответствия экрану отображаемому изображению.

ВНИМАНИЕ:

Не смотрите прямо на объектив, когда этот аппарат включен, потому что лазерный свет может повредить глаза!

Если экран выше изображения, поверните палочки для еды по часовой стрелке и опустите экран.

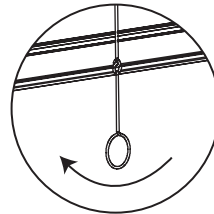

Если экран ниже изображения, поверните вкладки против часовой стрелки и переместите экран вверх.

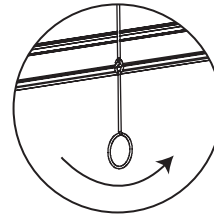

Как только вы закончите регулировать высоту экрана, снимите ручки. Сложите и положите палочки для еды на кронштейне дисплея в нижней части экрана.